

Edificación y Riego

Construção e Rega



Tarifa | Tabela de preços **2025**
Enero | Janeiro 2025





Editorial

Quiero comenzar con un sincero agradecimiento a todos nuestros clientes y distribuidores, de todos los sectores donde operamos; Edificación, Riego, Industria e Infraestructura, por su confianza en nuestros productos y soluciones, en nuestro equipo humano y, en definitiva, en nuestra empresa Aliaxis y en todas nuestras marcas.

En Aliaxis tenemos claro que vosotros sois el significado de nuestra existencia, y es por ello, por lo que todos nuestros planes os ponen en el centro. Desde la innovación hasta el producto final que os llega, pasando por todas las actividades que componen una cadena de valor tan compleja, todo pasa porque os ayude en vuestra actividad, porque os aporte valor.

El año pasado os comentaba en esta misma página, que en Aliaxis, apostamos por la innovación, por la sostenibilidad y por el servicio. Nuestro objetivo es ayudaros a dar soluciones fiables a vuestros clientes con las que crecer, por eso, buscamos que cada proyecto tenga impacto POSITIVO en vosotros, y hoy, os confirmo que nuestro objetivo no ha cambiado, seguimos trabajando para vosotros.

Tenéis en vuestras manos un catálogo y una tarifa, cuyo contenido, nuestras soluciones, han sido durante más de 50 años garantía de calidad y fiabilidad. Este año 2025, celebramos el 60 aniversario de una de nuestras marcas, buque insignia en el mercado español y portugués; JIMTEN, y estamos preparando acciones muy especiales para seguir construyendo la maravillosa relación de confianza que nos ha llevado hasta aquí, y que estamos seguros, nos llevará a seguir celebrando muchas más décadas juntos.

Somos una empresa pionera, somos una empresa líder, pero, sobre todo, somos una empresa que trabaja desde la humildad, y no damos nada por hecho. Sabemos que la confianza se gana cada día, y nuestra promesa para vosotros es que, en cualquier circunstancia, siempre trabajamos por y para vosotros; Fontaneros, Instaladores, Ingenieros, Arquitectos, Comerciales, y por supuesto, nuestros Distribuidores, sin los cuales, nada sería posible.

Desde el agradecimiento, os envío un afectuoso saludo,

Jorge Barranco

Director Aliaxis Iberia

Bienvenido a

aliaxis

El cambio positivo que se hace realidad

En Aliaxis, nuestro propósito es brindar soluciones a los desafíos hídricos del mundo y acelerar la transición hacia la energía limpia.

Líderes en el sector

Ya son más de cinco décadas de experiencia en 4 segmentos clave:



EDIFICACIÓN

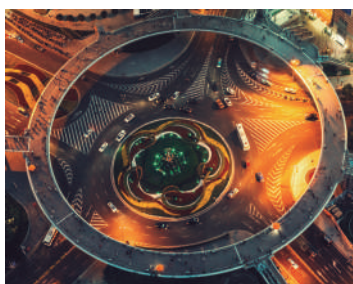

INFRAESTRUCTURA



INDUSTRIA

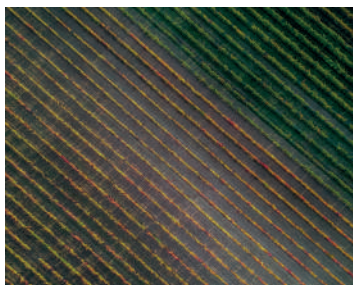

AGRICULTURA



Escanea el código para descargar las tarifas de:

- Edificación y Riego
- Infraestructura e Industria

Aliaxis: una gran compañía en expansión



Corazón local. Espíritu global

Operamos en más de 40 países y diseñamos soluciones sostenibles, fáciles de instalar e innovadoras.

Gracias a nuestros más de 14.000 empleados, nuestros sistemas de tuberías y accesorios satisfacen las necesidades más exigentes de nuestros clientes en los sectores de construcción, infraestructura, industria y agricultura.

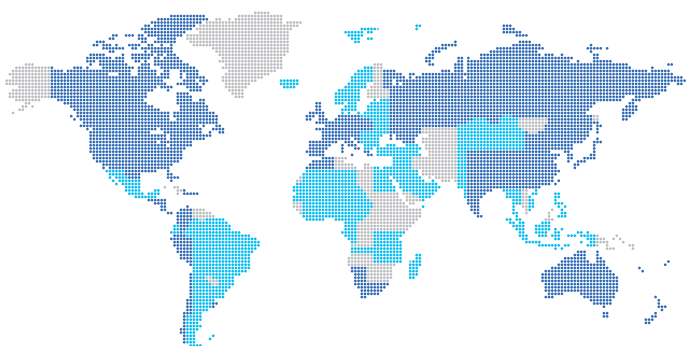

Conoce más sobre nuestras fábricas en España



Alicante

El origen de nuestras soluciones en sanitario

- + 55 años de experiencia
- 80.000 m²
- + 500 empleados



Okondo

El origen de nuestras soluciones para infraestructura

- + 30 años de experiencia
- 5.000 m²
- + 100 empleados



Para más información consulta alixis.es

GAMA ECOTRAP



El primer sifón del mercado fabricado con PP 100% reciclado.

Ampliación de la gama para adaptarse a multitud de configuraciones.

AMPLIACIÓN DE GAMA



Encuétralo en:

Tarifa Edificación y Riego, pág. 9

L-261 SIFÓN AHORRO ESPACIO

El complemento perfecto para nuestra gama de válvulas click clack, ofreciendo una solución funcional donde el espacio es limitado.

Con su diseño compacto y eficiente, permite una instalación sencilla y adaptable, manteniendo la elegancia y el rendimiento que caracterizan a todos nuestros productos.

Entrada 1 1/4" y salida Ø40.

NUEVO MODELO



Encuétralo en:

Tarifa Edificación y Riego, pág. 24

S-603A VÁLVULA CLICK CLACK BLANCO MATE



Adaptables a todo tipo de diseño gracias a la variedad de acabados, tapones y dimensiones.

Integrable a todo tipo de lavabo, hasta en aquellos de de altura reducida.

NUEVO MODELO



Encuétralo en:

Tarifa Edificación y Riego, pág. 13

REBOSADEROS

Mejora de nuestros modelos con rebosadero.

Incluyen diferentes modelos de rebosadero y rejilla para mayor compatibilidad.

Nuestros modelos de siempre ahora permiten la instalación con cualquier tipo de agujero de rebosadero.

NUEVO PRODUCTO CON
PRESTACIONES MEJORADAS



Encuétralo en:

Tarifa Edificación y Riego, pág. 37

SUMIDEROS DE SUELO PRIVADO

- Para aplicación en terrazas, patios, garajes y sótanos.
- Gran caudal con baja cota, solo 70mm altura con pendiente integrada.
- Sifón de 30mm
- Rejilla antivandálica.
- Marco y rejilla orientable 360°.

CANALÓN OVATION LG38

- Diseño elegante y discreto.
- Con 30 años de garantía y tecnología Tectan, resistente a impactos.
- Sección de perfil de 134,34cm² con mas capacidad para recopilar agua

FSH3000, FOSA SÉPTICA CON FILTRO

Prevención:

- Seguridad en el transporte – Embocaduras protegidas anti-rotura
- Seguridad en la instalación – Barras anticaida en la boca de hombre.

Ahorro en tiempos de instalación:

- Realce 30 cm incluido, evita buscar soluciones para instalaciones convencionales.
- Es posible realzar hasta nivel del terreno con complementos.

Confort: opcional tapa de PEAD clase A15 "estanca".

NUEVA GENERACIÓN



Encuétralo en:

Tarifa Edificación y Riego, pág. 219

MAYOR CAPACIDAD



Encuétralo en:

Tarifa Edificación y Riego, pág. 187

NUEVO MODELO



Encuétralo en:

Tarifa Edificación y Riego, pág. 280

ABRAZADERA ISOFÓNICA

- Con goma EPDM para aislamiento, reducción de ruido y vibraciones.
- Cumple con el CTE y conforme a DIN 4109
- Doble rosca M8+M10
- Para tuberías desde Ø40mm hasta Ø200mm.

NUEVO MODELO
AMPLIACIÓN DE GAMA
CARACTERÍSTICA
DIFERENCIADORA



Encuétralo en:

Tarifa Edificación y Riego, pág. 141

FLEXIPOL PE100 RCD-HT

Resistencia mejorada a los agentes desinfectantes, incluso a altas temperaturas.

- Mayor resistencia a la propagación lenta y rápida de fisuras.
- Resistencia probada y certificada contra microorganismos patógenos (según DVGW-W270).
- Mayor durabilidad.

NUEVO PRODUCTO CON
PRESTACIONES MEJORADAS



Encuétralo en:

Tarifa Infraestructura e Industria, pág. 8

FRIAMAT 8 Mini



Modelo de máquina de electrosoldar de última generación concebida para proyectos con diámetros pequeños (hasta 180 mm).

- 100% digital, permite controlar, ajustar y monitorizar el proceso de electrofusión a través de la App WorkFlow
- Copacta y ligera (sólo 10 kgs).
- Garantiza trazabilidad completa.
- Alta productividad, seguridad y rendimiento.
- Función "PreCheck" que garantiza que las condiciones del proceso de soldadura sean aptas.

NUEVO PRODUCTO



Encuétralo en:

Tarifa Infraestructura e Industria, pág. 82

WorkFlow



WorkFlow es un **asistente digital** que permite la **gestión** eficaz de **proyectos** de electrofusión dentro de una organización o grupo de trabajo.

- **Integración completa** entre la aplicación móvil y aplicación de escritorio.
- **Documenta** todos los trabajos por proyectos de manera individual garantizando la **trazabilidad** y transparencia en los mismos.
- Función de **geolocalización** que permite situar con precisión los accesorios instalados para cada proyecto.
- Incorporación de imágenes/fotos al proyecto, creación de planos "in situ", "reporting" de proyecto y exportación de datos extendidos.

NUEVO PRODUCTO



Encuétralo en:

Tarifa Infraestructura e Industria, pág. 82

FRIASAFE



Conector ultraligero que permite la unión de **tuberías de distintos materiales** (acero, fundición dúctil, fundición, fibrocemento, PVC y PE-HD) en proyectos de obra civil.

- Diseño y selección de materiales único, evita la formación de espacios estancados en su interior y permite minimizar su peso
- Cuenta con un sistema anti tracción de agarre universal fabricado en acero inoxidable que es común para todos los materiales.
- Permite la unión de tuberías con un ángulo de deflexión máximo de 6° y cuenta con una junta de EPDM que garantiza un **sellado óptimo** del sistema **hasta 16 bares**.

NUEVO PRODUCTO



Encuétralo en:

Tarifa Infraestructura e Industria, pág. 122

GAMA "ULTRAGRIP AMPLIFIED"

La gama de uniones anti tracción y de gran tolerancia "ULTRAGRIP" es ampliada para incluir los tamaños DN700, DN800 y DN900 lo que permite abarcar proyectos de infraestructura a una mayor escala.

- Tecnología de sellado de sus juntas de gran tolerancia y alto rendimiento.
- Permite la conexión de tuberías de una amplia variedad de materiales para aplicaciones de agua.
- Facilidad de instalación en obra.

AMPLIACIÓN DE GAMA

VIKING JOHNSON

UltraGrip
AMPLIFIED



Encuétralo en:

Tarifa Infraestructura e Industria, pág. 124

Los productos más destacados del 2025

FRIAFLEX

Unión de acero inoxidable apta para la reparación de tuberías de distintos materiales (acero, fundición dúctil, fundición, fibrocemento, PVC y PE-HD) en proyectos de obra civil.

- Permite la **reparación segura de grietas** en tuberías fabricadas con materiales frágiles (hierro fundido).
- Permite la unión de dos extremos de tubería separadas una cierta distancia y una deflexión angular máxima de 8°.
- Junta de EPDM.
- Diseño especial patentado permite un amplio rango de ajuste.
- Instalación sencilla, gracias a su articulación doble y cierre rápido.

NUEVO PRODUCTO



Encuétralo en:

Tarifa Infraestructura e Industria, pág. 131

BRIDAS FIP 3 + ALMA DE ACERO RECUBIERTA DE PP-GR



Un diseño innovador, con núcleo metálico para proporcionar resistencia y un recubrimiento PP-GR le transfieren una resistencia química y a la corrosión inmejorables.

- Incluye secuencia y par de apriete.
- Incluye Pins para fijar tornillos en posición vertical >d.63
- Recomendaciones de par de apriete y métrico tornillo.
- Su diseño permite que los fluidos corrosivos deslicen sobre la brida evitando incrustaciones y corrosión.

+LIGERA
+RESISTENTE
+FÁCIL DE INSTALAR



Encuétralo en:

Tarifa Infraestructura e Industria, pág. 301

¿Qué servicios tenemos para ofrecerte? En Aliaxis somos las personas que cada día te damos repuesta.



Atención comercial al canal de distribución:

Estamos comprometidos a proporcionar apoyo en cada solución, ya que tenemos un equipo de profesionales listos para asesorar al canal de distribución.

El equipo comercial brinda el apoyo necesario sobre todas nuestras categorías de productos y los beneficios que estos brindan.

Solicita un asesor: vozdelcliente@alixaxis.com



Asesoramiento técnico a instaladores:

A ayudamos a instaladores en su día a día y a facilitar la planificación para su negocio. Esto se logra gracias a un **equipo de especialistas en fontanería** encargados de ofrecerles el mejor apoyo técnico.



Prescripción de proyectos de edificación:

Asesoramos a promotoras, constructoras, ingenierías y grandes instaladores en la etapa de desarrollo de sus proyectos para la selección de las mejores soluciones. Utilizamos herramientas avanzadas de diseño para lograr una asesoría personalizada, **contamos con una oficina técnica capaz de realizar cálculos**, diseños y planos como también de optimizar diseños realizados por ingenierías.

Más información: prescripcion.alicante@alixaxis.com



Atención al cliente:

Si alguien puede resolver cualquier duda que se pueda dar durante la compra y/o entrega de un pedido, ese es nuestro equipo de atención al cliente especializado en el canal de distribución.

Pedidos Industria	pedidos.iberia@alixaxis.com
Pedidos Infraestructura	pedidos.infra@alixaxis.com vozdelcliente.infra@alixaxis.com
Pedidos Edificación	pedidos.iberia@alixaxis.com vozdelcliente@alixaxis.com
Aliaxis	965 10 90 44
Teléfono de atención al cliente	965 10 90 63
Horario de atención al cliente	de Lunes a Jueves: de 8.00 a 17.00 Viernes : de 8.00 a 14.30



SAT:

Contamos con un equipo de expertos que brindan soporte técnico post venta para productos específicos como para depuradoras y trituradores.

Índice

Edificación

1 Sanitario	7	Ventilación activa Ventilação ativa 0340	153
Desagües Saídas 0201	7	Accesorios saneamiento enterrado	
Serie ECO Serie ECO	9	Acessórios de saneamento enterrado 0307	157
Serie Carta Oro Serie Carta Ouro	11	Sistema colector Sistema colector 0308	163
Sifones sencillos Sifões simples	21	Colectores y terminales	
Sifones dobles Sifões duplos	30	Coletores e terminais	164
Válvulas de desagüe Válvulas Saída	35	Injertos Easy Clip Enxertos Easy Clip	167
Sifones y válvulas de desagüe flexibles		Válvulas anti-retorno Sifones en línea	
Sifões e válvulas de drenagem flexíveis	39	Válvulas anti-retorno Sifões em linha 0307	175
Desagües de bañera y plato de ducha		Arquetas cuadradas	
Saídas Banheira e Base Chuveiro	40	Caixas quadradas 0307	179
Registros de bañera Registros banheira	52		
Botes sifónicos Sifões pavimento	53		
Accesorios saneamiento		4 Pluviales	183
Acessórios saneamento	56	Canalones Caleiras 0315	184
Adhesivos para PVC Colas para PVC 0211	64	Serie Ovation® 28	
Rejillas de ventilación Grelhas de ventilação 0212	65	Série Ovation® 28	185
Desagües para plato de ducha de obra		Serie Ovation® 38	
Saídas para base chuveiro de obra 0238	69	Série Ovation® 38	187
Linum	71	Serie Serie Elite - Alfa Série Elite - Alfa	189
Camaleon	82	Serie Circular 25 Serie Circular 25	191
Inodoro Sanita	93	Serie Circular 33 Série Circular 33	194
Mecanismos cisterna		Bajante Serie Ovation® 28	
Mecanismos autoclismo 0223	94	Conduta Serie Ovation® 28	196
Manguitos inodoro Calção sanita 0212	98	Bajante Serie Ovation® 38	
Trituradores y estación de bombeo		Conduta Serie Ovation® 38	198
Trituradores e estação de bombagem 0222	104	Bajante rectangular 100x73	
		Conduta de descida rectangular 100x73	200
		Bajante tubular Ø80	
		Conduta de descida tubular Ø80	202
		Bajante tubular Ø100	
		Conduta de descida tubular Ø100	205
		Complementos Complementos	209
		Akasion Akasion 0318	211
		Sistema sifónico de cubiertas	
		Sistema de sifão de coberturas	
2 Recuperación de calor	107		
Recuperación de calor		5 Suelo	213
Recuperação de calor	107	Suelo uso privado Base uso privado 0305	213
		Calderetas y sumideros Caixas e sumidouros	214
		Rejillas y canaletas Grelhas e canais	219
		Suelo uso publico Base de uso público 0321	233
3 Evacuación y Saneamiento	111		
Accesorios de evacuación			
Acessórios de evacuação 3332	112		
HTA-E Evacuación altas prestaciones - CPVC			
HTA-E Evacuação de altas prestações - CPVC 0306	129		
Bajante insonorizada phonoblack			
Conduta insonorizada phonoblack 0339	135		
Bajante insonorizada dBlue			
Conduta insonorizada dBlue 0354	143		

6 Abastecimiento

Sistema Sistema WF/PP-R agua caliente y fría

Sistema WF/PP-R

água quente e fria 0313

Tuberías | Tubagens

Accesorios | Acessórios

Válvulas | Válvulas

Herramientas y maquinaria

Ferramentas e maquinaria

Sistema HTA-CPVC agua caliente y fría

Sistema HTA-CPVC

água quente e fria 0306

Tuberías | Tubagens

Accesorios | Acessórios

Válvulas | Válvulas

Adhesivos | Adesivos

7 Tratamiento de agua

Tratamiento de agua 3516

Pre-tratamiento de aguas

Bombeo de aguas

Tratamiento primario de aguas

Tratamiento secundario de aguas

Reutilización de aguas 3517

Almacenamiento de aguas 3518

Riego

8 Accesorios de PVC-U Presión

Accesorios de PVC-U Presión 0801

Accesorios encolados, mixtos y roscados

Acessórios colados, mistos e roscados

Bridas y adaptadores | Flanges e adaptadores

Uniones 3 piezas | Uniões 3 peças

Soportes y abrazadera

Suportes e abraçadeiras

9 Válvulas

Válvulas | Válvulas 0103

Válvulas de esfera desmontables en PVC |

Válvulas de esfera desmontáveis em PVC

Válvulas de esfera de 3 vías en PVC |

239

240

240

242

251

253

255

256

257

262

264

265

265

267

277

279

281

284

291

301

304

305

310

317

319

323

323

324

Válvulas de esfera de 3 vías en PVC

330

Válvulas de esfera PP | Válvulas de esfera PP

331

Válvulas motorizadas con actuadores

neumáticos o eléctricos | Válvulas motorizadas

com activadores pneumáticos ou electricos

332

Válvulas de mariposa en PVC

Válvulas de mariposa em PVC

350

Serie brico | Serie brico

351

10 Accesorios Latón

353

Accesorios latón Gama'95

Acessorios latão Gama'95 0110

353

11 Magnum 3G 0137

357

Sistema para unión de tuberías a presión

Sistema de união de tubos de pressão

357

Fitting para tubo de PE

Encaixe para tubo PE

358

Fitting con inserto de latón

Encaixe com inserção de latão

363

Fitting UTC/PE | Encaixe UTC/PE

364

Fitting alta resistencia química HCR

Conexão HCR de alta resistência química

366

Repuestos | Peças de reposição

368

12 Fitting Gama'55

371

Fitting | Fitting 0102

371

Fitting Gama'55, para tuberías de PE

Fitting Gama'55, para tubagem de PE

372

Bridas | Flanges

384

Collarines en PP | Colarinhos em PP

385

Accesorios roscados PP | Acessórios roscados PP

387

Herramientas Fitting | Ferramentas Fitting

389

13 Riego

391

Riego | Rega 0104

391

Filtmaster® | Filtmaster®

392

Pilotos y electroválvulas | Pilotos e electroválvulas

407

Emisores y accesorios | Emissores e acessórios

410

Repuestos | Peças substituição

417

Embalajes | Embalagens

475

Conversiones modelo=referencia

Conversões modelo=referência

477

1

2

3

4

5

6

7

8

9

10

11

12

13



Desagües | Saídas

Serie ECO | Serie ECO

Serie Carta Oro | Serie Carta Ouro

Sifones sencillos | Sifões simples

Sifones dobles | Sifões duplos

Válvulas de desagüe | Válvulas Saída

Sifones y válvulas de desagüe flexibles | Sifões e válvulasde drenagem flexíveis

Desagües de bañera y plato de ducha | Saídas Banheira e Base Chuveiro

Registros de bañera | Registros banheira

Botes sifónicos | Sifões pavimento

Accesorios saneamiento | Acessórios saneamento

Adhesivos para PVC | Colas para PVC

Rejillas de ventilación | Grelhas de ventilação



Sanitario

EDIFICACIÓN







SANITARIO

Sifones serie ECO

Sifões serie ECO



Think ECO

La gama Think ECO, es la nueva apuesta de JIMTEN por la sostenibilidad, como respuesta a un cliente cada vez más comprometido con el cuidado del planeta. Con el uso de PP reciclado, hemos estimado aprox. -30% menos de emisiones de CO₂ que los plásticos tradicionales. ¡Así que creemos que nuestros clientes estarán felices de contribuir a un planeta mejor!

Características generales del producto:

- Productos realizados en compuesto de plástico 100% reciclado con el código 5 PP de identificación de resinas plásticas.
- Packaging Eco-friendly con certificado FSC de consumo sostenible de papel.
- Producción 100% española, evitando emisiones de CO₂ producidas por los transportes de productos importados.
- Cumplimiento de requisitos de caudal y choque térmico (normativa EN274).

A gama Think ECO é o novo compromisso da JIMTEN com a sustentabilidade, em resposta a um cliente cada vez mais empenhado em cuidar do planeta. Com o uso de PP reciclado, estimamos aprox. -30% menos emissões de CO₂ do que plásticos tradicionais. Por isso, acreditamos que nossos clientes ficarão felizes em contribuir para um planeta melhor!

Características gerais do produto:

- Produtos confeccionados em composto plástico 100% reciclado com o código 5 PP para identificação de resinas plásticas.
- Embalagens ecologicamente corretas com certificado FSC para consumo sustentável de papel.
- Produção 100% espanhola, evitando as emissões de CO₂ produzidas pelo transporte de produtos importados.
- Conformidade com os requisitos de fluxo e choque térmico (norma EN274).



S-35

PP

Color/ Cór	Medida	Ref.	U/	n.º	€
Negro	1½"x 63	010048EC	10	A-11	8,42

Válvula lavabo/bidé con tapón y cadenailla.

Válvula lavatório/bide com tampão e cadeia.



S-31

PP

Color/ Cór	Medida	Ref.	U/	n.º	€
Negro	1¼" - 1½"	006028EC	10	A-9	7,29

Curvo extensible, salida horizontal, racor.

Curva extensível, saída horizontal, porca.



S-540

PP

Color/ Cór	Medida	Ref.	U/	n.º	€
Negro	1½"	014042EC	25	A-11	19,47

Válvula cesta con rebosadero rectangular flexible, fregadero acero inox., Gres, composite, fibra, etc.

Válvula cesta com respiro flex., banca aço inox., Granito, composto, fibra, etc.



S-69

PP

Color/ Cór	Medida	Ref.	U/	n.º	€
Negro	1¼" - 1½"	004058EC	10	A-11	7,53

Botella corto extensible, salida horizontal, racor.

Garrala curto extensível, saída horizontal, porca.



S-237

PP

Color/ Cór	Medida	Ref.	U/	n.º	€
Negro	1½"x115	014059EC	10	A-8	29,83

Válvula cesta con rebosadero rectangular flexible, fregadero acero inox., Gres, composite, fibra, etc.

Válvula cesta com respiro flex., banca aço inox., Granito, composto, fibra, etc.

**A-14**

Medida	Ref.	U/	n.°	€
1½	022248EC	50	A-11	2,97

Enlace para tubos lisos.

União para tubos lisos.

**A-15**

Medida	Ref.	U/	n.°	€
1½x40	022348EC	50	A-9	2,84

Alargadera 1 boca para tubos lisos.

Aumento 1 boca para tubos lisos.

**A-8**

Medida	Ref.	U/	n.°	€
1½	022088EC	50	A-8	3,13

Codo para tubos lisos.

Curva para tubos lisos.

**A-128**

Medida	Ref.	U/	n.°	€
1½	022083EC	50	A-12	6,37

Kit ahorro espacio.

Kit poupança de espaço.

**A-50**

Medida	Ref.	U/	n.°	€
1½	022000EC	50	A-9	6,43

Cuello extensible doble toma.

Racor extensível dupla ligação.

**A-5**

Medida	Ref.	U/	n.°	€
32x180	022211EC	50	A-9	4,03
40x180	022212EC	50	A-9	3,02

Acoplamiento a pared para sifones de salida horizontal.

Acoplamento à parede para sifões de saída horizontal.

**A-13**

Medida	Ref.	U/	n.°	€
1½	022138EC	50	A-9	3,08

Alargadera 1 boca para tubos lisos.

Aumento 1 boca para tubos lisos.

**A-79**

Medida	Ref.	U/	n.°	€
1 ½x40	022036EC	50	A-11	3,13

Codo para tubos lisos.

Curva para tubos lisos.

**A-50**

Medida	Ref.	U/	n.°	€
1½	005108EC	25	A-62	15,22

Kit ahorro espacio.

Kit poupança de espaço.

**A-1**

Medida	Ref.	U/	n.°	€
1½	022228EC	50	A-9	4,83

Cuello extensible doble toma.

Racor extensível dupla ligação.



SANITARIO

Serie Carta Oro

Serie Carta Oro



S-181

EN 274

ABS

Color/Côr	Medida	Ref.	U/	📦 n.º	€
Cromo	1 1/4"	006396	●	10 A-9	31,92
Cromo	1 1/2"	006398	● ■	10 A-9	33,43
Cromo	1 1/4x1 1/2"	006676	■	10 A-9	33,43

Curvo extensible, salida horizontal con racor.
Curva extensível, saída horizontal com porca.



S-402

ABS

Color/Côr	Medida	Ref.	U/	📦 n.º	€
Cromo	1 1/4"	006316		10 A-9	41,83

Botella extensible con racor, salida horizontal con alargadera 180 mm y plafón.

Garrafa extensível com porca, saída horizontal com aumento 180 mm e espelho.



S-392

EN 274

ABS

Color/Côr	Medida	Ref.	U/	📦 n.º	€
Cromo	1 1/2"	004538		10 A-9	56,45

Botella extensible para urinario.
Garrafa extensível para urinol.



S-182

EN 274

ABS

Color/Côr	Medida	Ref.	U/	📦 n.º	€
Cromo	1 1/4"	004096	●	10 A-9	31,92
Cromo	1 1/2"	004098	● ■	10 A-9	33,43
Cromo	1 1/4x1 1/2"	004236	■	10 A-9	33,43

Botella extensible, salida horizontal con racor.
Garrafa extensível, saída horizontal com porca.

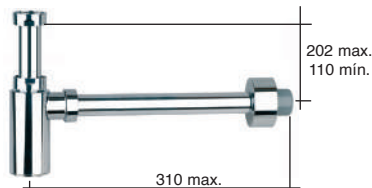

S-438

EN 274

ABS

Color/Côr	Medida	Ref.	U/	📦 n.º	€
Cromo	1 1/4"x40 M.	001586	●	10 A-4	54,81
Negro mate	1 1/4"x40 M.	001616	●	6 A-9	54,81

Sifón botella extensible con registro, salida horizontal con alargadera y plafón.

Sifão garrafa extensível saída horizontal, aumento e espelho com registro.

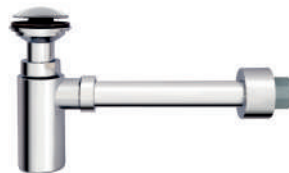

S-442

BLACK EDITION

CLICK-CLACK

ABS / AC. INOX.

Color/Côr	Medida	Ref.	U/	📦 n.º	€
Cromo	Ø66x40 M	001726	●	10 A-4	73,74
Negro mate	Ø66x40 M	001756	●	6 A-9	73,74

Sifón botella extensible, válvula lavabo/bide, con sistemas de apertura/cierre Click-Clack, salida horizontal con alargadera y plafón. (Chapa de ac. inox. Ø 70)

Sifão garrafa extensível, válvula lavatorio/bide, com sistema de abertura/fecho Click-Clack, saída horizontal com aumento e espelho com registro (Chapa aç. inox.Ø70)

**S-549**

ABS

Color/Côr	Med.x o chapa	Ref.	U/	n.º	€
Cromo	11/4x40	001587	10	A-9	44,42

Sifón botella extensible con registro, salida horizontal con alargadera y plafón.

Sifão garrafa extensível saída horizontal, aumento e espelho com registro.

**S-401**

ABS

Color/Côr	Medida	Ref.	U/	n.º	€
Cromo	1 1/4"	006016	10	A-9	41,83

Curvo extensible con racor, salida horizontal con alargadera 180 mm y plafón.

Curva extensível com porca, saída horizontal com aumento 180 mm e espelho.

**S-205**

ABS / LAT. / AC. INOX.

Color/Côr	Med.x o chapa	Ref.	U/	n.º	€
Cromo	1 1/4"x70	004126	10	A-9	67,51
Cromo	1 1/2"x70	004128	10	A-9	70,84

Sifón botella con válvula lavabo-bidé.

Sifão garrafa com válvula lavatório-bidé.

**S-206**

ABS / LAT. / AC. INOX.

Color/Côr	Med.x o chapa	Ref.	U/	n.º	€
Cromo	1 1/4"x70	006426	10	A-9	67,51
Cromo	1 1/2"x70	006428	10	A-9	70,84

Sifón curvo con válvula lavabo-bidé.

Sifão curvo com válvula lavatório-bidé.

EN
274

MODELO AHORRO ESPACIO
MODELO POUPANÇA DE ESPAÇO

S-312

ABS

Color/Côr	Medida	Ref.	U/	n.º	€
Cromo	1 1/4"	006468	10	A-9	42,98

Curvo desplazado, salida horizontal. Máx. 285, Mín. 186.

Curva deslocada, saída horizontal. Máx. 285, Mín. 186.

EN
274

PP / ABS / AC. INOX.

S-428

Color/Côr	Medida	MAX-MIN	Ref.	U/	n.º	€
Cromo	A 11/4x32/40	900-460	011319	50	A-12	34,39
Cromo	A 11/2x40/50	1010-460	011320	50	A-62	35,72

Válvula de Ø 70 con tubo flexible cromado. (Para toma de difícil acceso. No utilizar como sifón de salida).

Válvula Ø 70 con tubo flexível metalizado. (Para ligações de difícil acesso. Não utilizar como sifão de saída).

**S-183**

ABS / LAT. / AC. INOX.

Color/Côr	Med.x o chapa	Ref.	U/	n.º	€
Cromo	1 1/4"x70	011156	10	A-2	46,97
Cromo	1 1/2"x70	011158	10	A-2	49,26

Válvula con cadena y anilla.

Válvula com cadeia e argola.



CLICK-CLACK
FLAT

ABS / AC. INOX.

S-541 FLAT

Color/Côr	Med.salida x embellecedor	Ref.	U/	n.º	€
Cromo	1 1/4"x66	014039	25	A-11	22,44
Cromo	1 1/2"x66	014041	25	A-11	22,71

Válvula para lavabo/bidé con sistema de apertura/cierre Click-Clack Ø66 mm en acero inoxidable. Tornillo M6x65.

Válvula lavatório/bide com sistema de abertura/fecho Click-Clack Ø66 mm em aço inox. Parafuso M6x65.

**S-600**

Color/Côr	Medida	Ref.	U/	€
A Cromo	1 ¼"	010027	50	13,52
B Cromo	1 ¼"	010028	50	11,66
C Cromo	1 ¼"	010029	50	14,90

Válvula lavabo/bidé en latón cromado con sistema de apertura/cierre Click-Clack. Tornillo M6x70. Tres versiones de tapón.
Válvula lavatório/bide em latão cromado com sistema de abertura/fecho Click-Clack. Parafuso M6x65. Três versões de boné.

**S-601**

Color/Côr	Medida	Ref.	U/	€
A Negro mate	1 ¼"	010030	50	14,90
B Negro mate	1 ¼"	010031	50	13,55

Válvula lavabo/bidé en negro mate con sistema de apertura/cierre Click-Clack. Tornillo M6x70. Dos versiones de tapón.
Válvula lavatório/bide em preto mate com sistema de abertura/fecho Click-Clack. Parafuso M6x70. Duas versões de boné.

**S-602**

Color/Côr	Medida	Ref.	U/	€
A Cromo	1 ¼"	010032	50	16,00
B Cromo	1 ¼"	010033	50	15,72

Válvula lavabo/bidé con rebosadero en latón cromado con sistema de apertura/cierre Click-Clack. Tornillo M6x70. Dos versiones de tapón.
Válvula lavatório/bide com extravasamento em latão cromado com sistema de abertura/fecho Click-Clack. Parafuso M6x70. Duas versões de boné.

**S-603A**

Color/Côr	Medida	Ref.	U/	€
Blanco	1 ¼"	010034	20	14,90

Válvula lavabo/bidé en blanco mate con sistema de apertura/cierre Click-Clack. Tornillo M6x70.
Válvula de lavatório/bidé branco mate com sistema de abertura/fecho Click-Clack. Parafuso M6x70.

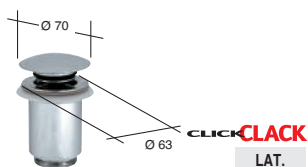
**S-451**

Color/Côr	Med.x o chapa	Ref.	U/	n.º	€
Cromo	1 ¼"x63	010056	10	A-2	47,31
Cromo	1 ½"x63	010026	10	A-2	47,31

Válvula de desagüe para lavabo "click-clack". Tornillo M6x70. (Apertura-cierre por pulsador).
Válvula de saída para lavatório "click-clack". Parafuso M6x70. (Abertura-fecho por pressão).

SIFONES LATÓN / SIFÕES LATÃO

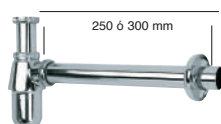
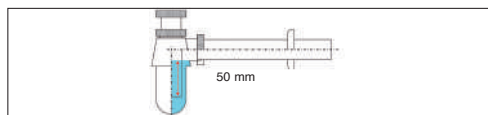
**S-252**

LAT.

Color/Côr	Medida	Ref.	Alargadera	U/	n.º	€
Cromo	1 ¼"	030007	300 mm	10	A-8	47,63

Sifón botella latón, extensible, salida horizontal, acoplamiento y plafón.
Sifão garrafa latão, extensível, saída horizontal, aumento e espelho.

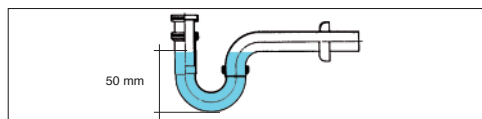
**S-253**

LAT.

Color/Côr	Medida	Ref.	U/	n.º	€
Cromo	1 ¼"	030002	10	A-11	45,77

Sifón curvo latón, extensible, salida horizontal, acoplamiento y plafón.
Sifão curvo latão, extensível, saída horizontal, acoplamiento e espelho.

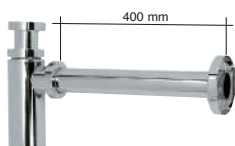
**S-411**

LAT.

Color/Côr	Medida	Ref.	U/	n.º	€
Cromo	1 ¼"	030009	8	A-8	89,26

Sifón botella latón, extensible, salida horizontal, acoplamiento y plafón.
Sifão garrafa latão, extensível, saída horizontal, aumento e espelho.

**A-44**

LAT.

Color/Côr	Medida	Ref.	U/	n.º	€
Cromo	32x125	030003	10	A-10	12,13

Alargadera latón.
Aumento latão.

ACCESORIOS Y REPUESTOS / ACESSÓRIOS Y REPUESTOS

**A-83**

AC. INOX.

Color/Côr	Medida	Ref.	U/	⊠	⊠ n.º	€
Cromo	380 mm	022214	50		10,7x8,3x11	3,61

Cadena de bolas con anillas.
Cadeia de bolas com argolas.

**A-61**

LAT. / AC. INOX.

Color/Côr	Ref.	U/	⊠	⊠ n.º	€
Cromo	022018	10		10,7x8,3x11	19,50

Conjunto tapón latón con anilla y junta, y chapa para válvula ac. inox. cromado.

Conjunto tampão latão com argola e vedação, e chapa para válvula aço inox. cromado

**A-30**

LAT. / AC. INOX.

Color/Côr	Medida	Ref.	U/	⊠	⊠ n.º	€
Cromo	70 mm	022550	10		A-2	49,86

Conjunto bañera. (Incluye tornillos).
Conjunto banheira. (Contém parafusos).

**A-31**

LAT. / AC. INOX.

Color/Côr	Medida	Ref.	U/	⊠	⊠ n.º	€
Cromo	70 mm	022600	10		A-2	36,98

Conjunto lavabo-bidé, fregadero. (Incluye tornillo).
Conjunto lavatório-bidé, banca. (Contém parafusos).

**A-138**

ABS

Color/Côr	Medida	Ref.	U/	⊠	⊠ n.º	€
Cromo	1 ¼x32	022255	10		A-10	27,35
Cromo	1 ½x40	022256	10		A-10	28,76

Válvula de aireación intercalable.
Válvula de respiro intercalável.

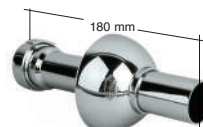
**A-35**

ABS

Color/Côr	Medida	Ref.	U/	⊠	⊠ n.º	€
Cromo	¼"x32x180	022800	10		A-2	8,86
Cromo	½" x40x180	022801	10		A-2	9,30

Acoplamiento pared cromado para sifones de salida horizontal.
Tubo parede cromado para sífoes de saída horizontal.

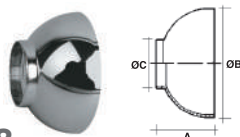
**A-68**

ABS

Color/Côr	Medida	Ref.	U/	⊠	⊠ n.º	€
Cromo	32 mm	022021	25		18,5x8,5x35,5	8,86
Cromo	40 mm	022051	25		18,5x8,5x35,5	9,30

Plafón embellecedor cromado.
Espelho embelezador cromado.

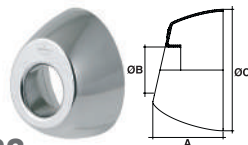
**S-123**

ABS

Color/Côr	Medida	Ref.	U/	⊠	⊠ n.º	€
Cromo	Ø 32	031302	50		A-2	8,86
Cromo	Ø 40	031303	50		A-11	9,30

Plafón embellecedor ovalado ABS.
Espelho embelezador ovalado cromado.

**A-149**

ABS

Color/Côr	Medida	Ref.	U/		n.º	€
Cromo	A 1¼x40x120	022307	10		A-10	8,23
Cromo	B 1¼x32x180	022305	10		A-1	10,23
Cromo	B 1½x40x180	022349	10		A-1	12,00

Racor con valona y tuerca loca.
Porca com colarinho e porca louca.

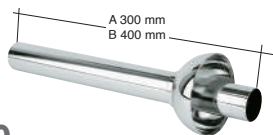
**A-110**

ABS / AC. INOX.

Color/Côr	Medida	Ref.	U/		n.º	€
Cromo	A 32X300	030008	10		A-2	16,86
Cromo	B 32X400	030012	10		A-2	21,90

Acoplamiento pared cromado para sifones de salida horizontal.
Aumento ac. inox. com espelho ABS.

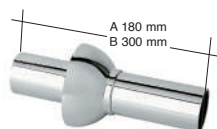
**A-118**

ABS

Color/Côr	Medida	Ref.	U/		n.º	€
Cromo	A 32x180	022064	10		A-2	13,38
Cromo	A 40x180	022065	10		A-2	14,39
Cromo	B 32x300	022308	10		A-2	17,07

Acoplamiento pared cromado para sifones de salida horizontal.
Aumento ABS cromado para sifões de saída horizontal.

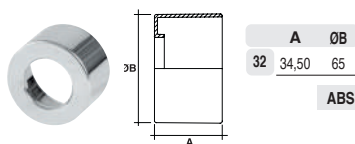
**S-121**

Color/Côr	Medida	Ref.	U/		n.º	€
B Cromo	Ø 32	031300	25		A-1	9,23
B Negro	Ø 32	017000	25		A-1	9,89

Plafón embellecedor cilíndrico.
Espelho embelezador cilíndrico.

**A-137**

ABS

Color/Côr	Medida	Ref.	U/		n.º	€
Cromo	1 ¼"	022250	10		18,5x8,5x35,5	8,08
Cromo	1 ½"	022251	10		18,5x8,5x35,5	8,60

Codo para tubos lisos.
Curva para tubos lisos.

**A-72**

ABS

Color/Côr	Medida	Ref.	U/		n.º	€
Cromo	1 ¼"	022029	10		18,5x8,5x35,5	8,08
Cromo	1 ½"	022050	10		18,5x8,5x35,5	8,56

Codo, con tuerca loca.
Curva, com porca.

**A-129**

ABS

Color/Côr	Medida	Ref.	U/		n.º	€
Cromo	1 ½"	022084	10		A-9	16,23

Te para tubos lisos.
Tê para tubos lisos.

**A-144**

ABS

Color/Côr	Medida	Ref.	U/		n.º	€
Cromo	1 ¼"	022326	10		18,5x8,5x35,5	6,11
Cromo	1 ½"	022328	10		18,5x8,5x35,5	6,74

Enlace para tubos lisos.
União para tubos lisos.

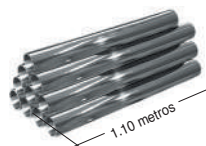
**A-135**

PP

Color/Côr	Medida	Ref.	U/		n.º	€
Cromo	Ø 32x500	022314	30		A-4	11,75
Cromo	Ø 32x1100	022095	15		A-28	27,07
Cromo	Ø 40x500	022315	30		A-4	12,28
Cromo	Ø 40x1100	022096	12		A-28	28,53

Tubo liso PP Cromado.
Prolonga lisa, tubo en PP metalizado Crômio

S-397

ABS

Color/Côr	Medida	Ref.	U/		n.º	€
Cromo	-	011525	10	A-2		32,32

Adaptador rebosadero redondo cromado.
Adaptador respiro redondo cromado.

A-124

ABS

Color/Côr	Medida	Ref.	U/		n.º	€
Cromo	-	022072	10	18,5x8,5x35,5		9,85

Adaptador para válvulas automáticas en desagües vistos.
Adaptador para válvulas automáticas em saídas externas



PP

A-131 Con junta plana. / Vedação liso.

Medida	Max-Min	Ref.	U/		n.º	€
A 1 1/4x32/40	825-360	022089	50	A-4		25,27
A 1 1/2x40/50	950-365	022090	50	A-12		26,37

A-132 Con junta cónica. / Vedação cónica.

Medida	Max-Min	Ref.	U/		n.º	€
A 1 1/4x32/40	825-360	022091	50	A-4		25,27
A 1 1/2x40/50	950-365	022092	50	A-12		26,37

A-133 Con junta plana. / Vedação liso.

Medida	Max-Min	Ref.	U/		n.º	€
A 1 1/4x32/40	445-255	022093	50	A-9		21,03

A-134 Con junta cónica. / Vedação cónica.

Medida	Max-Min	Ref.	U/		n.º	€
A 1 1/4x32/40	445-255	022094	50	A-9		21,03

Manguito flexible cromado. No encolable.
(Para conexiones de difícil acceso. No utilizar como sifón de desagüe).

Tubo flexível em PP metalizado em cromado.
(Para ligações de difícil acesso. Não utilizar como sifão de saída).

A-121

ABS

Color/Côr	Medida	Ref.	U/		n.º	€
Cromo	1 1/4x40x215	022068	10	A-11		35,40
Cromo	1 1/2x40x215	022069	10	A-11		36,75

Acoplamiento pared cromado acodado.
Acoplamento à parede curvo cromado.



A

A-103

Medida	Max-Min	Ref.	U/		n.º	€
A 1 1/4x32/40	825-360	022042N	50	A-4		7,97

Con junta plana. / Vedação liso.

S-401 B Sifón curvo extensible con racor, salida horizontal con alargadera 180 mm y plafón embellecedor.
Sifão curvo extensível com ligação, saída horizontal com prolongador de 180 mm e tampa embelezadora.



Ref.	Medida	Color/Côr	Envase Embalage	U/ C	n°	€	EAN 13
006226	1 ¼"	Cromo	C	10	A-11	38,73	8 426621 028100

S-402 B Sifón botella extensible con racor, salida horizontal con alargadera 180 mm y plafón embellecedor.
Sifão garrafa extensível com ligação, saída horizontal com prolongador de 180 mm e tampa embelezadora.



Ref.	Medida	Color/Côr	Envase Embalage	U/ C	n°	€	EAN 13
006276	1 ¼"	Cromo	C	10	A-11	38,73	8 426621 028766

S-206 B Sifón curvo extensible con válvula lavabo-bidé / *Sifão curvo extensível com válvula lavatório - bidé.*





Ref.	Medida	Color/Côr	Envase Embalage	U/ C	n°	€	EAN 13
006206	1 ¼" x 63	Cromo	C	10	A-11	49,39	8 426621 028087
006218	1 ½" x 63	Cromo	C	10	A-11	49,39	8 426621 028094

S-205 B Sifón botella extensible con válvula lavabo-bidé / *Sifão garrafa extensível com válvula lavatório - bidé.*



Ref.	Medida	Color/Côr	Envase Embalage	U/ C	n°	€	EAN 13
004106	1 ¼" x 63	Cromo	C	10	A-2	49,39	8 426621 027264
004108	1 ½" x 63	Cromo	C	10	A-11	49,39	8 426621 027271



A-61 B Tapón con junta y anilla / *Tampa com junção e anilha.*

Ref.	Medida	Color/Côr	Envase Embalage	U/ C	n°	€	EAN 13
022297	63	Cromo	A	20	A-10	7,78	 8 426621 027370
022296	70	Cromo	A	20	A-10	7,78	 8 426621 027363

A-72 B Codo rosca una boca / *Cotovelo rosca uma boca.*

Ref.	Medida	Color/Côr	Envase Embalage	U/ C	n°	€	EAN 13
022298	1 ¼"	Cromo	A	10	A-1	8,72	 8 426621 027387

A-137 B Codo para tubos lisos / *Cotovelo para tubos lisos.*

Ref.	Medida	Color/Côr	Envase Embalage	U/ C	n°	€	EAN 13
022300	1 ¼"	Cromo	A	10	A-1	9,73	 8 426621 027400
022301	1 ½"	Cromo	B	10	A-2	10,29	 8 426621 027417

Medidas de los envases / Medidas das embalagens





SANITARIO

Sifones sencillos

Sifões simples



S-11

Med.x o chapa	Ref.	U/	📦	📦n.º	€
1¼x63	001106	●	50	A-4	12,03
1½x63	001188	●	50	A-12	12,37

Vertical compacto, válvula lavabo-bidé.
Vertical compacto, válvula lavatório-bidé.



S-18

Medida	Ref.	U/	📦	📦n.º	€
1¼	003066	●	50	A-4	10,25

Vertical extensible, válvula pila de granito.
Vertical extensível, saída vertical, válvula pia granito.



S-25

JUNTAFIX

Med.x o chapa	Ref.	U/	📦	📦n.º	€
1¼x70	006036	●	50	A-12	10,72
1½x70	006018	●	50	A-5	11,19

Curvo extensible, salida horizontal, válvula fregadero.
Curva extensível, saída horizontal, válvula banca.



S-29

JUNTAFIX

Medida	Ref.	U/	📦	📦n.º	€
1¼	002056	●	50	A-4	7,61
1½	002068	●	50	A-12	7,85

Botella extensible, salida inclinada, racor.
Garrafa extensível, saída inclinada, porca.



S-31

JUNTAFIX

Medida	Ref.	U/	📦	📦n.º	€
1¼	006046	●	50	A-4	7,12
1½	006028	●	50	A-12	7,29
1¼x1½	006366	●	50	A-12	7,47

Curvo extensible, salida horizontal, racor.
Curva extensível, saída horizontal, porca.



S-38

Medida	Ref.	U/	📦	📦n.º	€
1¼	001116	●	50	A-9	6,39
1½	001248	●	50	A-4	6,53

Vertical, para tubos lisos.
Vertical, extensível, saída vertical, para tubos lisos.



S-39

JUNTAFIX

Medida	Ref.	U/	📦	📦n.º	€
1¼	001126	●	50	A-4	7,61
1½	001268	●	50	A-12	7,85
1¼x1½	001568	●	50	A-12	8,87

Vertical extensible, racor.
Vertical extensível, saída vertical com porca.





S-61

JUNTAFIX

Med.x o chapa	Ref.	U/	📦	📦n.º	€
1¼x63	001156	●	50	A-12	13,38
1½x63	001168	●	50	A-5	13,86



Botella extensible, salida inclinada, válvula lavabo-bidé.
Garrafa extensível, saída inclinada, válvula lavatório-bidé.

EN
274**S-65****JUNTAFIX**

Medida	Ref.	U/ 	 n.º	€
1¼	002116	50	A-4	7,24
1½	002128	50	A-12	7,53
1¼x1½	002376	50	A-12	7,53



Botella extensible, salida horizontal, racor.
Garrafa extens., saída horizontal, porca.

EN
274**S-69****JUNTAFIX**

Medida	Ref.	U/ 	 n.º	€
1¼	004016	50	A-9	7,24
1½	004058	50	A-4	7,53

Botella corto extensible, salida horizontal, racor.
Garrafa curto extensível, saída horizontal, porca.

EN
274**S-69 V****JUNTAFIX**

Medida	Ref.	U/ 	 n.º	€
1¼	004546	40	A-9	13,52
1½	004548	40	A-4	13,79



Botella corto extensible, racor, salida horizontal, con
válvula de aireación incorporada.
Garrafa curto extensível, saída horizontal, com válvula de
respiro, porca.

EN
274**S-70**

Medida	Ref.	U/ 	 n.º	€
1½	002138	50	A-5	9,96



Botella extensible, salida horizontal, racor, toma electrodoméstico
Garrafa extensível, saída horizontal, porca, ligação auxiliar.

**S-66****JUNTAFIX**

Medida	Ref.	U/ 	 n.º	€
1½	006068	50	A-12	7,77



Curvo extensible, salida inclinada, racor.
Curva extensível, saída inclinada, porca.

**S-70**

Medida	Ref.	U/ 	 n.º	€
1½	002428	50	A-5	11,19

Botella extensible, salida horizontal, racor, doble toma
electrodomésticos.
Garrafa extensível, saída horizontal, porca, 2 ligações
electrodoméstico.

EN
274**S-67****JUNTAFIX**

Medida	Ref.	U/ 	 n.º	€
1¼	006076	50	A-4	8,86
1½	006088	50	A-5	8,88

Curvo extensible, salida orientable, racor.
Curva extensível, saída orientável, porca.

EN
274**S-71**

Medida	Ref.	U/ 	 n.º	€
1½	006118	50	A-62	11,33

Curvo extensible, salida orientable, racor, toma
electrodoméstico.
Curva extensível, saída orientável, porca, ligação auxiliar.

Sifones sencillos

Sifões simples

EN
274

S-71

Medida	Ref.	U/	⊠	n.º	€
1½	006818	50	A-62		13,03

Curvo extensible, salida orientable, racor, doble toma electrodomésticos.

Curva extensível, saída orientável, porca, 2 ligações electrodoméstico.

EN
274

S-73

Medida	Ref.	U/	⊠	n.º	€
1½	006138	●	50	A-5	9,92

Curvo extensible, salida horizontal, racor, toma electrodoméstico.

Curva extensível, saída horizontal, porca, ligação auxiliar.

EN
274

S-73

Medida	Ref.	U/	⊠	n.º	€
1½	006828	●	50	A-5	11,43

Curvo extensible, salida horizontal, racor, doble toma electrodomésticos.

Curva extensível, saída horizontal, porca, 2 ligações electrodoméstico.

EN
274

S-83

JUNTAFIX

Med.x o chapa	Ref.	U/	⊠	n.º	€
1¼x70	002196	●	50	A-12	10,97
1½x70	002208	●■	50	A-5	11,62
1½x85	002408	■	50	A-5	14,19

Botella extensible, salida horizontal, válvula fregadero.

Garrafa extensível, saída horizontal, válvula branca.



S-84

JUNTAFIX

Med.x o chapa	Ref.	U/	⊠	n.º	€
1¼x63	004036	●	50	A-4	13,14
1½x63	004068	●■	50	A-12	13,86

Botella corto extensible, salida horizontal, válvula lavabo-bidé.

Garrafa curto extensível, saída horizontal, válvula lavatório-bidé.



S-88

JUNTAFIX

Med.x o chapa	Ref.	U/	⊠	n.º	€
1½x63	006298		50	A-5	14,62

Curvo extensible, salida inclinada, válvula lavabo-bidé.

Curva extensível, saída inclinada, válvula lavatório-bidé.



S-89

JUNTAFIX

Med.x o chapa	Ref.	U/	⊠	n.º	€
1¼x63	006256		50	A-12	14,79
1½x63	006288	●	50	A-62	15,50

Curvo extensible, salida orientable, válvula lavabo-bidé.

Curva extensível, saída orientável, válvula lavatório-bidé.



S-90

JUNTAFIX

Med.x o chapa	Ref.	U/	⊠	n.º	€
1¼x63	006266	●	50	A-12	13,35
1½x63	006278	●	50	A-5	13,68

Curvo extensible, salida horizontal, válvula lavabo-bidé.

Curva extensível, saída horizontal, válvula lavatório-bidé.

EN
274**S-135****JUNTAFIX**

Med.x ø chapa	Ref.	U/	n.º	€
1¼x63	001226		50 A-12	13,23
1½x63	001238		50 A-5	14,28

Botella extensible, salida horizontal, válvula lavabo-bidé.
Garrafa extensível, saída horizontal, válvula lavatório-bidé.

**S-154****JUNTAFIX**

Med.x ø chapa	Ref.	U/	n.º	€
1½x63	001308		50 A-5	14,56

Especial bidé, válvula lavabo-bidé.
Especial bidé, válvula lavatório-bidé.

EN
274**S-136****JUNTAFIX**

Med.x ø chapa	Ref.	U/	n.º	€
1¼x70	002226		50 A-4	10,97
1½x70	002238		50 A-12	11,65

Botella corto extensible, salida horizontal, válvula fregadero.
Garrafa curto extensível, saída horizontal, válvula banca.

EN
274**S-156****JUNTAFIX**

Medida	Ref.	U/	n.º	€
1¼x1½	002336		50 A-12	7,66
1½	002348		50 A-12	7,90

Especial bidé, racor.
Especial bidé, porca.

**S-137**

Med.x ø chapa	Ref.	U/	n.º	€
1½x70	002258		50 A-4	10,27

Vertical, válvula fregadero.
Vertical, saída vertical, válvula banca.

EN
274**S-256****JUNTAFIX**

Medida	Ref.	U/	n.º	€
1¼	006666		50 A-4	8,53
1½	006798		50 A-62	8,53

Curvo extensible, salida vertical orientable con racor.
Curva extensível, saída vertical orientável com porca.

**S-151**

Medida	Ref.	U/	n.º	€
1¼	001276		50 A-9	6,28
1½	001288		50 A-4	6,76

Vertical, racor.
Vertical, saída vertical, porca.



MODELO AHORRO ESPACIO
MODELO POUANÇA DE ESPAÇO

L-261

Medida	Ref.	U/	n.º	€
1¼x40	0201020		50 -	8,50

Sifón salida horizontal.
Sifão de saída horizontal.

EN
274**S-304**
MODELO AHORRO ESPACIO
 MODELO POUANÇA DE ESPAÇO

Medida	Ref.	U/	n.º	€
1½	006968		25 A-12	15,77

Curvo desplazado, salida horizontal, con toma electrodomésticos. Con junta conica. Máx. 270, Mín. 186.
 Curva deslocada, saída horizontal, com ligação doméstica. Com vedação conica. Máx. 270, Mín. 186.

EN
274**S-235**

Med.x ø chapa	Ref.	U/	n.º	€
1½x115	002418		50 A-62	13,76

Curvo extensible, salida horizontal, válvula fregadero.
 Sifão banca com válvula ø 115.

EN
274**S-305**
MODELO AHORRO ESPACIO
 MODELO POUANÇA DE ESPAÇO

Medida Máx.-Mín	Junta	Ref.	U/	n.º	€
1¼	265-95 Cónica	006976		25 A-4	13,76
1½	285-186 Cónica	006978		25 A-12	14,17
1¼	265-95 Plana	006926		25 A-4	13,76

Curvo desplazado, salida horizontal.
 Curva deslocada, saída horizontal.

**S-543**
JUNTAFIX
CLICK-CLICK

Med. salida x ø embellecedor	Ref.	U/	n.º	€
1¼x66	002786		50 A-62	25,44

Botella corto extensible, salida horizontal, válvula fregadero, alargadera y plafón, con sistema de apertura/cierre Click-Click. (Con chapa ac. inox. Ø70).

Garrafa curto extensível, saída horizontal, válvula banca, com sistema de abertura/fecho Click-Click, aumento e espelho. (Com chapa aço. inox. Ø70).

**S-542**
JUNTAFIX
CLICK-CLICK

Med. salida x ø embellecedor	Ref.	U/	n.º	€
1¼x66	002776		50 A-4	22,39
1½x66	002778		50 A-12	23,73

Botella corto extensible, salida horizontal, válvula fregadero, con sistema de apertura/cierre Click-Click. (Con chapa ac. inox. Ø70).

Garrafa curto extensível, saída horizontal, válvula banca, com sistema de abertura/fecho Click-Click. (Com chapa aço. inox. Ø70).

EN
274**S-325****JUNTAFIX**

Medida	Ref.	U/	n.º	€
1¼	002606		50 A-12	8,86
1½	002628		50 A-62	9,18

Botella extensible, salida horizontal, racor, alargadera y plafón.
 Garrafa extensível, saída horizontal, porca, aumento e espelho.

EN
274**S-276**

Med.x ø chapa	Ref.	U/	n.º	€
1½x115	002438		50 A-62	16,20

Botella extensible, salida horizontal, válvula fregadero.
 Garrafa extensível, saída horizontal, lava loiça 115.

**S-354****JUNTAFIX**

Medida	Ref.	U/	n.º	€
1¼	004526		50 A-12	9,81

Botella corto extensible, salida horizontal, racor, alargadera y plafón.

Garrafa curto extensível, saída horizontal, porca, aumento e espelho.

**S-355****JUNTAFIX**

Med.x o chapa	Ref.	U/	n.º	€
1½x70	002646	50	A-5	13,63

Botella corto extensible, salida horizontal, válvula fregadero, alargadera y plafón.

Garrafa curto extensível, saída horizontal, válvula banca, aumento e espelho.

**S-439****EN
274**

Medida	Ref.	U/	n.º	€
1½x40 M.	001596	25	A-4	17,57

Sifón botella extensible con registro, salida horizontal encolar con alargadera y plafón.

Sifão garrafa, extensível, saída horizontal colar, aumento e espelho, com registro.

**S-352****JUNTAFIX**

Med.x o chapa	Ref.	U/	n.º	€
1½x70	006014	50	A-5	13,63

Curvo extensible, salida horizontal, válvula fregadero, alargadera y plafón.

Curva extensível, saída horizontal, válvula banca, aumento e espelho.

**S-353****JUNTAFIX**

Medida	Ref.	U/	n.º	€
1¼	006024	50	A-12	9,81

Curvo extensible, salida horizontal, racor, alargadera y plafón.

Curva extensível, saída horizontal, porca, aumento e espelho.

**S-351****EN
274**

Med.x o chapa	Ref.	U/	n.º	€
1½x70	002638	50	A-62	14,04

Botella extensible, salida horizontal, válvula fregadero, toma electrodoméstico.

Garrafa extensível, saída horizontal, válvula banca, ligação auxiliar.

**S-380****EN
274**

Medida	Ref.	U/	n.º	€
1½	004528	25	A-9	33,33

Sifón para urinario, botella, corto extensible.

Sifão urinol, garrafa curta, extensível.

**S-478**

Med.x o chapa	Ref.	U/	n.º	€
1½x115	002716	50	A-65	41,95

Botella extensible, salida horizontal, válvula cesta fregadero, con rebosadero rectangular y chapa metálica redonda.

Garrafa saída horizontal, válvula cesta branca com extensível respiro rectangular e chapa metálica redonda



**S-476****JUNTAFIX**

Med.x o chapa	Ref.	U/	n.º	€
1½x115	002696	50	A-65	33,60

Botella extensible, salida horizontal, válvula fregadero con rebosadero rectangular y chapa metálica redonda.





Garrafa extensível saída horizontal válvula branca com respiro rectangular e chapa metálica redonda

**S-477**

Med.x ø chapa	Ref.	U/ 	n.º 	€
1½x115	002708	50	A-62	34,34

Botella extensible, salida horizontal, válvula de cesta fregadero.
Garrafa extensível, saída horizontal, válvula cesta banca.

**S-426****EN
274**

Med.x ø Salida	Ref.	U/ 	n.º 	€
1 ¼x32	004576	 50	A-9	8,99
1 ¼x40	004578	 50	A-9	9,30

Sifón vertical lavabo-bidé.
(Tamaño reducido, especial para espacios limitados).
Sifão vertical lavatório-bidé.
(tamanho reduzido, especial limitação da espaço).

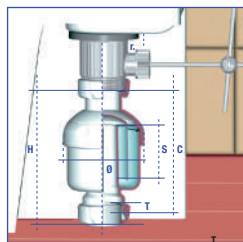



El sifón S-426 de Jimten ha sido diseñado para resolver y facilitar la instalación de sifones en lavabos y bidés con desagüe vertical y especialmente en situaciones con limitación de espacio, como sucede en el caso de bidés provistos de válvulas de desagüe automáticas.

O sifão da Jimten foi desenhado para resolver

e facilitar a instalação de sifões em lavatorios e bidés com saída vertical e especialmente em situações com restrição de espaço, como ocorre no caso de bidés providos de válvulas de saída automáticas.



11/4" 51 114 120 75 10 MAX"
* (Para facilitar el montaje y premontaje)

JUNTAFIX**SIFÓN BOTELLA JUNTAFIX / SIFÃO GARRAFA JUNTAFIX****S-865**

Medida	Ref.	U/ 	n.º 	€
1 ¼"	001656	25	A-9	8,78
1 ½"	001658	 25	A-9	8,87

Sifón botella Juntafix, extensible, salida horizontal, racor.
Sifão garrafa Juntafix, extensível, saída horizontal, porca.

**S-854****EN
274**

Medida	Ref.	U/ 	n.º 	€
1 ¼"	001666	25	A-4	10,44
1 ½"	001668	25	A-4	10,72

Sifón botella Juntafix, extensible, salida horizontal, racor, alargadera y plafón.
Sifão garrafa Juntafix, extensível, saída horizontal, porca, aumento e espelho.

SIFONES PARA ELECTRODOMÉSTICOS - AIRE ACONDICIONADO / SIFÕES ELECTRODOMÉSTICOS - AR CONDICIONADO

S-265



Medida	Ref.	U/	caj.n.°	€
Ø40 H	019028	10	A-11	44,65
Ø40 M	019058	10	A-11	44,44

Sifón sencillo para empotrar, salida encolar, toma lavadora.
Sifão simples para embutir, saída encolar, toma lavadora.

S-120



Medida	Ref.	U/	caj.n.°	€
1½	019068	25	A-4	15,26

Curvo extensible doble desagüe electrodomésticos.
Curva extensível, dupla ligação.

S-118



Medida	Ref.	U/	caj.n.°	€
1½	019018	50	A-5	13,79

Curvo extensible, especial desagües electrodomésticos.
Curva extensível, especial saída electrodoméstico.



Medida	Ref.	U/	caj.n.°	€
204x239x57	022285	10	A-9	41,73

Caja empotrable para registro de sifón aire acondicionado, con tapa y tornillos.
Caixa encastrável para registro do sifão para ar condicionado, com tampa e parafusos.

S-508



Medida	Ref.	U/	caj.n.°	€
22-26-32	019078	10	A-11	55,11

Sifón registrable para aire acondicionado.
Sifão registável para ar condicionado.

CARACTERÍSTICAS TÉCNICAS / CARÁCTERISTICAS TÉCNICAS



Sifón seco: La bola impide el retorno de olores.
Sifão seco: La bola impede o regresso dos odores.

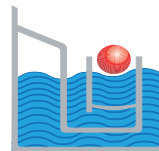

Sifón con agua: En presencia de agua la bola flota.
Sifão com água: En presenta de água a bola flutua.

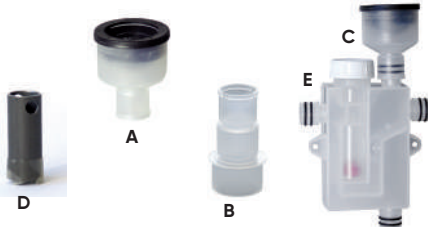

- A - Manguito de entrada con junta.
Tubo de admissão com vedação.
- B - Salida polivalente.
Saída polivalente.
- C - Doble junta tórica en conexiones. Salidas pretroqueladas.
Dupla O ring en ligações. Saídas pretroqueladas.
- D - Útil para desbloqueo salidas suministrado.
Ferramenta para desbloqueio de saídas fornecido.
- E - Tapón de registro.
Tampa de registro.

MANGUITOS FLEXIBLES / UNIÕES FLEXÍVEIS

**A-103** Con junta plana. / Vedação liso.

Medida	Max-Min	Ref.	U/	n.º	€
1¼x32/40	825-360	022363	50	A-4	8,40
1½x40/50	950-365	022364	50	A-12	9,40

**A-103** Con junta plana. / Vedação liso.

Medida	Max-Min	Ref.	U/	n.º	€
A 1¼x32/40	825-360	022042	50	A-4	7,97
A 1½x40/50	950-365	022043*	50	A-12	8,90
B 1¼x32	800-370	022331	50	A-9	7,79
B 1½x40	875-325	022332	50	A-4	8,69

*Incluye adaptador a junta cónica y rosca reductora a 1¼".
*Inclui adaptador para junta cónica e redução de rosca para 1¼".

A-104 Con junta cónica. / Vedação cónica.

A 1¼x32/40	825-360	022044	50	A-4	7,97
A 1½x40/50	950-365	022045	50	A-12	8,90
B 1¼x32	800-370	022333	50	A-4	7,79
B 1½x40	875-325	022334	50	A-4	8,69

A-119 Con junta plana. / Vedação liso.

A 1¼x32/40	445-255	022066	50	A-9	7,19
B 1¼x32	410-230	022337	50	A-9	7,03

A-120 Con junta cónica. / Vedação cónica.

A 1¼x32/40	445-255	022067	50	A-9	7,19
B 1¼x32	410-230	022338	50	A-9	7,03

Manguito flexible. No encolable. (Para conexiones de difícil acceso. No utilizar como sifón de desagüe).

Tubo flexível. Não colável. (Para ligações de difícil acesso. Não utilizar como sifão de saída).

**S-680** JUNTAFIX

Medida	Max-Min	Ref.	U/	n.º	€
1¼x70	800-370	014077	10	A-8	22,86

Válvula salida horizontal con sistema click-clack Ø66 (chapa de acero inoxidable Ø70) con tubo flexible. (Para conexiones de difícil acceso. No utilizar como sifón de desagüe).

Valvula saída horizontal com sistema click-clack Ø66 (chapa aço inoxidável Ø70) com tubo flexível. (Para ligações de difícil acesso. Não utilizar como sifão de saída).

**A-111**

Medida	Max-Min	Ref.	U/	n.º	€
A 32/40	910-480	022048	50	A-12	9,03
A 40/50	980-445	022049	50	A-5	10,16
B 32	815-385	022335	50	A-12	8,70
B 40	880-345	022336	50	A-4	9,81
C 40/50-40	930-395	022347	50	A-5	10,16

Manguito flexible bocas lisas. No encolable. (Para conexiones de difícil acceso. No utilizar como sifón de desagüe).

Tubo flexível bocas lisas. Não colável. (Para ligações de difícil acesso. Não utilizar como sifão de saída).

A-104 Con junta cónica. / Vedação cónica.

1¼x32/40	825-360	022363	50	A-4	8,40
1½x40/50	950-365	022364	50	A-12	9,40

Manguito flexible con plafón y gancho de sujeción. No encolable. (Para conexiones de difícil acceso. No utilizar como sifón de desagüe).

Tubo flexível com espelho e gancho de suporte. Não colável. (Para ligações de difícil acesso. Não utilizar como sifão de saída).

**S-382** JUNTAFIX

Medida	Max-Min	Ref.	U/	n.º	€
A 1¼x32/40	840-410	011316	50	A-12	12,85
A 1½x40/50	995-410	011318	50	A-62	14,27
B 1¼x32	765-370	011006	50	A-12	12,65
B 1½x40	920-370	011008	50	A-5	14,03

Válvula Ø 70 con tubo flexible.

(Para conexiones de difícil acceso. No utilizar como sifón de desagüe).

Valvula Ø 70 com tubo flexível.

(Para ligações de difícil acesso. Não utilizar como sifão de saída).

**S-382** JUNTAFIX

Medida	Max-Min	Ref.	U/	n.º	€
1¼x32/40	840-410	011376	50	A-12	13,31

Válvula Ø 70 con tubo flexible, plafón y gancho de sujeción.

(Para conexiones de difícil acceso. No utilizar como sifón de desagüe).

Valvula Ø 70 com tubo flexível, espelho e gancho de suporte.

(Para ligações de difícil acesso. Não utilizar como sifão de saída).



SANITARIO

Sifones dobles

Sifões duplos



EN
274

S-7

JUNTAFIX

Medida	Ref.	U/	⊠	n.º	€
1½	005018	●	30	A-62	18,33

Desagüe sifónico doble, extensible, salida horizontal, con racores.

Saída sífónica dupla, extensível, saída horizontal, com porcas.



EN
274

S-40

JUNTAFIX

Med.x ø chapa	Ref.	U/	⊠	n.º	€
1½x70	005078	●	25	A-62	26,86

Colector central sífónico, botella, extensible, salida horizontal, con válvulas y toma auxiliar.

Colector central sífónico, botella, extensível, saída horizontal, com válvulas y toma auxiliar.



S-10

JUNTAFIX

Med.x ø chapa	Ref.	U/	⊠	n.º	€
1½x70	005048	●	25	A-62	27,00
1½x85	005408	●	25	A-62	27,59

Desagüe sífónico doble, extensible, especial fregadero gres, salida horizontal, con válvulas.

Saída sífónica dupla, extensível, especial banca granito, saída horizontal, com válvulas.



EN
274

S-41

JUNTAFIX

Medida	Ref.	U/	⊠	n.º	€
1½	005088	●	25	A-62	18,31

Colector central sífónico, botella, extensible, salida horizontal, con racores y toma auxiliar.

Colector central sífónico, garrafa, extensível, saída horizontal, com porcas e ligação auxiliar.



S-26

JUNTAFIX

Med.x ø chapa	Ref.	U/	⊠	n.º	€
1½x70	007018	●	25	A-62	28,35
1½x70 ESPECIAL	007078	●	20	A-62	29,22

Sifón curvo doble, extensible, salida orientable, con válvulas y toma auxiliar.

Sifão curvo duplo, extensível, saída orientável, com válvula e ligação auxiliar.



EN
274

S-49

JUNTAFIX

Med.x ø chapa	Ref.	U/	⊠	n.º	€
1½x70	005098	●	25	A-62	26,85

Colector central sífónico, curvo, extensible, salida horizontal, con válvulas y toma auxiliar.

Colector central sífónico, curvo, extensível, saída horizontal, com válvulas e ligação auxiliar.



S-30

JUNTAFIX

Medida	Ref.	U/	⊠	n.º	€
1½	007028	●	30	A-62	18,33
1½ ESPECIAL	007068	●	25	A-62	20,00

Sifón curvo doble, extensible, salida orientable, con racores y toma auxiliar.

Sifão curvo duplo, extensível, saída orientável, com porcas e ligação auxiliar.



EN
274

S-50

JUNTAFIX

Medida	Ref.	U/	⊠	n.º	€
1½	005108	●	25	A-62	18,31

Colector central sífónico, curvo, extensible, salida horizontal, con racores y toma auxiliar.

Colector central sífónico, curvo, extensível, saída horizontal, com porcas e ligação auxiliar.

**S-62**

Medida	Ref.	U/	n.º	€
1½	005118	25	A-62	27,92

Desagüe sifónico, doble extensible, salida horizontal, con válvulas pila granito.

Saída sifónica, dupla extensível, saída horizontal, com válvulas pia granito.

**S-201**EN
274**JUNTAFIX**

Medida	Ref.	U/	n.º	€
1½	005328	25	A-62	19,37

Colector lateral, curvo, extensible, salida universal, racores, toma auxiliar.

Colector lateral, curvo, extensível, saída universal, porcas, ligação auxiliar.

**S-91**EN
274**JUNTAFIX**

Medida	Ref.	U/	n.º	€
1½	005128	25	A-62	18,65

Colector lateral sifónico, curvo, extensible, salida horizontal, con racores y toma auxiliar.

Colector lateral sifónico, curvo, extensível, saída horizontal, com porcas e ligação auxiliar.

**S-232**

Med.x ø chapa	Ref.	U/	n.º	€
1½x115	005388	25	A-65	30,76

Colector central sifónico, extensible, salida horizontal, válvulas.

Colector central sifónico, extensível, saída horizontal, válvulas.

**S-92**EN
274**JUNTAFIX**

Medida	Ref.	U/	n.º	€
1½	005138	25	A-62	18,65

Colector lateral sifónico, botella, extensible, salida horizontal, con racores y toma auxiliar.

Colector lateral sifónico, garrafa, extensível, saída horizontal, com porcas e ligação auxiliar.

**S-233**

Med.x ø chapa	Ref.	U/	n.º	€
1½x115	007088	25	A-65	33,98

Curvo doble, extensible, salida orientable, válvulas y toma auxiliar.

Curva duplo, extensível, saída orientável, válvulas e ligação auxiliar.

**S-106**EN
274**JUNTAFIX**

Med.x ø chapa	Ref.	U/	n.º	€
1½x70	005238	25	A-62	27,24

Colector lateral sifónico, curvo, extensible, salida horizontal, con válvulas y toma auxiliar.

Colector lateral sifónico, curvo, extensível, saída horizontal, com válvulas e ligação auxiliar.

**S-234**EN
274

Med.x ø chapa	Ref.	U/	n.º	€
1½x115	005398	25	A-65	32,65

Colector central, curvo, extensible, salida horizontal, válvulas, toma auxiliar.

Colector central, curvo, extensível, saída horizontal, válvulas, ligação auxiliar.

EN
274MODELO AHORRO ESPACIO
MODELO POUPANÇA DE ESPAÇO

S-307

Medida	Ref.	U/	n.º	€
1½	007158	10	A-12	25,04

Curvo doble desplazado, con toma auxiliar electrodomésticos.
Máx. 255, Mín. 120.

Curva dupla deslocada, com ligação auxiliar doméstica.
Máx. 255, Mín. 120.

EN
274

JUNTAFIX

MODELO AHORRO ESPACIO
MODELO POUPANÇA DE ESPAÇO

S-306

Medida	Ref.	U/	n.º	€
1½	007148	10	A-12	27,24

Curvo doble desplazado, con toma auxiliar electrodomésticos.
Máx. 305, Mín. 191.

Curva dupla deslocada, com ligação auxiliar doméstica.
Máx. 305, Mín. 191.



S-424

JUNTAFIX

Medida	Ref.	U/	n.º	€
1½	005598	25	A-5	15,35

Colector central no sífónico con toma electrodoméstico. (Ver kit ahorro espacio A-128 en Accesorios Saneamiento, pág. 59)
Colector central, não sífónico com ligação auxiliar. (Ver kit POUPANÇA espaço A-128 en Acessórios saneamento, pag. 59)



S-471

Med.x o chapa	Ref.	U/	n.º	€
1½x115	005618	15	A-62	56,85

Colector central sífónico extensible, salida horizontal válvulas.
Colector central sífónico, extensível, saída horizontal, valvulas.



Máx. 340 - Mín. 155

S-319

Medida	Ref.	U/	n.º	€
1½	005508	10	A-11	14,62

Colector extra-plano. (Ver kit ahorro espacio A-128 en Accesorios Saneamiento, pág. 59)
Colector extra-plano. (Ver kit Poupança espaço A-128 en Acessórios saneamento, pag. 59)



S-473

JUNTAFIX

Med.x o chapa	Ref.	U/	n.º	€
1½x115	005638	15	A-5	71,60

Colector central sífónico extensible, salida horizontal válvulas de cesta.
Colector central sífónico, extensível, saída horizontal, valvulas cesta.



S-472

JUNTAFIX

Med.x o chapa	Ref.	U/	n.º	€
1½x115	005626	15	A-5	79,65

Colector central sífónico extensible, salida horizontal válvulas de cesta con rebosadero rectangular y chapa metálica redonda.
Colector central sífónico, extensível, saída horizontal, valvulas cesta com respiro rectangular e chapa metálica redonda.

**S-559**
MODELO AHORRO ESPACIO
MODELO POUANÇA DE ESPAÇO

Med.x ø chapa	Ref.	U/	n.º	€
1½x115	007246	10	A-12	78,35

Colector sífónico curvo ahorro espacio para fregadero con válvula cesta Ø 115, rebosadero rectangular, chapa metálica redonda y dos tomas de electrodoméstico.

Colector sífónico curvo POUANÇA de espaço para banca com válvulas de cesta Ø115, respiro rectangular, chapa metálica redonda e duas ligações auxiliares.

**S-558**
MODELO AHORRO ESPACIO
MODELO POUANÇA DE ESPAÇO

Med.x ø chapa	Ref.	U/	n.º	€
1½	007238	10	A-12	33,40

Sifón curvo ahorro espacio para fregadero con dos tomas de electrodoméstico.

Sifão curvo POUANÇA de espaço para banca com duas ligações auxiliares.

Ahorro espacio / Poupa espaço.

Su cuello orientable permite desplazar la instalación al máximo, ganando espacio debajo del fregadero.

O pescoço orientável permite deslocar a instalação ao máximo, ganhando espaço debaixo do lavatório.

JUNTAFIX

Instalación rápida y segura gracias a su sistema de junta integrada.

Instalação rápida e segura graças ao seu sistema de vedação integrada.



Instalación a distintas alturas
Instalação a diferentes alturas

Adaptable a fregaderos a distintas alturas.
Adaptável a lavatórios a diferentes alturas.

Múltiples configuraciones / Configurações múltiplas

Regulable en altura, profundidad y longitud, permitiendo distintas configuraciones.

Regulável em altura, profundidade e comprimento, permitindo diferentes configurações.





SISTEMA DE VENTILACIÓN AUTOMÁTICA DE LA RED DE EVACUACIÓN
SISTEMA DE VENTILAÇÃO AUTOMÁTICA À REDE DE EVACUAÇÃO

**A-69**

Más información en Ventilación de bajantes (p. 156).
Mais informações em Ventilação de calha (p. 156)

**A-112**

Medida	Ref.	U/ 	n.º 	€
1 ¼x32	022052	● 50	A-2	7,05
1 ½x40	022053	● 50	A-11	7,13

Válvula de aireación intercalable.

Valvula de respiro intercalável.



SANITARIO

Válvulas desagüe

Válvulas saída



VÁLVULAS DE DESAGÜE CON TAPÓN / VÁLVULAS DE SAÍDA COM TAMPÃO

S-13

EN
274

JUNTAFIX

Med.salida x ø chapa	Ref.	U/	n.º	€
1¼x70	011016	● 50	A-8	6,08
1½x70	011028	● 50	A-8	6,39

Fregadero.

Banca.

S-174

EN
274

Med.salida x ø chapa	Ref.	U/	n.º	€
1½x85 <small>C/TORNILLO M6 X 85</small>	011078	● 50	A-9	9,64
1½x85 <small>C/TORNILLO M6 X 100</small>	022187	● 50	A-9	11,04

Especial Ø 85, fregadero gres fino, Roca, composite, fibra, etc.

Especial Ø 85, bancas granito fino, Roca, composto, fibra, etc.

S-35

EN
274

JUNTAFIX

Med.salida x ø chapa	Ref.	U/	n.º	€
1¼x63	010036	● 50	A-8	8,30
1½x63	010048	● 50	A-8	8,42

Lavabo-bidé.

Lavatório-bidé.

S-540 FLAT

JUNTAFIX
CLICK
CLACK
FLAT

Med.salida x ø embellecedor	Ref.	U/	n.º	€
1¼x66	014040	● 25	A-11	19,12
1½x66	014042	● 25	A-11	19,47

Válvula para lavabo/bidé con sistema de apertura/cierre Click-Clack Ø66 mm en acero inoxidable. Tornillo M6x65. Sistema de junta integrada JUNTAFIX.

Válvula lavatório/bidé com sistema de abertura/fecho Click-Clack Ø66 mm em aço inox. Parafuso M6x65.

S-35 Cromo



JUNTAFIX

Med.salida x ø chapa	Ref.	U/	n.º	€
1¼ x 63	010076	● 25	A-2	9,03
1½ x 63	010078	● 25	A-2	9,25
1¼ x 70	010006	25	A-11	9,41
1½ x 70	010008	25	A-11	9,62

Válvula desagüe con tapón ABS cromo (chapa ac. inox.)

Válvula de saída com tampão ABS cromo (chapa aço inoxidável.)

S-160

EN
274

Med.salida x ø chapa	Ref.	U/	n.º	€
1½x115	011068	● 50	A-4	14,71

Fregadero acero inoxidable.

Banca aço inoxidável.

Siempre Abierto
Sempre Aberto

S-447

EN
274

JUNTAFIX

Med.salida x ø chapa	Ref.	U/	n.º	€
1¼x63	010046	25	A-11	18,86
1½x63	010038	25	A-2	19,00

Válvula de desagüe con embellecedor cromo, para lavabo sin rebosadero.

Válvula de saída com embelezador cromo, para lavatórios sem respiro.

S-158

EN
274



Med.salida x ø chapa	Ref.	U/	n.º	€
1½x70	011058	● 50	A-9	7,10

Alta, fregadero acero inoxidable.

Alta, banca aço inoxidável.

MODELO AHORRO ESPACIO
ESPECIAL PARA MUEBLES DE LAVABO
MODELO POUANÇA DE ESPAÇO
ESPECIAL PARA MÓVEIS DE LAVATÓRIOS



**S-683****JUNTAFIX**

Med.salida x ø chapa	Ref.	U/ 	 n.º	€
1½x63	014072	10	A-2	10,23

Válvula salida horizontal con tapón y cadenilla.
Válvula saída horizontal com tampão e cadeia.

MODELO AHORRO ESPACIO
ESPECIAL PARA MUEBLES DE LAVABO
MODELO POUANÇA DE ESPAÇO
ESPECIAL PARA MÓVEIS DE LAVATÓRIOS

**S-685****CLICK-CLICK
JUNTAFIX**

Med.salida x ø chapa	Ref.	U/ 	 n.º	€
1½x70	014074	10	A-2	19,77

Válvula salida horizontal con tapón Click-Click Ø66.
Chapa de acero inoxidable Ø70.
Válvula saída horizontal com tampão Click-Click Ø66.
Chapa de aço inoxidável Ø70.

MODELO AHORRO ESPACIO
ESPECIAL PARA MUEBLES DE LAVABO
MODELO POUANÇA DE ESPAÇO
ESPECIAL PARA MÓVEIS DE LAVATÓRIOS

**S-684**



Med.salida x
ø chapa
1½x63

JUNTAFIX

Ref.	U/ 	 n.º	€
014073	10	A-2	10,95

Válvula salida horizontal con tapón ABS cromado (chapa ac. inox.) y cadenilla.
Válvula saída horizontal com tampão ABS cromo (chapa aço inoxidável) e cadeia.

**S-161**

Med.salida x ø chapa	Ref.	U/ 	 n.º	€
1½x115	014033	 25	A-9	26,60

Rebosadero flexible, rectangular sin chapa y con chapa metálica redonda para fregadero acero inox.
Overflow flexível e retangular sem chapa e com chapa redonda para lava-loiça em aço inoxidável.

**S-51**

Med.salida x ø chapa	Ref.	U/ 	 n.º	€
1½x70	014035	 25	A-9	21,55

Rebosadero flexible, rectangular, redondo y con chapa metálica redonda para fregadero.
Overflow flexível, retangular e redondo com chapa metálica redonda para lava-loiça.

VÁLVULAS DE CESTA / VÁLVULAS DE CESTA

ALTURA REDUCIDA
ALTURA REDUZIDA**S-237****JUNTAFIX**

Med.salida x ø chapa	Ref.	U/	⊠ n.º	€
1½x115	014037	● 25	A-4	29,85

Válvula cesta con rebosadero rectangular, redondo y chapa metálica redonda, fregadero acero inox., gres, composite, fibra, etc.

Válvula de cesto com transbordo metálico retangular, redondo e redondo, lava-loiça em aço inox, grés, compósito, fibra, etc.

**S-436**

Med.salida x ø chapa	Ref.	U/	⊠ n.º	€
1½x115	014036	● 10	A-8	36,45

Válvula cesta con rebosadero rectangular, redondo y chapa metálica redonda, fregadero acero inox., gres, composite, fibra, etc.

Válvula de cesto com transbordo metálico retangular, redondo e redondo, lava-loiça em aço inox, grés, compósito, fibra, etc.

ALTURA REDUCIDA
ALTURA REDUZIDA**S-236****JUNTAFIX**

Med.salida x ø chapa	Ref.	U/	⊠ n.º	€
1½x115	022185	● 25	A-8	23,06

Válvula cesta fregadero acero inoxidable, Gres, composite, fibra, etc.

Válvula cesta branca aço inoxidável, Granito, composto, fibra, etc.

**S-636****JUNTAFIX**

Med.salida x ø chapa	Ref.	U/	⊠ n.º	€
1½x115	014034	● 10	A-8	30,15

Válvula cesta con rebosadero rectangular, redondo y chapa metálica redonda, fregadero acero inox., gres, composite, fibra, etc.

Válvula de cesto com transbordo metálico retangular, redondo e redondo, lava-loiça em aço inox, grés, compósito, fibra, etc.

**S-635****JUNTAFIX**

Med.salida x ø chapa	Ref.	U/	⊠ n.º	€
1½x115	011539	● 25	A-9	23,76

Válvula cesta fregadero acero inoxidable, salida horizontal, Gres, composite, fibra, etc.

Válvula cesta branca aço inoxidável, saída horizontal, Granito, composto, fibra, etc.

**S-332**

Color / Cór y Ø	Ref.	U/	⊠ n.º	€
○ Ø115	011500	● 50	A-4	19,12
● Ø115	011503	50	A-4	19,12

Válvula cesta sintética para fregadero de fibra.

Válvula cesta sintética para bancas de fibra.

**S-435**

Med.salida x ø chapa	Ref.	U/	⊠ n.º	€
1½x115	011538	● 50	A-4	27,40

Válvula cesta fregadero, acero inoxidable, gres, composite, fibra, etc.

Válvula cesta branca aço inoxidável, granito, composto, fibra, etc.

**S-274**

Color / Cór y Ø	Ref.	U/	 n.º	€
○ Ø85	011178	10	A-1	19,76

Válvula de cesta de colores. (plástico P.O.M)
Válvula de cesta cores. (plástico P.O.M)

**S-333**

Color / Cór y Ø	Ref.	U/	 n.º	€
○ Ø115	011510	25	A-4	25,91
● Ø115	011513	25	A-4	25,91

Válvula cesta sintética con rebosadero redondo flexible para fregaderos de fibra.
Válvula cesta sintética com respiro flexível para bancas de fibra.

**S-434**

Med.salida x ø chapa	Ref.	U/	 n.º	€
1½x85	011507	25	A-4	34,32

Válvula cesta con rebosadero redondo flexible, fregadero acero inox., Gres, composite, fibra, etc.
Válvula cesta com respiro flex., banca aço inox., Granito, composto, fibra, etc.

**S-433**

Med.salida x ø chapa	Ref.	U/	 n.º	€
1½x85	011506	50	A-9	30,88

Válvula cesta fregadero, acero inoxidable, gres, composite, fibra, etc.
Válvula cesta banca aço inoxidável, granito, composto, fibra, etc.

**S-441**

Med.salida x ø chapa	Ref.	U/	 n.º	€
1½x115	011505	25	A-4	35,45

Válvula cesta con rebosadero redondo flexible, fregadero acero inox., Gres, composite, fibra, etc.
Válvula cesta com respiro flex., banca aço inox., Granito, composto, fibra, etc.

**S-440**

Med.salida x ø chapa	Ref.	U/	 n.º	€
1½x115	011504	50	A-4	29,47

Válvula cesta fregadero, acero inoxidable, gres, composite, fibra, etc.
Válvula cesta banca aço inoxidável, granito, composto, fibra, etc.

REBOSADEROS / RESPIROS

**S-395**

Rejilla rebosadero	Ref.	U/	 n.º	€
Blanco	011519	25	A-8	7,99
Cromado	011526	25	A-8	8,38
Negro	011508	25	A-8	19,12

Adaptador rebosadero redondo.
Adaptador respiro redondo



SANITARIO

Sifones y válvulas de desagüe flexibles

Sifões e válvulas de drenagem flexíveis



S-63

Ø	Ref.	U/	n.º	€
Ø35	001101	50	A-12	4,73
Ø40	001102	50	A-12	4,42

Sifón flexible abierto horizontal.

Sifão flexível aberto horizontal.



S-64

Ø	Ref.	U/	n.º	€
Ø35	001109	50	A-5	4,28
Ø40	001110	50	A-5	4,50

Sifón flexible cerrado vertical.

Sifão flexível fechado vertical.



S-68

Ø	Ref.	U/	n.º	€
Ø35	001113	25	A-62	13,06

Sifón flexible doble cerrado vertical.

Sifão flexível vertical duplo fechado.

VÁLVULAS / VÁLVULAS



S-32

Ø	Ref.	U/	n.º	€
Ø35	001104	25	A-11	4,71
Ø38	001103	25	A-11	4,94

Válvula de acero inoxidable AISI 304 cromado. Rosca interior en acero inoxidable AISI304. Tapón en goma remachado. Cadena de 30 cm de longitud en latón cromado.

Válvula em aço inoxidável AISI 304 cromado. Rosca interna em aço inoxidável AISI304. Rolha de borracha rebitada. Corrente de 30 cm de comprimento em latão cromado.

ACCESORIO / ACESSÓRIO



A-28

¿? x Ø	Ref.	U/	n.º	€
1 ¼"x35	001105	50	A-11	1,73
1 ½"x35	001108	50	A-11	1,57

Racor sifón flexible.

Encaixe de sifão flexível.



SANITARIO

Desagües bañera-Válvulas plato ducha

Saídas banheira-Válvulas base chuveiro



Accionamiento Manual
Acionamento Manual

PVC

MODELOS CON SALIDA NO SIFÓNICA / MODELOS COM SAÍDA NÃO SIFÓNICA



Salida vertical.
Saída vertical.

S-112

Medida	Ref.	Rebosadero Respiro	U/	Ext.	Ø25	Ø n.º	€
1½	015768	●	50	A-12			16,12



Salida horizontal,
orientable con
tuerca Ø 40.
Saída horizontal,
orientável com porca
Ø 40.

S-27

Medida	Ref.	Rebosadero Respiro	U/	Ext.	Ø25	Ø n.º	€
1½x40	015338	●	50	A-5			18,11



Salida horizontal
orientable PVC
encolar.
Saída horizontal
orientável PVC colar.

S-27

Medida	Ref.	Rebosadero Respiro	U/	Ext.	Ø25	Ø n.º	€
Ø 40	015408	●	50	A-5			18,31
Ø 50	015488		50	A-5			18,58

MODELOS ESPECIALES / MODELOS ESPECIAIS



S-250

Válvula plana salida horizontal
con tuerca Ø 40.
Válvula recta saída horizontal
com porca Ø 40.

Medida	Ref.	Rebosadero Respiro	U/	Ext.	Ø25	Ø n.º	€
1½x40	015388	●	Flex. Ø25	50		A-62	18,58

MODELOS CON SALIDA SIFÓNICA / MODELOS COM SAÍDA SIFÓNICA



Salida orientable
con tuerca Ø 40.
Saída orientável
com porca Ø 40.

S-34

Medida	Ref.	Rebosadero Respiro	U/	Ext.	Ø25	Ø n.º	€
1½x40	015348	●	45	A-5			21,72



Salida orientable
PVC encolar Ø 40.
Saída orientável PVC
colar Ø 40.

S-34

Medida	Ref.	Rebosadero Respiro	U/	Ext.	Ø25	Ø n.º	€
Ø40	015418	●	45	A-62			21,85



Autolimpiante salida
horizontal, con
tuerca Ø 40.
Autolimpante saída
horizontal, com porca
Ø 40.

S-34

Medida	Ref.	Rebosadero Respiro	U/	Ext.	Ø25	Ø n.º	€
1½x40	015638	●	40	A-5			21,85



Autolimpiante
salida orientable
con tuerca Ø 40.
Autolimpante saída
orientável com
porca Ø 40.

S-34

Medida	Ref.	Rebosadero Respiro	U/	Ext.	Ø25	Ø n.º	€
1½x40	015648		45	A-65			24,64



Autolimpiante salida
orientable Ø 40,
Ø 50.
Autolimpante saída
orientável Ø 40, Ø 50

S-34

Medida	Ref.	Rebosadero Respiro	U/	Ext.	Ø25	Ø n.º	€
40-50	015738		40	A-62			23,24



Salida orientable
con tuerca Ø 40.
Saída orientável
com porca Ø 40.

S-34

Medida	Ref.	Rebosadero Respiro	U/	Ext.	Ø25	Ø n.º	€
1½x40	015349	●	45	A-62			22,29

Desagües bañera-Válvulas plato ducha

Saídas banheira-Válvulas base chuveiro

**Accionamiento Sistema CLICK-CLACK por pulsación***Acionamento Sistema CLICK-CLACK por pulsação***ABS Cromado****MODELOS CON SALIDA NO SIFÓNICA / MODELOS COM SAÍDA NÃO SIFÓNICA**Salida vertical.
Saída vertical.

S-653	Medida	Ref.	Rebosadero	U/	n.º	€
	1½	015978	Ext. Ø32	10	A-8	87,91

Salida horizontal,
orientable con
tuerca Ø 40.
*Saída horizontal,
orientável com porca
Ø 40.*

S-491	Medida	Ref.	Rebosadero	U/	n.º	€
	1½x40	015817	Ext. Ø32	10	A-12	92,95

MODELOS CON SALIDA SIFÓNICA / MODELOS COM SAÍDA SIFÓNICASalida orientable
con tuerca Ø 40.
*Saída orientável
com porca Ø 40.*

S-490	Medida	Ref.	Rebosadero	U/	n.º	€
	1½x40	015857	Ext. Ø32	10	A-12	98,73

Autolimpiante
salida horizontal,
con tuerca Ø 40.
*Autolimpante saída
horizontal, com
porca Ø 40.*

S-490	Medida	Ref.	Rebosadero	U/	n.º	€
	1½x40	015877	Ext. Ø32	10	A-12	98,93

Autolimpiante sa-
lida orientable Ø
40, Ø 50.
*Autolimpante saída
orientável Ø 40, Ø 50*

S-490	Medida	Ref.	Rebosadero	U/	n.º	€
	40-50	015938	Ext. Ø32	10	A-12	100,34

Salida orientable
con tuerca Ø 40.
*Saída orientável com
porca Ø 40.*

S-490	Medida	Ref.	Rebosadero	U/	n.º	€
	1½x40	015869	Ext. Ø32	10	A-12	99,26

Autolimpiante salida
orientable Ø 40, Ø 50.
Nuevo acabado negro
mate.
*Autolimpante saída
orientável Ø 40, Ø 50.
Novo acabamento em
preto mate.*

EB62N	Medida	Ref.	Rebosadero	U/	n.º	€
	40	0203541	Ext. Ø25	14	-	44,00

Desagües bañera-Válvulas plato ducha

Saídas banheira-Válvulas base chuveiro

**Accionamiento Automático***Acionamento Automático***Ac. inox. / Aço. inox.****MODELOS CON SALIDA NO SIFÓNICA / MODELOS COM SAÍDA NÃO SIFÓNICA**Salida vertical.
Saída vertical.

Medida	Ref.	Rebosadero Respiro	U/	n.º	€
S-654	1½	015988	Ext. Ø32	10	A-9 71,42

Salida horizontal,
orientable con
tuerca Ø 40.
*Saída horizontal,
orientável com
porca Ø 40.*

Medida	Ref.	Rebosadero Respiro	U/	n.º	€
S-335	1½x40	015618	Flex. Ø32	10	A-9 75,66

MODELOS CON SALIDA SIFÓNICA / MODELOS COM SAÍDA SIFÓNICASalida orientable
con tuerca Ø 40.
*Saída orientável
com porca Ø 40.*

Medida	Ref.	Rebosadero Respiro	U/	n.º	€
S-345	1½x40	015678	Flex. Ø32	10	A-9 81,74

Autolimpiante,
salida horizontal
con tuerca Ø 40.
*Autolimpante,
saída horizontal
com porca Ø 40.*

Medida	Ref.	Rebosadero Respiro	U/	n.º	€
S-334	1½x40	015608	Flex. Ø32	10	A-9 79,40

Autolimpiante salida
orientable Ø 40,
Ø 50.
*Autolimpante saída
orientável
Ø 40, Ø 50*

Medida	Ref.	Rebosadero Respiro	U/	n.º	€
S-343	40-50	015748	Flex. Ø32	10	A-4 79,98

MODELOS ESPECIALES / MODELOS ESPECIAISDesagüe especial
bañeras de
hidromasaje, salida
vertical.*Desagüe especial
banheiras de
hidromassagem,
saída vertical.*

Medida	Ref.	Rebosadero Respiro	U/	n.º	€
S-336	1 m x 1½"	015778	Flex. Ø32	10	A-4 89,87

Desagües bañera-Válvulas plato ducha

Saídas banheira-Válvulas base chuveiro

**Accionamiento Automático**

Acionamento Automático

Latón / Latão

**MODELOS CON SALIDA NO SIFÓNICA / MODELOS COM SAÍDA NÃO SIFÓNICA**Salida vertical.
Saída vertical.**S-655**

Medida	Ref.	Rebosadero Respiro	U/	n.º	€
1½	015998	Ext. Ø32	10	A-12	96,52

Automático, salida
horizontal con tuerca Ø 40.
Automático, saída horizontal
com porca Ø 40.**S-261**

Medida	Ref.	Rebosadero Respiro	U/	n.º	€
1½x40	015428	Flex. Ø32	10	A-12	101,35

MODELOS ESPECIALES / MODELOS ESPECIAISSalida vertical PVC
encolar Ø 40.
Saída vertical PVC
colar Ø 40.**S-262**

Medida	Ref.	Rebosadero Respiro	U/	n.º	€
Ø40	015438	Flex. Ø32	10	A-12	103,21

Desagüe especial
bañeras de hidromasaje,
salida vertical.
Saída especial banheiras
de hidromassagem
(Saída vertical)**S-262**

Medida	Ref.	Rebosadero Respiro	U/	n.º	€
1m x 1½	015788	Flex. Ø32	10	A-4	115,61

MODELOS CON SALIDA SIFÓNICA / MODELOS COM SAÍDA SIFÓNICACon salida
orientable con
tuerca Ø 40.
Automático, sifónico,
com saída orientável
com porca Ø 40.**S-251**

Medida	Ref.	Rebosadero Respiro	U/	n.º	€
1½x40	015398	Flex. Ø32	10	A-12	108,28

Autolimpiante,
salida horizontal
con tuerca Ø 40.
Autolimpante, saída
horizontal com
porca Ø 40.**S-251**

Medida	Ref.	Rebosadero Respiro	U/	n.º	€
1½x40	015658	Flex. Ø32	10	A-12	108,28

Autolimpiante salida
horizontal con tuerca
Ø40. Nuevo acabado
negro mate.
Saída horizontal au-
to-limpante com porca
Ø40. Novo acaba-
mento em preto mate.**EB07N**

Medida	Ref.	Rebosadero Respiro	U/	n.º	€
40	0203622	Ext. Ø32	10	-	28,00

VÁLVULA PLATO DUCHA DE ALTURA REDUCIDA
 VÁLVULA BASE CHUVEIRO DE ALTURA REDUZIDA

30
mm

S-578

SIFÓNICAS

JUNTAFIX

Medida Sal x o Chapa	Ø Salida plato ducha	Ref.	Color/Côr Rejilla/Grelha	U/	Ø n.º	€
1½x70	52	012520	C ABS Cromo	10	A-9	31,99
1½x85	62	012521	C ABS Cromo	10	A-9	32,91
1½x115	90	012279	C Inox.	20	A-5	39,73
1½x115	90	012519	C Inox. Brillo	20	A-5	45,73

EN BOLSA

SIFÓNICAS

1½x70	52	B12520	C ABS Cromo	25	A-9	28,46
1½x85	62	B12521	C ABS Cromo	25	A-9	29,52
1½x115	90	B12279	C Inox.	25	A-4	39,33

Válvula para plato ducha altura reducida, sifón 30 mm con brida metálica de fijación. Salida con junta para tubos lisos no encolables Ø 40 o Salida para encolar Ø 40 H.

Válvula para base chuveiro altura reducida, sifão 30 mm com braçadeira metálica de fixação. Saída com vedação para tubos lisos não coláveis Ø 40 o Saída para colar Ø 40 H.

S-578 - 1½" x 115 - Ø90

Capó embellecedor extraplano. En acero inoxidable.

Tampa embelezadora extra plana. Em aço inoxidável.

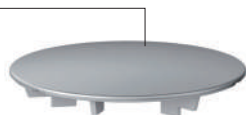

Abrazadera inox. con 3 puntos de anclaje anti-torsión para platos de hasta 27mm de espesor.
 Abraçadeira inox. com 3 pontos de ancoragem anti-torção para bases chuveiros de até 27 mm de espessura.



Sifón totalmente extraíble. **30 mm**
 Sifão totalmente extraível.

JUNTAFIX

Sistema Juntafix, junta plana bi-inyectada.
 Sistema Juntafix, vedação plana bi-injetada.

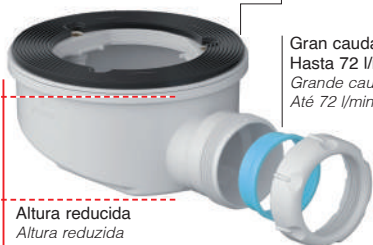

Gran caudal Hasta 72 l/min.
 Grande caudal Até 72 l/min.

 Altura reducida
 Altura reduzida

58 mm

S-578

SIFÓNICAS

JUNTAFIX

Medida Sal x o Chapa	Ø Salida plato ducha	Ref.	Color/Côr Rejilla/Grelha	U/	Ø n.º	€
1½x70	52	012530	C ABS Cromo	10	A-9	34,62
1½x85	62	012531	C ABS Cromo	10	A-9	35,51
1½x115	90	012299	C Inox.	20	A-5	42,32
1½x115	90	012529	C Inox. Brillo	20	A-5	50,05

Válvula para plato ducha altura reducida, sifón 30 mm con brida metálica de fijación. Salida horizontal orientable con junta o para encolar para tubos lisos Ø 40 H. Ø 50 M.

Válvula para base chuveiro altura reducida, sifão 30 mm com braçadeira metálica de fixação. Saída horizontal orientável com vedação ou colar Ø 40 F. Ø 50 M.

Desagües bañera-Válvulas plato ducha

Saídas banheira-Válvulas base chuveiro



LABIADA

JUNTAFIX
LABIADA**JUNTAFIX**
PLANA

Ø70 - Ø85

Ø115

**S-579**

SIFÓNICAS

JUNTAFIX

Medida Sal x o Chapa	Ø Salida plato ducha	Ref.	Color/Côr Rejilla/Grelha	U/	Ø n.º	€
1½x70	52	B12522	C	-	25 A-9	27,62
1½x85	62	B12523	C	-	25 A-9	28,51
1½x115	90	B12517	A	-	25 A-4	34,34
1½x115	90	B12515	B	-	25 A-4	37,63
1½x115	90	B12516	C	-	25 A-4	34,34

Válvula para plato ducha altura reducida, sifón 30 mm con brida metálica de fijación. Sin embellecedor capó. Adaptable a platos de ducha extraplano: sintéticos y naturales, para acabar con rejilla exterior (no suministrada).

Válvula para base chuveiro altura reduzida, sifão 30 mm com braçadeira metálica de fixação. Sem tampa embelezadora. Adaptável a bases chuveiros extra planos: sintéticos e naturais, para acabamento com grelha exterior (não fornecida).



Medida Sal x o Chapa	Ø Salida plato ducha	Ref.	Color/Côr Rejilla/Grelha	U/	Ø n.º	€
Ø 70	52	031645	ABS Cromo	20	A-1	16,77
Ø 70	52	031647	ABS Blanco	20	A-1	15,13
Ø 85	62	031644	ABS Cromo	20	A-1	19,18
Ø 85	62	031646	ABS Blanco	20	A-1	17,54
Ø 115	90	031620	Inox.	20	A-1	20,50
Ø 115	90	031621	Inox. Brillo	20	A-1	30,34
Ø 115	90	031619	ABS Blanco	20	A-1	16,04

Capó embellecedor para válvula plato ducha S-579.
Capó embellecedor para válvula base chuveiro S-579.



Medida Sal x o Chapa	Ø Salida plato ducha	Ref.	Color/Côr Rejilla/Grelha	U/	Ø n.º	€
Ø115	90	031656	Inox.	10	A-10	20,09
Ø115	90	031661	Inox. Brillo	10	A-10	24,54

Rejilla con clip fijación para válvula plato ducha S-579 y S-574.
Grelha com fixação para válvula base chuveiro S-579 e S-574.



Ø115

**S-577**

SIFÓNICAS

JUNTAFIX

Medida Sal x o Chapa	Ø Salida plato ducha	Ref.	Color/Côr Rejilla/Grelha	U/	Ø n.º	€
1½x115	90	012277	C Inox.	20	A-5	37,69
1½x115	90	012275	C Inox. Brillo	20	A-5	42,13

EN BOLSA

SIFÓNICAS

1½x115	90	B12277	C Inox.	25	A-4	37,91
1½x115	90	B12275	C Inox. Brillo	25	A-4	41,76

Válvula para plato ducha altura reducida, sifón 30 mm con brida metálica de fijación. Salida con junta para tubos lisos no encolables Ø 40 o Salida para encolar Ø 40 H.

Válvula para base chuveiro altura reduzida, sifão 30 mm com braçadeira metálica de fixação. Saída com vedação para tubos lisos não coláveis Ø 40 o Saída para colar Ø 40 H.

Ø115

**S-577**

SIFÓNICAS

JUNTAFIX

Medida Sal x o Chapa	Ø Salida plato ducha	Ref.	Color/Côr Rejilla/Grelha	U/	Ø n.º	€
1½x115	90	012295	C Inox. Brillo	20	A-5	44,72

Válvula para plato ducha altura reducida, sifón 30 mm con brida metálica de fijación. Salida horizontal orientable con junta o para encolar para tubos lisos Ø 40 H. Ø 50 M.

Válvula para base chuveiro altura reduzida, sifão 30 mm com braçadeira metálica de fixação. Saída horizontal orientável com vedação ou colar Ø 40 F. Ø 50 M.

VÁLVULA PLATO DUCHA EN274
 VÁLVULA BASE CHUVEIRO EN274

 50 mm **EN 274**

S-373 - 1½" x 115 - Ø90

Rejilla extraplana. En acero inoxidable brillo o satinado.

Grella extra plana. Em aço inoxidável brilho ou acetinado.



Abrazadera inox. con 3 puntos de anclaje anti-torsión para platos de hasta 27mm de espesor.

Abraçadeira inox. com 3 pontos de ancoragem anti-torção para bases chuveiros de até 27 mm de espessura.

Sifón totalmente extraíble. Sifão totalmente extraível.

JUNTAFIX

Sistema Juntafix, junta plana bi-inyectada. Sistema Juntafix, vedação plana bi-injetada.

Gran caudal Hasta 72 l/min. Grande caudal Até 72 l/min.

EN 274

 78 mm **Altura**
 Altura

EN 274
S-374 SIFÓNICAS JUNTAFIX

Medida Sal x o Chapa	Ø Salida plato ducha	Ref.	Color/Côr Rejilla/Greilha	U/	n.º	€
1½x70	52	012540	C ABS Cromo	10	A-9	32,49
1½x85	62	012541	C ABS Cromo	10	A-9	33,40
1½x115	90	012282	C Inox.	20	A-5	40,35
1½x115	90	012532	C Inox. Brillo	20	A-5	46,42

EN BOLSA

SIFÓNICAS

Medida Sal x o Chapa	Ø Salida plato ducha	Ref.	Color/Côr Rejilla/Greilha	U/	n.º	€
1½x70	52	B12540	C ABS Cromo	25	A-4	28,85
1½x85	62	B12541	C ABS Cromo	25	A-4	36,83
1½x115	90	B12282	C Inox.	25	A-4	39,93

NF

Válvula para plato ducha, sifón 50 mm con brida metálica de fijación. Salida con junta para tubos lisos no encolables Ø 40 o Salida para encolar Ø 40 H.

Válvula para base chuveiro, sifão 50 mm com braçadeira metálica de fixação. Saída com vedação para tubos lisos não coláveis Ø 40 o Saída para colar Ø 40 H.

EN 274
S-374 SIFÓNICAS JUNTAFIX

Medida Sal x o Chapa	Ø Salida plato ducha	Ref.	Color/Côr Rejilla/Greilha	U/	n.º	€
1½x70	52	012537	C ABS Cromo	10	A-9	35,14
1½x85	62	012539	C ABS Cromo	10	A-9	36,05
1½x115	90	012303	C Inox.	20	A-5	42,95
1½x115	90	012533	C Inox. Brillo	20	A-5	50,79

Válvula para plato ducha, sifón 50 mm con brida metálica de fijación. Salida horizontal orientable con junta o para encolar para tubos lisos Ø 40 H. Ø 50 M.

Válvula para base chuveiro, sifão 50 mm com braçadeira metálica de fixação. Saída horizontal orientável com vedação ou colar Ø 40 F. Ø 50 M.



LABIADA

JUNTAFIX
 LABIADA

JUNTAFIX
 PLANA

EN 274

EN BOLSA

S-574

SIFÓNICAS

JUNTAFIX

Medida Sal x o Chapa	Ø Salida plato ducha	Ref.	Color/Cór Rejilla/Grelha	U/	Øn.º	€
1½x70	52	B12524	C -	25	A-4	26,50
1½x85	62	B12525	C -	25	A-4	33,61
1½x115	90	B12526	A -	25	A-4	34,86
1½x115	90	B12542	B -	25	A-4	38,20
1½x115	90	B12527	C -	25	A-4	34,86

Válvula para plato ducha, sifón 50 mm con brida metálica de fijación. Sin embellecedor capó. Adaptable a platos de ducha extraplano: sintéticos y naturales, para acabar con rejilla exterior (no suministrada).

Válvula para base chuveiro, sifão 50 mm com braçadeira metálica de fixação. Sem tampa embelezadora.

Adaptável a bases chuveiros extra planos: sintéticos e naturais, para acabamento com grelha exterior (não fornecida).



Medida Sal x o Chapa	Ø Salida plato ducha	Ref.	Color/Cór Rejilla/Grelha	U/	Øn.º	€
Ø 70	52	031645	ABS Cromo	20	A-1	16,77
Ø 70	52	031647	ABS Blanco	20	A-1	15,13
Ø 85	62	031644	ABS Cromo	20	A-1	19,18
Ø 85	62	031646	ABS Blanco	20	A-1	17,54
Ø 115	90	031620	Inox.	20	A-1	20,50
Ø 115	90	031621	Inox. Brillo	20	A-1	30,34
Ø 115	90	031619	ABS Blanco	20	A-1	16,04

Capó embellecedor para válvula plato ducha S-579 y S-574.

Capó embelezador para válvula base chuveiro S-579 e S-574.



Medida Sal x o Chapa	Ø Salida plato ducha	Ref.	Color/Cór Rejilla/Grelha	U/	Øn.º	€
Ø115	90	031656	Inox.	10	A-10	20,09
Ø115	90	031661	Inox. Brillo	10	A-10	24,54

Rejilla con clip fijación para válvula plato ducha S-579 y S-574.

Grelha com fixação para válvula base chuveiro S-579 e S-574.



EN 274

S-373

SIFÓNICAS

JUNTAFIX

Medida Sal x o Chapa	Ø Salida plato ducha	Ref.	Color/Cór Rejilla/Grelha	U/	Øn.º	€
1½x115	90	012276	C Inox.	20	A-5	38,25
1½x115	90	012274	C Inox. Brillo	20	A-5	42,78

EN BOLSA

SIFÓNICAS

1½x115	90	B12276	C Inox.	25	A-4	37,84
1½x115	90	B12274	C Inox. Brillo	25	A-4	42,36

Válvula para plato ducha, sifón 50 mm con brida metálica de fijación. Salida con junta para tubos lisos no encolables Ø 40 o Salida para encolar Ø 40 H.

Válvula para base chuveiro, sifão 50 mm com braçadeira metálica de fixação. Saída com vedação para tubos lisos não coláveis Ø 40 o Salida para colar Ø 40 H.



EN 274

S-373

SIFÓNICAS

JUNTAFIX

Medida Sal x o Chapa	Ø Salida plato ducha	Ref.	Color/Cór Rejilla/Grelha	U/	Øn.º	€
1½x115	90	012296	C Inox.	20	A-5	40,86
1½x115	90	012294	C Inox. Brillo	20	A-5	45,40

Válvula para plato ducha, sifón 50 mm con brida metálica de fijación. Salida horizontal orientable con junta o para encolar para tubos lisos Ø 40 H. Ø 50 M.

Válvula para base chuveiro, sifão 50 mm com braçadeira metálica de fixação. Saída horizontal orientável com vedação ou colar Ø 40 F. Ø 50 M.

S-375

Capó embellecedor Ø115 mm fabricado en ABS con recubrimiento de acero inoxidable AISI 304 en dos acabados, ac. inox. y ac. inox. satinado.

Tampa embelezadora de Ø115 mm em ABS com revestimento de aço inoxidável AISI 304 em dois acabamentos, ac. inox. e ac. inox. cetim.



Abrazadera inox. con 3 puntos de anclaje anti-torsión para platos de hasta 27mm de espesor.

Abraçadeira inox. com 3 pontos de ancoragem anti-torção para bases chuveiros de até 27 mm de espessura.

Sifón totalmente extraíble. Sifão totalmente extraível.

Sifón totalmente extraíble. Sifão totalmente extraível.

JUNTAFIX

Sistema Juntafix, junta plana bi-inyectada. Sistema Juntafix, vedação plana bi-injetada.

Gran caudal
Hasta 54 l/min.
Grande caudal
Até 54 l/min.



S-375

JUNTAFIX

	Medida Sal x ø Chapa	Ø Salida plato ducha	Ref.	Color/Còr Rejilla/Grelha	U/	Ø n.º	€
1	1½x115	90	012304	Inox.	10	A-9	46,42
	1½x115	90	012283	Inox. satinado	10	A-9	40,35
2	Ø50Mx115	90	012306	Inox.	10	A-9	46,25
	Ø50Mx115	90	012285	Inox. satinado	10	A-9	40,08

Válvula para plato de ducha con orificio de salida Ø90mm. Sistema de junta integrada JUNTAFIX. Para platos de ducha de hasta 27 mm de espesor.

Saída vertical 1 ½"x40 mm para tubos lisos. (1)
Saída vertical Ø50 mm M. (2)

Válvula para base de duche con orificio de saída Ø90 mm. Sistema de vedação integrada JUNTAFIX. Para bases de duche até 27 mm de espessura.

Saída vertical 1 ½"x40 mm para tubos lisos. (1)
Saída vertical Ø50 mm M. (2)



S-379

JUNTAFIX

	Medida Sal x ø Chapa	Ø Salida plato ducha	Ref.	Color/Còr Rejilla/Grelha	U/	Ø n.º	€
1	1½x115	90	B12270	-	10	A-9	29,22
2	Ø50Mx115	90	B12271	-	10	A-9	29,64

Válvula para plato ducha, sifón de 50 mm con brida metálica de fijación. Sin embellecedor capó. Adaptable a platos de ducha extraplano: sintéticos y naturales, para acabar con rejilla exterior (no suministrada).

Válvula para base chuveiro, sifão de 50 mm com braçadeira metálica de fixação. Sem tampa embelezadora. Adaptável a bases chuveiros extra planos: sintéticos e naturais, para acabamento com grelha exterior (não fornecida).

Dos opciones de instalación disponibles:

Duas opções de instalação disponíveis:



Salida 1 ½"x40 H
Saída 1 ½"x40 F



Salida Ø50 M
Saída Ø50 M

Desagües bañera-Válvulas plato ducha

Saídas banheira-Válvulas base chuveiro



Para plato ducha con orificio de salida Ø 90.
Para base chuveiro com saída Ø 90.

S-820

SIFÓNICAS

JUNTAFIX

Medida Sal x o Chapa	Ø Salida plato ducha	Ref.	Color/Cór Rejilla/Grelha	U/	⊠ n.º	€
1½x115	90	0205702	ABS Cromo	13	A-12	67,56

Válvula para plato ducha de hasta 25 mm de espesor, con sifón registrable y filtro de pelos integrado. Montaje rápido con tornillo central y brida sintética. Con juntas bi-inyectadas Salida dual orientable con junta o para encolar para tubos lisos Ø 40 H. Ø 50 M.

Válvula para base chuveiro de até 25 mm de espessura, com sifão registrável e filtro de cabelos integrado. Montagem rápida com central e abraçadeira sintética. Com vedação bi-injectada. Saída dual parafuso orientável, com união por colagem o com vedação Ø 40 mm.



Capó embellecedor extraplano. Disponible en versiones ABS cromo o metal.
Tampa embelezadora extra plana. Disponível em versões ABS cromo ou metal.

Tornillo sintético de rápida instalación.
Parafuso sintético de rápida instalação.

Abrazadera sintética de alta resistencia, permite platos de ducha de hasta 25 mm de espesor.
Abraçadeira sintética de alta resistência, admite bases chuveiros de até 25 mm de espessura.

Sifón registrable, hasta 50 mm de sello hidráulico. Con filtro de pelos integrado.
Sifão registrável, até 50 mm de fechobases hidráulico. Com filtro de cabelos integrado..

JUNTAFIX

Con sistema integrado de juntas de estanqueidad
Com sistema integrado de vedação hermética.

Salida con rótula, orientable, en ABS compatible con instalaciones encoladas.
Saída com rótula, orientável, em ABS compatível com instalações coladas.

**S-580****JUNTAFIX**

Medida Sal x o Chapa	Ø Salida plato ducha	Ref.	U/	n.º	€
1½x115	90	012480	10	A-9	54,52

Válvula para plato de ducha con orificio de salida Ø90mm. Salida horizontal 1 ½"x40 mm para tubos lisos. Sistema de junta integrada JUNTAFIX. Para platos de ducha de 6 a 25 mm de espesor.

Válvula para base de duche com orifício de saída Ø90 mm Saída horizontal 1 ½"x40 mm para tubos lisos. Sistema de vedação integrada JUNTAFIX. Para bases de duche de 6 até 25 mm de espessura.

SISTEMA DUAL

Clapeta y base magnética + Sello hidráulico de 1 cm.

SISTEMA DUPLO

Tampa e base magnética + selo hidráulico de 1 cm.

DURACION EXTREMA

Por que los imanes permanentes y su poder magnetico es eterno, el rendimiento de la tecnología Magnetech es inalterable.

DURAÇÃO EXTREMA

Por que imãs permanentes e seu poder magnético é eterno, o rendimento da tecnologia magnetech é imutável.

ADAPTABLE

A platos de ducha de espesores de 6 a 25 mm.

ADAPTÁVEL

Para bases de duche de 6 até 25 mm de espessura.

GRAN ACABADO

El capó extraplano cromo le da un acabado perfecto y moderno a su plato de ducha.

ÓTIMO ACABAMENTO

O capó extra-plano cromado confere-lhe um acabamento perfeito e moderno para a sua base de duche.

STOP
Malos olores.

STOP
Sem cheiros.

GRAN CAUDAL

Evita atascos en la ducha y riesgos de desbordamiento.

GRANDE CAUDAL

Evita obstruções no chuveiro e riscos de transbordamento.

SUPER COMPACTA

Fácil instalación en platos extraplano. Ahorra tiempo.

SUPER COMPACTA

Fácil instalação em bases de duche extra-planos. Economiza tempo.

ESTANQUEIDAD INSTANTÁNEA

Garantizada gracias a su tecnología de juntas co-inyectadas, unidas al cuerpo de la válvula. Siempre bien fijadas, sin riesgos de fugas.

VEDAÇÃO INSTANTÁNEA





Garantido graças à sua tecnologia de juntas co-injetadas, fixadas ao corpo da válvula. Sempre bem fixado, sem risco de fugas.

Para instalaciones con configuración de drenaje con sifón individual (sin bote sifónico).
Para instalações com configuração de dreno de sifão individual (sem recipiente de sifão).

DESAGÜES PARA PLATO DUCHA / saídas BASE CHUVEIRO

S-128

EN
274



Medida Sal x ø Chapa	Ø Salida plato ducha	Ref.	U/ 	n.º	€	
40x80	60	012050	 	50	A-8	8,16
40x115	90	012988		50	A-4	10,74

Plato ducha, salida vertical PVC encolar.
Base chuveiro, saída vertical PVC colar.

S-28

EN
274

JUNTAFIX

Medida Sal x ø Chapa	Ø Salida plato ducha	Ref.	U/ 	n.º	€	
○ 1 1/4x70	50	012026		50	A-8	7,12
○ 1 1/2x70	50	012038		50	A-9	7,17
○ 1 1/2x80	60	012148		50	A-9	7,17
1 1/2x80*	60	*012149		50	A-9	7,29
1 1/2x115	90	012058		50	A-4	9,25

Plato ducha, salida horizontal.

Base chuveiro, saída horizontal.

* Tornillo M6x45 / Parafuso M6x45.

S-117







Medida Sal x ø Chapa	Ø Salida plato ducha	Ref.	U/ 	n.º	€	
1 1/2x80	60	012048		50	A-4	10,63

Sifónica, plato ducha, salida orientable.
Sifónica, base chuveiro, saída orientável.

S-134



JUNTAFIX

Medida Sal x ø Chapa	Ø Salida plato ducha	Ref.	U/ 	n.º	€	
○ 1 1/2x80	60	012068		50	A-9	8,02
○ 1 1/2x70	50	012078		50	A-9	8,13
1 1/2x115	90	012108		50	A-12	10,63

Sifónica, plato ducha salida horizontal.

Base chuveiro, saída vertical PVC colar.

ACCESORIOS / ACESSORIOS

A-67



Medida	Ref.	U/ 	n.º	€
1 1/2x40	022020	25	A-8	7,26

Curva sifónica, salida orientable.
Curva sifónica, saída orientável.

A-66

EN
274

Medida	Ref.	U/ 	n.º	€
1 1/2x40	022019	 25	A-9	7,26

Sifón con conexión junta plana y junta cónica, salida horizontal orientable.

Sifão com junta plana e ligação cónica, saída horizontal regulável.

A-146



A: Con junta cónica.
Com vedação cónica.

B: Con junta plana.
Com vedação plana.

Medida	Ref.	U/ 	n.º	€
A 1 1/2x40	022283	25	A-11	6,77
B 1 1/2x40	022284	25	A-11	6,77

Curva sifónica, salida horizontal.

Curva sifónica, saída horizontal.





SANITARIO

Registros de bañera

Registros de banheira



S-300

Medida	Ref.	U/ 	n.º 	€
300x300(1)	TV15	10	A-4	56,71
250x400(2)	TV2520	10	A-12	60,84

Registro de bañera para azulejos.

Registro de banheira.

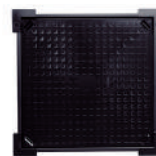
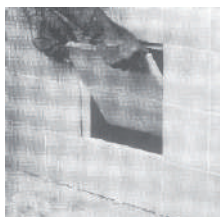
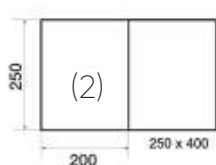
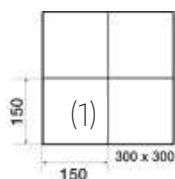

S-403

Medida	Ref.	U/ 	n.º 	€
210x260	015309	10	A-8	44,14

Registro de bañera para azulejos.

Registro de banheira para azulejos.

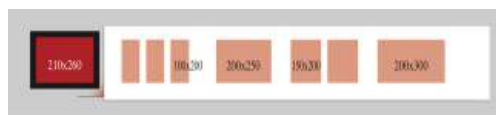

- El registro de bañera de Jimten es prácticamente invisible una vez instalado.
- O registro de banheira da Jimten, uma vez instalado, é praticamente invisível.



- Golpeando ligeramente los azulejos, se puede localizar fácilmente la abertura para trabajos de revisión o mantenimiento.
- Batendo ligeiramente nos azulejos, pode localizarse facilmente a abertura para trabalhos de revisão ou manutenção.



- Para desmontar, eliminar la junta entre azulejos, antes de retirar la placa soporte con la ayuda de una ventosa.
- Para desmontar, elimine a vedação entre os azulejos, antes de retirar a placa suporte, com a ajuda de uma ventosa.



SANITARIO

Botes sífónicos

Sifões pavimento



BOTES DE PVC CON SIFÓN EN SALIDA / SIFÕES DE PVC COM SIFÃO DE SAIDA



S-186

Medida	Ref.	U/	U/	n.º	€
110x50	009150	●	25	A-61	32,17

Bote PVC completo, tapa expansión, embellecedor acero inox., 5 entradas y salida Ø 50.

Sifão PVC completo, tampa expansão, embelezador inoxidável, 5 entradas e saída Ø 50.



S-187

Medida	Ref.	U/	U/	n.º	€
110x50	009160		25	A-61	51,11

Bote PVC completo, tapa sumidero, embellecedor acero inox., 5 entradas y salida Ø 50.

Sifão PVC completo, tampa sumidouro, embelezador aço inox., 5 entradas e saída Ø 50.



S-189

Medida	Ref.	U/	U/	n.º	€
110x50	009180		10	A-65	58,42

Bote aéreo, remate forjado, tapa sumidero, embell. acero inox., 5 entradas y salida Ø 50.

Sifão aéreo, tampa sumidouro, embelezador aço inox., 5 entradas e saída Ø 50.



S-130

Med.x ø chapa	Ref.	U/	U/	n.º	€
90x115	026010	●	50	A-8	10,97
110x145	026000	●	50	A-9	12,64

Tapa expansión, embellecedor acero inoxidable.

Tampa expansão, embelezador aço inoxidável.



S-130

Med.x ø chapa	Ref.	U/	U/	n.º	€
110x145	026030		50	A-9	12,78

Tapa expansión, embellecedor acero inoxidable. Especial GAS.

Tampa expansão, embelezador aço inoxidável. Especial GAS.



S-190

Medida	Ref.	U/	U/	n.º	€
110	009190		50	A-12	32,51

Tapa cuadrada sumidero botes de Ø 110, válvula retención, embellecedor acero inoxidable.

Tampa sumidouro sífões de Ø 110, válvulas retenção, embelezador aço inoxidável.

BOTES DE PVC CON SIFÓN EN ENTRADA / SIFÕES PVC COM SIFÃO DE ENTRADA

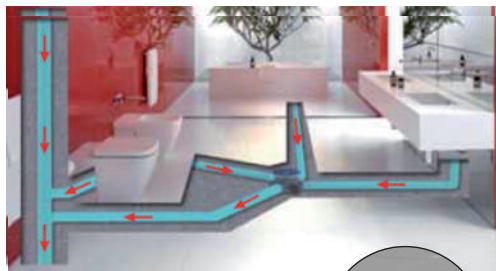

S-130 V

Med.x ø chapa	Ref.	U/	n.º	€
110x145	026060	20	A-8	18,07

Tapa expansión con embellecedor da acero inoxidable. Para botes sífónicos de baja cota. Con válvula de aireación integrada.

Tapa expansão com embelezador de aço inoxidável. Para sífões de pavimento com cota baixa. Com válvula de respiro integrada.

Válvula de aireación cerrada.
 Válvula de respiro fechada.

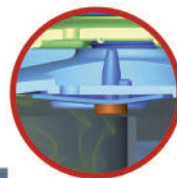
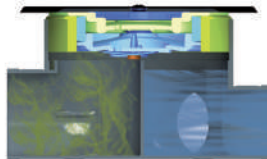

Válvula de aireación abierta.
 Válvula de respiro aberta.

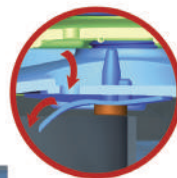
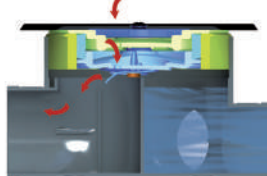

Compatible con botes sífónicos de salida seca (tipo S-153).
 Compatível com sífões de pavimento de saída seca (tipo S-153).



S-153

PVC

Medida	Ref.	U/	n.º	€
110x40x50	009130	25	A-5	20,22

Bote PVC, tapa expansión, embellecedor acero inox., 5 entradas.
 Sífão PVC, tampa expansão, embelezador aço inox., 5 entradas, 1 saída.



S-330

Medida	Ref.	U/	n.º	€
110x145	026020	25	A-8	15,88

Tapa sumidero para S-228 y S-309.
 Tapa sumidouro para S-228 e S-309.



S-228

PVC

Medida	Ref.	U/	n.º	€
110x40x50	009200	25	A-62	25,84

Bote PVC completo, tapa sumidero, embellecedor acero inox., 5 entradas.

Sífão PVC completo, tampa sumidouro, embelezador aço inox., 5 entradas, 1 saída.



S-329

Medida	Ref.	U/	n.º	€
110x50x110	009230	5	A-9	39,85

Derivación múltiple PVC con 2 entradas Ø 50.
 Aumento PVC com 2 entradas Ø 50.



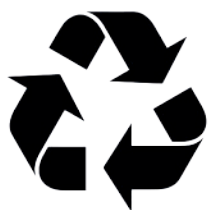

EL PRIMER **SIFÓN**

100% plástico reciclado del mercado

MADE IN SPAIN



-30% en emisiones de **CO2**



PACKAGING 100% sostenible

GAMA DE SIFONES

Think

ECO





SANITARIO

Accesorios saneamiento

Acessórios saneamento



A-2

JUNTAFIX

Medida	Ref.	U/	⊠n.º	€
○ A 1½x32x120	022200	● 50	A-2	2,07
○ A 1½x40x120	022210	● 50	A-8	2,58
B 1½x32x180	022309	50	A-8	3,30
B 1½x40x180	022361	50	A-8	4,09

Racor con valona y tuerca loca.
Porca com colarinho e porca louca.

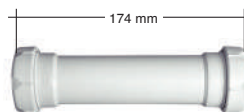

A-13

Medida	Ref.	U/	⊠n.º	€
1½	022138	● 50	A-9	3,08

Alargaderas dos bocas para tubos lisos.
Aumento duas bocas para tubos lisos.

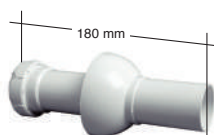

A-4

∅ interior plafón = ∅ Exterior tubo
∅ interior espelho = ∅ Exterior tubo

Medida	Ref.	U/	⊠n.º	€
1½x32	022140	● 50	A-9	3,02
1½x40	022150	● 50	A-9	3,39

Acoplamiento a pared para sifones de salida horizontal.
Acoplamento à parede para sifões de saída horizontal.



A-14

Medida	Ref.	U/	⊠n.º	€
1¼	022236	● 50	A-2	2,34
1½	022248	● 50	A-11	2,97

Enlace para tubos lisos.
União para tubos lisos.

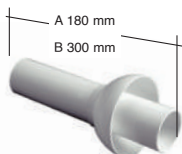

A-5

∅ interior plafón = ∅ Exterior tubo
∅ interior espelho = ∅ Exterior tubo

Medida	Ref.	U/	⊠n.º	€
A 32x180	022211	50	A-9	4,03
A 40x180	022212	50	A-9	3,02
B 32x300	022311	50	A-4	4,05

Acoplamiento a pared para sifones de salida horizontal.
Acoplamento à parede para sifões de saída horizontal.

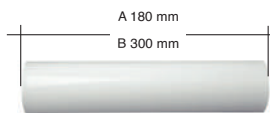

A-17

Medida	Ref.	U/	⊠n.º	€
A ∅ 32x180	022180	50	A-11	2,06
A ∅ 40x180	022190	50	A-8	2,06
B ∅ 32x300	022312	50	A-9	3,08

Alargadera lisa.
Aumento liso.

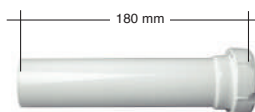

A-15

Medida	Ref.	U/	⊠n.º	€
1½x32	022316	● 50	A-8	2,62
1½x40	022348	● 50	A-9	2,84

Alargadera 1 boca para tubos lisos
Aumento 1 boca para tubos lisos.





A-27

Medida	Ref.	U/	⊠n.º	€
1x32	022440	50	A-2	2,53
1½x40	022386	● 50	A-11	2,55





Racor reductor con valona y tuerca loca.
Racor redutor com colarinho e porca louca.

**A-6**

Medida	Ref.	U/ 	 n.º	€
1¼	022231	50	A-8	5,72
1½	022232	50	A-9	5,79





Curva sífónica.
Curva sífónica.

**A-7**

Medida	Ref.	U/ 	 n.º	€
1¼	022079	 50	A-2	2,93
1½	022078	 50	A-11	2,93





Codo rosca 1 boca.
Curva rosca 1 boca.

**A-8**

Medida	Ref.	U/ 	 n.º	€
1¼	022099	 50	A-8	3,04
1½	022088	 50	A-8	3,04

Codo para tubos lisos.
Curva para tubos lisos.

**A-79**

Medida	Ref.	U/ 	 n.º	€
1 ¼x32	022037	 50	A-11	3,02
1 ½x40	022036	 50	A-11	3,04



Codo rosca una boca.
União rosca uma boca.

**A-71**

Medida	Ref.	U/ 	 n.º	€
1 ½x40	022028	 50	A-11	4,81

Codo extraplano con tuerca.
Curva extraplana com porca.

**A-163**

Medida	Ref.	U/ 	 n.º	€
1½	022367	50	A-12	19,71



Colector central ahorro espacio con dos tomas auxiliares.
Colector central poupança de espaço com duas ligações auxiliares.

**A-10**

Medida	Ref.	U/ 	 n.º	€
1½	022108	50	A-4	4,15

Te para tubos lisos.
Tê para tubos lisos.

**A-78**

Medida	Ref.	U/ 	 n.º	€
1 ½"	022035	50	A-4	5,51

Te para tubos lisos, con toma auxiliar.
Tê para tubos lisos, com ligação auxiliar.

**A-105**

Medida	Ref.	U/ 	 n.º	€
1 ½"	022046	50	A-4	4,83

Te lisa, con toma auxiliar.
Tê liso, com ligação auxiliar.

**A-128**

Medida	Ref.	U/ 	 n.º	€
1 ½"	022083	 50	A-12	6,18

Kit ahorro espacio.
Kit poupança de espaço.

**A-70**

Medida	Ref.	U/	📦	📦n.º	€
1"	022027	50		A-2	2,88
1 1/2"	022313	50		A-2	3,59

Codo toma electrodomésticos con tuerca.

Curva ligação electrodoméstico com porca.

**A-89**

Medida	Ref.	U/	📦	📦n.º	€
1 1/2"	022310	50		A-2	3,35

Doble toma electrodomésticos con tuerca.

Dupla ligação electrodoméstico com porca.

**A-11**

Medida	Ref.	U/	📦	📦n.º	€
1 1/2"	022258	50	●	A-9	4,07

Racor toma desagüe electrodomésticos con valona y tuerca loca, tubos lisos.

Racor ligação saída electrodoméstico com colarinho e porca louca, tubos lisos.

**A-22**

Medida	Ref.	U/	📦	📦n.º	€
Ø 32	022396	50		A-2	2,48

Válvula empotrable para pilas de granito o piedra artificial.

Válvula encastrável para pias de granito ou pedra artificial.

**A-50**

Medida	Ref.	U/	📦	📦n.º	€
1 1/2"	022000	50	●	A-9	6,24

Cuello extensible doble toma.

Racor extensível dupla ligação.

**A-24**

Medida	Ref.	U/	📦	📦n.º	€
270	022410	100		A-10	3,29
380	022490	100	●	A-10	3,50

Cadena de bolas con anillas.

Cadeia de bolas com argolas.

**A-1**

Medida	Ref.	U/	📦	📦n.º	€
1 1/2"	022228	50	●	A-9	4,69

Racor toma desagüe electrodomésticos con valona y tuerca loca.

Racor toma desagüe electrodomésticos com valona y tuerca loca.

**A-102**



Medida	Ref.	U/	📦	📦n.º	€
1 1/2x1"	022041	50		A-9	7,08

Válvula extensible fregadero con toma electrodomésticos.

Válvula extensível lava loiça com ligação electrodoméstico.





**A-39****JUNTAFIX**

Medida	Ref.	U/ 	 n.º	€
32x63	022230	50	A-8	9,08
40x63	022249	50	A-8	9,22



Válvula extensible, lavabo-bidé.
Válvula extensível, lavatório-bidé.

**A-51****JUNTAFIX**

Medida	Ref.	U/ 	 n.º	€
40x70	022860	50	A-8	6,96

Válvula extensible fregadero.
Válvula extensível branca.



**A-84****JUNTAFIX**

Medida	Ref.	U/ 	 n.º	€
1 1/4x40	022040	50	A-5	7,53
1 1/2x40	022039	50	A-5	7,66

Acoplamiento a pared acodado c/plafón y enlace mixto PVC de encolar.

Acoplamento à parede curvo c/espelho colar.

**A-73**



Medida	Ref.	U/ 	 n.º	€
ø 40x500 mm	022031	30	A-5	5,65

Acoplamiento a pared c/plafón y enlace mixto PVC de encolar.

Acoplamento à parede c/espelho e união mista PVC de colar.

**A-47**

PVC



Medida	Ref.	U/ 	 n.º	€
32	031002	100	A-10	1,01
40	031001	100	A-10	1,39
50	031106	50	A-10	1,69

Tapón obturador macho.

Tampão macho.

**A-80**

PVC



Medida	Ref.	U/ 	 n.º	€
1 1/2x40	022038	50	A-11	4,89

Codo mixto para encolar.

Curva mista para colar.

**A-3**

PVC



Medida	Ref.	U/ 	 n.º	€
1 1/4x32	022160	50	A-2	2,49
1 1/2x40	022170	50	A-2	2,76
1 1/4x40	022257	50	A-2	2,76

Enlace mixto para realizar instalaciones mixtas de PVC, con tubos lisos no encolables.

União mista para realizar instalações mistas de PVC, com tubos lisos não coláveis.

**A-12**

PVC



Medida	Ref.	U/ 	 n.º	€
1 1/2x40	022260	50	A-2	2,99
1 1/2x40*	022358	50	A-2	2,99
1 1/4x40	022195	50	A-2	2,99
1 1/4x40*	022360	50	A-2	2,99
1 1/2x50	022830	50	A-2	4,28
2x50	022196	50	A-11	4,35

Enlace mixto para realizar instalaciones mixtas de PVC con tubos roscados no encolables. *Junta plana.

União mista para realizar instalações mistas de PVC com tubos roscados não coláveis. *Verdação plana.

**A-37**

PVC

Medida	Ref.	U/ 	 n.º	€
1 1/2x40	022216	50	A-11	4,83
1 1/2x50	022840	50	A-8	4,89

Enlace mixto acodado para instalación de tubos de PVC con accesorios roscados no encolables.

União mista curvo para instalação de tubos de PVC com acessórios roscados não coláveis.

**A-122**

Medida	Ref.	U/	n.º	€
40	022070	50	A-11	3,82

Enlace mixto macho PVC con doble toma auxiliar.

União mista macho PVC com dupla ligação.

**A-7001**

PVC

Medida	Ref.	U/	n.º	€
1"	9006724	50	-	3,51

Toma de electrodoméstico con toma auxiliar de condensación. Incluye tapón.

Ligação electrodoméstico com ligação auxiliar de condensação. Contém tampão.

**A-49**

PVC

Medida	Ref.	U/	n.º	€
ø 40	022242	50	A-11	3,00

Enlace mixto macho PVC con toma auxiliar.

União mista macho PVC com ligação simple.

**A-123**

Medida	Ref.	U/	n.º	€
40	022071	50	A-8	4,89

Codo doble toma electrodomésticos para encolar.

Curva dupla ligação para colar.

**A-55**

PVC

Medida	Ref.	U/	n.º	€
40	022006	50	A-8	4,07

Codo toma electrodomésticos para encolar.

Curva ligação electrodoméstico para colar.

**A-54**

Medida	Ref.	U/	n.º	€
32-28/35	022054	50	A-11	5,11
32-38/40	022055	50	A-2	4,76
40-28/35	022056	50	A-11	5,67
40-38/40	022057	50	A-11	5,19

Manguito unión tubo metálico macho con junta SBR. PVC BLANCO.

Calção união tubo metálico macho com vedação SBR. PVC BRANCO.

**A-114**

Medida	Ref.	U/	n.º	€
40-28/32	022058	50	A-11	5,51
50-28/40	022059	50	A-8	7,06

Manguito unión tubo metálico hembra con junta SBR. PVC BLANCO.

Calção união tubo metálico fêmea com vedação SBR. PVC BRANCO.

**A-115**

87°

Medida	Ref.	U/	n.º	€
40-28/32	022060	50	A-11	5,37
50-28/40	022061	50	A-9	7,36

Codo unión tubo metálico hembra con junta SBR. PVC BLANCO.

Curva união tubo metálico fêmea com vedação SBR. PVC BRANCO.

**A-116**



87°

Medida	Ref.	U/	n.º	€
40-28/32	022062	50	A-11	7,14

Codo unión tubo metálico macho con junta SBR. PVC BLANCO.

Curva união tubo metálico macho com vedação SBR. PVC BRANCO.

**A-46**

Medida	Ref.	U/ 	 n.º	€
32/40-28/35	031321	● 25	A-10	2,88
32/40-38/40	031322	25	A-10	2,88
40-28/32	031296	● 25	A-10	2,99
50-28/40	031297	● 25	A-10	2,99

Junta repuesto para manguito unión tubo metálico.

Vedação para calção união tubo metálico.

**A-74**

Medida	Ref.	U/ 	Metrosx fardo	€/m.
ø 32x4 m	022032	10 tubos	40	6,41
ø 40x4 m	022033	10 tubos	40	7,51



Tubo liso PP blanco, no encolable.

Tubo liso PP branco, não colável.



ABS



A-61

Medida	Ref.	U/ 	 n.º	€
63	022371	10	A-10	6,71
70	022372	10	A-10	6,71

Conjunto tapón ABS cromado con anilla ac. inox. y junta.

Conjunto tampão ABS cromado com argola aço inox. e vedação.



**S-412**

Medida	Ref.	U/ 	 n.º	€
125x145	026040	● 50	A-4	14,04

Tapa expansión.

Tampa expansão.

**A-26**

Medida	Ref.	U/ 	 n.º	€
32x25	022450	50	A-10	1,61
40x32	022430	50	A-10	1,61
50x40	022460	50	A-10	1,61

Junta reductora para bocas tubos lisos.

Vedação redutora para bocas tubos lisos.

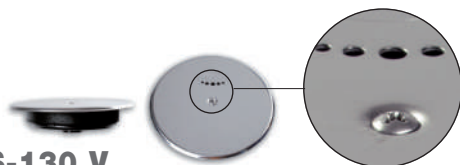
**S-130 V**



Med.x ø chapa	Ref.	U/ 	 n.º	€
110x145	026060	● 20	A-8	17,54

Tapa expansión con embellecedor da acero inoxidable. Para botes sífónicos de baja cota. Con válvula de aireación integrada.

Tampa expansão com embelezador de aço inoxidável. Para sífões de pavimento com cota baixa. Com válvula de respiro integrada.

**A-48**

PVC

Medida	Ref.	U/ 	 n.º	€
110x103	022229	25	A-2	3,50
125x110	026050	10	A-1	3,50

Anillo reductor bote sífónico para tapa expansión.

Aro redutor sífões para tampa à expansão.

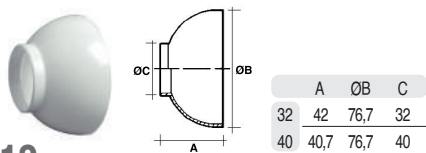

**S-119**

ø int. ø ext.	Ref.	U/	⊠n.º	€
32-77	017090	250	A-8	0,98
40-77	017100	250	A-8	0,98

Plafón embellecedor para tubos. (125 u/bolsa)

Espelho embelezador para tubos. (125 u/bolsa)

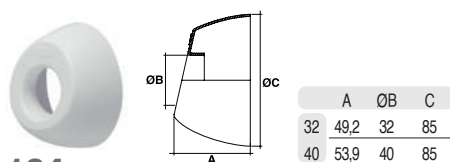
**S-124**

Medida	Ref.	U/	⊠n.º	€
Ø 32	031304	50	A-2	1,03
Ø 40	031305	50	A-2	1,03

Plafón embellecedor ovalado.

Espelho embelezador ovaláide.

**A-142**

Medida	Ref.	U/	⊠n.º	€
1 ½" M - 1 ¼" H	022318	50	A-1	2,25
1 ½" H - 1 ¼" M	022362	50	A-1	4,22

Adaptador roscado.

Adaptador roscado.

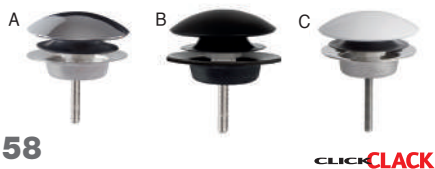
**A-158**

Med. salida x ø embellecedor	Ref.	U/	⊠n.º	€
A 70x66	022350	25	A-2	13,94
B 70x66	022354	25	A-2	13,94
C 70x66	022353	50	A-11	9,17

Conjunto embellecedor sistema de apertura/cierre Click-Clack.

Conjunto embelezador abertura/fecho Click-Clack.

**S-16**

ø int. ø ext.	Ref.	U/	⊠n.º	€
8x15-58,5	017010	500	A-2	0,48
15x25-58,5	017020	500	A-2	0,48
32x35-77,5	017030	300	A-2	0,48
40x45-77,5	017040	200	A-2	0,64

Plafón embellecedor para tubos. (50 u/bolsa)

Espelho embelezador para tubos. (50 u/bolsa)

**S-273**

ø int. ø ext.	Ref.	U/	⊠n.º	€
12-59	017110	200	A-1	0,98
16-59	017120	200	A-1	0,97
20-59	017130	200	A-1	0,84
32-73	017140	200	A-11	1,00
40-73	017150	200	A-11	1,06

Plafón embellecedor partido para tubos. (10 u/bolsa)

Espelho embelezador partido para tubos. (10 u/bolsa)

**A-143**

Medida	Ref.	U/	⊠n.º	€
1 ½"	022259	50	A-1	1,00

Adaptador cuello a junta cónica.

Adaptador racor a vedação cônica.

**A-126**

Medida	Color/ Cór	Ref.	U/	⊠n.º	€
½"	●	022076	100	A-1	1,32
½"	●	022077	100	A-1	1,32
½" Purgador	●	022286	100	A-1	1,77
½" Purgador	●	022287	100	A-1	1,77

Tapón para alicatado con junta tórica. (25 u/bolsa)

Tampão de obra com vedante em O. (25 u/bolsa)

LÁMINAS IMPERMEABILIZANTES / TELAS IMPERMEABILIZANTES

**A-136**

Medida	Ref.	U/ 	n.º	€
1,5x1,5 m	022087	1	A-11	80,37
2x1,5 m	022274	1	A-11	96,69

Lámina de PVC, impermeabilizante *.

Tela impermeabilizante de PVC *.

**A-145**



Medida	Ref.	U/ 	n.º	€
2x1,5 m	022303	1	A-2	122,42

Lámina geotextil impermeabilizante *.

Tela impermeabilizante geotextil *.

**A-154**

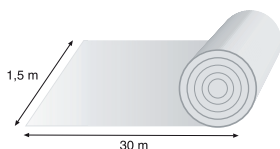
Medida	Ref.	U/ 	n.º	€
5x1,5 m	022373	1	-	134,43
30x1,5 m	022329	1	-	767,55

Rollo geotextil impermeabilizante, 1,5 metros *.

Rolo impermeabilizante geotextil, 1,5 metros *.

Unidad de venta en rollo. / Unidade de venda em rolo.

* Familia 38, suelo ducha de obra.



SANITARIO

Adhesivos para PVC

Colas para PVC



	Ref.	U/	n.º	€/Unid.
125 ml	035001	96	A-9	6,31
Bote 250 ml	035008	24	A-11	13,82
Bote 500 ml	035002	20	A-8	19,20
Bote 1.000 ml	035003	12	A-8	31,92

Adhesivo NEW GENERATION.
Cola Universal NEW GENERATION.



	Ref.	U/	n.º	€/Unid.
Bote 500 ml	035007	24	A-8	11,52

Limpiador.
Desengordurante.

Recomendaciones para las piezas de la Gama Jimten / Recomendações para as peças da Gama Jimten

	NEW GENERATION	LIMPIADOR DESENGORDURANTE
Desagües / Saídas (PVC)	✘	✘
Accesorios Suelo / Acessórios base	✘	✘
Gran Evacuación / Grande Evacuação	✘	✘
Válvulas / Válvulas PVC	✘	✘
Canalones / Caleiras	✘	✘
CPVC	UTILIZAR ADHESIVO ESPECIAL PARA SISTEMA HTA-CPVC	





SANITARIO

Rejillas de ventilación

Grelhas de ventilação

Más información

*Nicoll*

REJILLAS DE VENTILACIÓN / GRELHAS DE VENTILAÇÃO



Medida	Ref.	U/	Caudal m ³ /h Flujo m ³ /h	€
100	1SMF	10	15-35	12,25
125	1SMFX	10	15-35	12,25

Boca de extracción regulable pre instalación para VMC.
Boca de extração ajustável pré-instalação para VMC.



Medida	Ref.	U/	Caudal m ³ /h Flujo m ³ /h	€
100	1SMM	10	0-135	16,52
125	1SMMX	10	0-135	16,52

Boca de extracción regulable pre y post instalación para VMC.
Boca de extração ajustável pré e pós instalação para VMC.



100-125



160

Medida	Ref.	U/	Uso-material Utilização-material	€
100	GATM100	10	Interior-resina	4,51
125	GATM125	10	Interior-resina	4,77
160	GATM160	10	Interior-resina	6,06

Rejilla de ventilación interior con mosquitera y fijación con clips.
Grelha de ventilação interna com rede mosquiteira e fixação com cliques.



Medida	Ref.	U/	Color-tamaño Cor-tamanho	€
100/110/125	GOTB	8	Blanco / Branco 20x20	17,09
100/110/125	GOTA	8	Gris antracita / Cinzento antracite 20x20	17,09

Rejilla de salida de aire con lamas móviles.
Grelha para saída de ar com lâminas móveis.



Medida	Ref.	U/	Uso-material Utilização-material	€
100	BC110	10	Interior-poliestileno	2,72
125	BC125	10	Interior-poliestileno	3,65

Rejilla de ventilación con mosquitera para fijar o pegar.
Grelha de ventilação com rede mosquiteira para fixar ou colar.



Medida	Ref.	U/	cm ³ paso de aire-tamaño cm ³ passagem de ar-tamanho	€
100	GETM10B	10	37 cm ³ - 12x12	8,30
125	GETM12B	10	37 cm ³ - 12x12	8,87
160	GETM16B	10	37 cm ³ - 12x12	9,43

Rejilla de ventilación anti-UV y anti insectos especial para fachada.
Grelha de ventilação especial anti-UV e anti-insetos para fachada.

REJILLAS NEOLIA

Rejillas de diseño estético y versátiles válidas para interior y exterior

GRELHAS NEOLIA

Grelhas esteticamente concebidas e vers teís, adequadas para uso interior e exterior

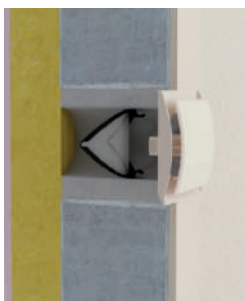

Compatible con mosquitera fácil de instalar y mantener que no reduce la sección de paso.

Compatível com telas de insectos fáceis de instalar e manter que não reduzem a secção de passagem.



Máximo confort en la difusión de aire
Máximo conforto na difusão do ar.

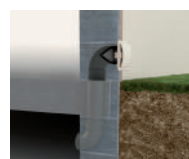

Válida para aplicaciones en el exterior.
Válido para aplicações externas.



Medida	Ref.	U/	Color-pasaje <i>Cor-passagem</i>	€
100	GDT100B	10	PVC blanco / <i>Branco</i>	15,73
100	GDT100A	10	PVC antracita / <i>Antracite</i>	15,73
100	GDT100X	10	PVC gris inox / <i>Cinzeno</i>	28,78
125	GDT125B	10	PVC blanco / <i>Branco</i>	19,06
125	GDT125A	10	PVC antracita / <i>Antracite</i>	19,06
125	GDT125X	10	PVC gris inox / <i>Cinzeno</i>	31,96

Rejilla de ventilación diseño Neolia, anti-UV con sección de paso optimizada.
Grelha de ventilação de design Neolia, anti-UV com secção de passagem otimizada.



Medida	Ref.	U/	Compatible con <i>Compatível com</i>	€
100	MOS100	20	Neolia diam 100	6,56
125	MOS125	20	Neolia diam 125	6,59

Mosquitera flexible fácil de instalar y mantener.
Rede mosquiteira flexível fácil de instalar e manter.

ENTRADAS DE AIRE PARA VENTANAS / ENTRADAS DE AR PARA JANELAS

Componentes exteriores: deflectores (estables a los rayos UV), para proteger la abertura del agua de lluvia.

Componentes interiores: reguladores de caudal de aire de cruce.

Contiene componentes absorbentes de sonido para atrapar los ruidos provenientes del exterior.

Componentes externos: deflectores (estáveis aos UV), para proteger a abertura da água da chuva.

Componentes interiores: reguladores de fluxo de ar cruzado.

Contém componentes que absorvem o som para reter o ruído do exterior.

Entradas de aire con parte exterior e interior para colocación en marco de ventanas

Tomadas de ar com parte externa e interna para instalação em caixilhos de janelas.

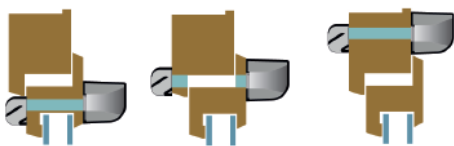

Medida	Ref.	U/	Color/ Cor	€
300x13,5x19	1EAHF	50	Blanco / Branco	8,79
300x13,5x19	1EAHFM	50	Marrón / Castanho	8,79
300x13,5x19	1EAHFC	50	Madera clara / Madeira clara	8,79
300x13,5x19	1EAHFS	50	Arena/ Areia	8,79
300x13,5x19	1EAHFX	50	Gris inox / Cinzento	12,94
300x13,5x19	1EAHFA	50	Andracita / Antracite	8,79

Entradas de aire para instalación interior en caja de persiana

Entradas de ar para instalação interior em caixa de persianas



Medida	Ref.	U/	Color/ Cor	€
300x13,5x19	1EAVR	100	Blanco / Branco	7,18
300x13,5x19	1EAVRM	100	Marrón / Castanho	7,18
300x13,5x19	1EAVRC	100	Madera clara / Madeira clara	7,18
300x13,5x19	1EAVRS	100	Arena/ Areia	7,18
300x13,5x19	1EAVRX	100	Gris inox / Cinzento	11,06
300x13,5x19	1EAVRA	100	Andracita / Antracite	7,18

Notas



Horizontal lines for writing notes.

Desagües para plato de ducha de obra

Saídas para base chuveiro de obra

Linum

Camaleon



Sanitario

EDIFICACIÓN





Linum[®]40

Canaletas para plato de ducha de obra

Diseño, limpieza, adaptabilidad en el mínimo espacio.

Design, limpeza, adaptabilidade no mínimo espaço.



CANALETA COMPLETA CON REJILLA / CALEIRA COMPLETA COM GRELHA

Embellecedor en acero inoxidable con acabado pulido.

Parte central desmontable.

Embelezador em aço inoxidável com acabamento polido.

Parte central desmontável.

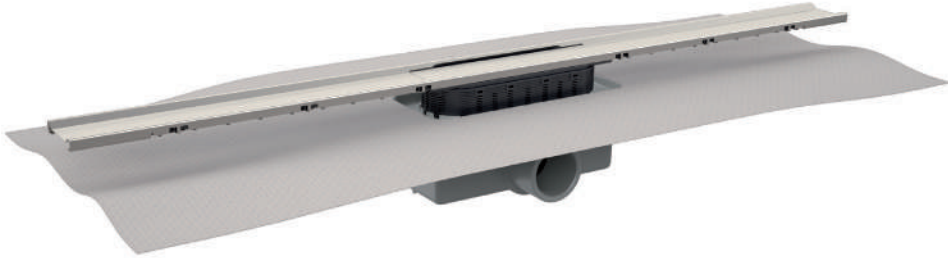

Opciones de salida:

Opções de saída:

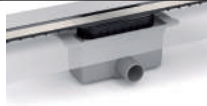

Salida frontal horizontal
40H / 50M mm encolar.
Saída frontal horizontal
40F / 50M mm colar.



Salida frontal 45° orientable
PP macho 40/50 mm.
Saída frontal 45 orientável PP
macho 40/50 mm.



Salida vertical
40H / 50M mm encolar.
Saída vertical
40F / 50M mm colar.

		S-741		S-741		S-742	
Altura sifón Altura sifão	Largo mm Longo mm	Ref.		Ref.		Ref.	€
<p>30 mm</p>	650	013026	●	013056		013041	284,91
	750	013027		013057		013042	305,68
	950	013029		013059		013044	356,12
<p>50 mm</p>	650	013036		013066		013046	284,91
	750	013037		013067		013047	305,68
	950	013039		013069		013049	356,12

Canaleta con embellecedor de acero inoxidable de ancho 40mm en diferentes longitudes. Sifón extraíble, filtro de pelos. Con lámina geotextil fijada (600x600 mm).

Caieira com embelezador de aço inoxidável largo 40mm e diferentes longitudes. Sifão extraível, filtro de cabelos. Com tela impermeabilizante geotextil fixada (600x600 mm).

Un buen acabado empieza por la mejor elección

La nueva canaleta de acero inoxidable es más estrecha, estética y robusta. Además, es más fácil de instalar en todo tipo de situación, incluso en duchas planas por su opción de sifón de 30 mm.





Embellecedor inox.
Embelezador inox.



Embellecedor rellenable
Embelezador recarregável

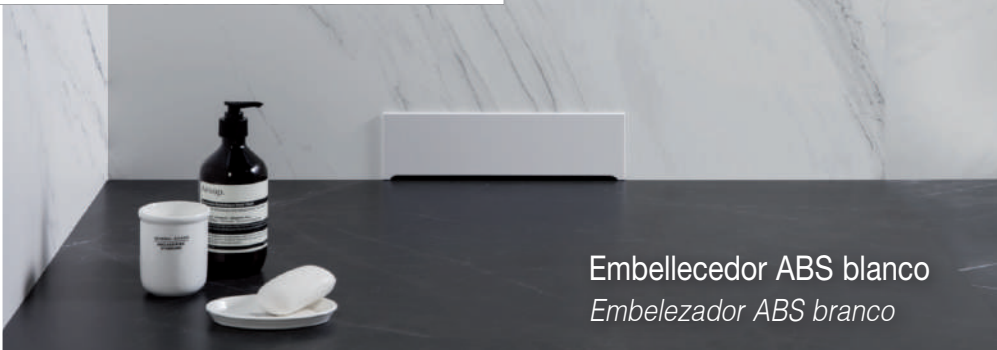

Embellecedor ABS blanco
Embelezador ABS branco

Linum[®] Wall

Una amplia gama de diseños adaptada a cada instalación.

Uma extensa gama de desenhos adaptada a cada instalação.

Opciones de embellecedor:

Opções de embelezador:

Ac. inox. rellenable / Aço Inox. rebaixado

A

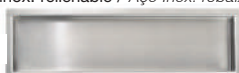

ABS Blanco / ABS Branco

B

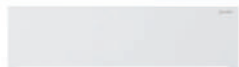

Ac. inox. / Aço Inox.

C



Opciones de salida:

Opções de saída:



Salida lateral horizontal
40H / 50M mm
encolar.

Saída lateral horizontal
40F / 50M mm colar.



Salida lateral 45°
orientable PP
macho 40/50 mm.

Saída lateral 45°
orientável PP
macho 40/50 mm



Salida frontal horizontal
40H / 50M mm
encolar.

Saída frontal horizontal
40F / 50M mm colar.



Salida frontal 45°
orientable PP
macho 40/50 mm.

Saída frontal 45°
orientável PP
macho 40/50 mm.



Sin/sem tela
Con/com tela
3 + Ref.sin 0

Altura sifón Altura sífo	Embelezador Embelezador	Modelo	Ref.	Modelo	Ref.	Modelo	Ref.	Modelo	Ref.	€	*€
30 mm	A	S-860	014300	S-860	014303	S-861	014312	S-861	014315	378,09	413,71
	B	S-880	014301	S-880	014304	S-881	014313	S-881	014316	369,71	405,29
	C	S-890	014302	S-890	014305	S-891	014314	S-891	014317	373,05	408,65
50 mm	A	S-860	014306	S-860	014309	S-861	014318	S-861	014321	378,09	413,71
	B	S-880	014307	S-880	014310	S-881	014319	S-881	014322	369,71	405,29
	C	S-890	014308	S-890	014311	S-891	014320	S-891	014323	373,05	408,65

Canaleta de pared registrable con sifón extraíble y válvula de aireación.

Caleira de parede registável com sífo extraível e válvula de aeração.

*Con lámina impermeabilizante de tela geotextil 2x1,5 m. / Com tela impermeabilizante de tela geotextil 2x1,5 m.



Cerco visible
Aro visível



Cerco oculto
Aro oculto



Linum®

Canaletas para plato de ducha de obra

Una amplia gama de diseños adaptada a cada instalación.

Uma extensa gama de desenhos adaptada a cada instalação.



Cerco oculto
Aro oculto



Imagen correspondiente al S-659 / ref. 113426 / sifón 30 mm
Imagem correspondente ao S-659 / ref. 113426 / sifão 30 mm

Opciones de rejilla:
Opções de grelha:

Rejilla Soft

Rejilla Classic

Opciones de salida:
Opções de saída:



Salida horizontal
40H / 50M mm
encolar.
Saída horizontal
40F / 50M mm colar.

Salida 45° orientable PP
macho
40/50 mm.
Saída 45° orientável PP
macho 40/50 mm.

Salida horizontal
40H / 50M mm
encolar.
Saída horizontal 40F /
50M mm colar.

Salida 45° orientable PP
macho
40/50 mm.
Saída 45° orientável PP
macho 40/50 mm.



Con/com tela
3 + Ref.

Altura sifón Altura sifão	Largo mm Longo mm	Modelo	Ref.	Modelo	Ref.	Modelo	Ref.	Modelo	Ref.	€	*€
30 mm	650	S-659	113446	S-659	113426	S-651	113416	S-651	113406	313,61	344,97
	750	S-659	113447	S-659	113427	S-651	113417	S-651	113407	336,63	370,31
	850	S-659	113448	S-659	113428	S-651	113418	S-651	113408	366,07	402,70
	950	S-659	113449	S-659	113429	S-651	113419	S-651	113409	395,55	435,11
50 mm	350			S-759	113543					336,69	
	550			S-759	113545					357,25	
	650			S-759	113546			S-751	113516	377,85	415,63
	750			S-759	113547			S-751	113517	405,58	446,14
	850			S-759	113548			S-751	113520	441,09	485,18
	950			S-759	113549			S-751	113519	476,56	524,23

Canaletas con rejilla de ancho 50 mm en diferentes longitudes y cerco oculto. Sifón extraíble con válvula de aireación.

Caleira completa com grelha de largo 50 mm e diferentes longitudes e aro oculto. Sifão extraível com válvula de respiro.

*Con lámina impermeabilizante de tela geotextil 2x1,5 m. / Com tela impermeabilizante de tela geotextil 2x1,5 m.

Sin rejilla / Sem grelha

Sin / Sem tela

Altura sifón Altura sifão	Largo mm Longo mm	Modelo	Ref.	Modelo	Ref.	€
30 mm	650	S-650	113461	S-650	113460	341,63
	750	S-650	113471	S-650	113470	362,95
	850	S-650	113481	S-650	113480	391,71
	950	S-650	113491	S-650	113490	424,74
50 mm	350			S-750	113531	310,05
	550			S-750	113551	325,83
	650			S-750	113561	341,63
	750			S-750	113571	362,95
	850			S-750	113581	391,71
	950			S-750	113591	424,74

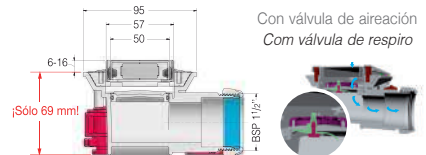

Con válvula de aireación
Com válvula de respiro

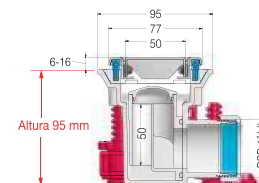

Altura 95 mm

Linnum®

Canaletas para plato de ducha de obra

Una amplia gama de diseños adaptada a cada instalación.

Uma extensa gama de desenhos adaptada a cada instalação.

Nuevo modelo Linnum de altura reducida con rejilla soft y cerco oculto en acabado negro mate.

Novo modelo Linnum de altura reduzida com grelha macia e moldura oculta em acabamento preto mate.



N

Altura Reducida

Altura sifón
Altura sifão



Largo mm
Longo mm

Modelo

Ref.

Modelo

Ref.

Sin/sem tela

Con/com tela

3 + Ref

€

€

650

S-650

113410

S-650

113411

198,43

228,30



Salida horizontal
40H / 50M mm
encolar.
Saída horizontal
40F / 50M mm colar.



Salida 45° orientable PP
macho
40/50 mm.
Saída 45° orientável PP macho
40/50 mm.



Nuevo modelo conjunto de 650x50 de cerco oculto con tapa soft en acabado negro mate.

Novo conjunto de modelos de moldura oculta 650x50 com capa mole em acabamento preto fosco



N

Largo mm
Longo mm

Soft
S-752

U/

€

650

013565N

1

84,98

Linnum®

Canaletas para plato de ducha de obra

Una amplia gama de diseños adaptada a cada instalación.

Uma extensa gama de desenhos adaptada a cada instalação.



Cerco visible
Aro visível.



Imagen correspondiente al S-659 / ref. 113426 / sifón 30 mm
Imagem correspondente ao S-659 / ref. 113426 / sião 30 mm

Opciones de rejilla:
Opções de grelha:

Rejilla Soft



Rejilla Classic



Opciones de salida:
Opções de saída:



Salida horizontal
40H / 50M mm
encolar.
Saída horizontal
40F / 50M mm colar.

Salida 45° orientable PP
macho
40/50 mm.
Saída 45° orientável PP
macho 40/50 mm.

Salida horizontal
40H / 50M mm
encolar.
Saída horizontal
40F / 50M mm colar.

Salida 45° orientable
PP macho
40/50 mm.
Saída 45° orientável PP
macho 40/50 mm.



Con/com tela
3 + Ref. sin 0

Altura sifón Altura sião	Largo mm Longo mm	Modelo	Ref.	Modelo	Ref.	Modelo	Ref.	Modelo	Ref.	€	*€
30 mm	650	S-659	013446	S-659	013426	S-651	013416	S-651	013406	285,09	313,61
	750	S-659	013447	S-659	013427	S-651	013417	S-651	013407	306,03	336,63
	850	S-659	013448	S-659	013428	S-651	013418	S-651	013408	332,80	366,07
	950	S-659	013449	S-659	013429	S-651	013419	S-651	013409	359,59	395,55
50 mm	350			S-759	013543					306,07	
	550			S-759	013545					324,77	
	650			S-759	013546			S-751	013516	343,48	377,85
	750			S-759	013547			S-751	013517	368,72	405,58
	850			S-759	013548			S-751	013520	400,97	441,09
	950			S-759	013549			S-751	013519	476,56	476,56

Canaletas con rejilla de ancho 50 mm en diferentes longitudes y cerco visible. Sifón extraíble con válvula de aireación.

Caleira completa com grelha de largo 50 mm e diferentes longitudes e aro visível. Sião extraível com válvula de respiro.

*Con lámina impermeabilizante de tela geotextil 2x1,5 m. / Com tela impermeabilizante de tela geotextil 2x1,5 m.

Altura sifón Altura sião	Largo mm Longo mm	Sin rejilla / Sem grelha		Sin / Sem tela		€
		Modelo	Ref.	Modelo	Ref.	
30 mm	650	S-650	013461	S-650	013460	310,58
	750	S-650	013471	S-650	013470	329,93
	850	S-650	013481	S-650	013480	356,10
	950	S-650	013491	S-650	013490	386,11
50 mm	350			S-750	013531	281,87
	550			S-750	013551	296,23
	650			S-750	013561	310,58
	750			S-750	013571	329,93
	850			S-750	013581	356,10
	950			S-750	013591	386,11

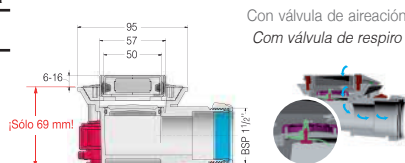

Con válvula de aireación
Com válvula de respiro

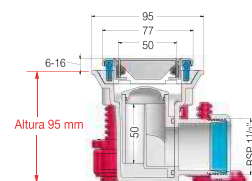

Desagües para plato de ducha de obra

Saídas para base chuveiro de obra



Linum®

Canaletas para plato de ducha de obra

Una amplia gama de diseños adaptada a cada instalación.

Uma extensa gama de desenhos adaptada a cada instalação.

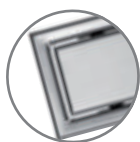

Cerco visible
Aro visível



Imagen correspondiente al S-771 / ref. 13716 / sifón 50 mm
Imagem correspondente ao S-771 / ref. 13716 / sião 50 mm

Opciones de rejilla:
Opções de grelha:

Rejilla Soft



Rejilla Classic



Opciones de salida:
Opções de saída:

Salida 45° orientable
PP macho 40/50 mm.

Saída 45° orientável PP macho 40/50 mm.

Salida 45° orientable
PP macho 40/50 mm.

Saída 45° orientável PP macho 40/50 mm.

Sin/sem tela



Con/com tela
3 + Ref.sin 0

Altura sifón Altura sião	Largo mm Longo mm	Modelo	Ref.	Modelo	Ref.	€	*€
50 mm	350	S-779	013743	S-771	013713	306,07	
	550	S-779	013745	S-771	013715	324,77	
	650	S-779	013746	S-771	013716	343,48	377,85
	750	S-779	013747	S-771	013717	368,72	405,58
	850	S-779	013748	S-771	013718	400,97	441,09
	950	S-779	013749	S-771	013719	433,25	476,55

Canaletas con rejilla de ancho 70 mm en diferentes longitudes y cerco visible. Sifón extraíble.

Caleira completa com grelha de largo 70 mm e diferentes longitudes e aro visível.. Sião extraível.

*Con lámina impermeabilizante de tela geotextil 2x1,5 m. / Com tela impermeabilizante de tela geotextil 2x1,5 m.

Sin rejilla / Sem grelha

Sin / Sem tela

Altura sifón Altura sião	Largo mm Longo mm	Modelo	Ref.	€
50 mm	350	S-770	013731	281,87
	550	S-770	013751	296,23
	650	S-770	013761	310,58
	750	S-770	013771	329,93
	850	S-770	013781	356,10
	950	S-770	013791	386,11

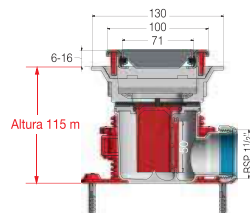

**Rejilla Soft reversible/rellenable / Grelha Soft reversível/fillable**

Gracias al diseño reversible de la rejilla modelo Soft, se pueden conseguir sencillamente acabados con otros materiales (cerámico, mármol, cristal...).

Basta con voltear la rejilla 180° para obtener un marco rellenable y más acorde al diseño del resto de la habitación.

Por ter a grelhas modelo Soft um desenho reversível, pode-se conseguir facilmente acabados com outros materiais (cerâmica, mármore, cristal...)

É suficiente tornar a grelhas 180° para ter um marco que pode ser recheiado e mas acorde ao desenho do resto do quarto.

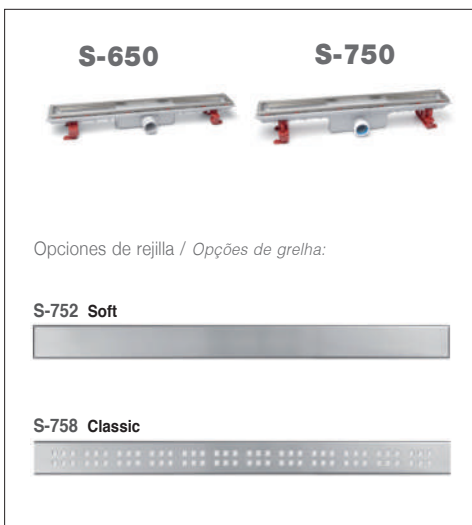
**REJILLAS DISPONIBLES PARA LA CANALETAS DE ANCHO 50 / GRELHAS DISPONÍVEIS PARA A CALEIRAS DE 50 LARGURAS**

Opciones de rejilla / Opções de grelha:

S-752 Soft



S-758 Classic



Largo mm Longo mm	Soft S-752	Classic S-758	U/ C	€
350	013535		1	75,96
550	013555		1	79,72
650	013565	013562	1	83,54
750	013575	013572	1	91,18
850	013585	013582	1	95,70
950	013595	013592	1	99,55

Rejillas disponibles en diferentes longitudes.

Corte por estampación.

Grelhas disponíveis diferentes longitudes.

Corte por estampação.

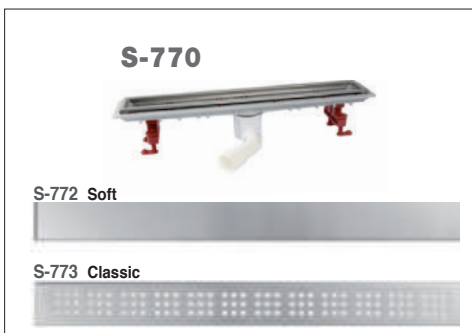
**REJILLAS DISPONIBLES PARA LA CANALETAS DE ANCHO 70 / GRELHAS DISPONÍVEIS PARA A CALEIRAS DE 70 LARGURAS**

S-772 Soft



S-773 Classic



Largo mm Longo mm	Soft S-772	Classic S-773	U/ C	€
350	013735	013736	1	75,96
550	013755	013756	1	79,72
650	013765	013766	1	83,54
750	013775	013776	1	91,18
850	013785	013786	1	95,70
950	013795	013796	1	99,55

Rejillas disponibles en diferentes longitudes.

Corte por estampación.

Grelhas disponíveis diferentes longitudes.

Corte por estampação.

Linnum®

Sumidero de esquina para plato de ducha de obra.
Sumidouro de ângulo para base chuveiro de obra.

Opciones de rejilla / Opções de grelha:

Corte por estampación. / Corte por estampação.

Soft

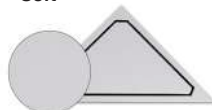

Square

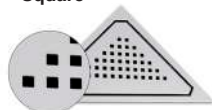

Salidas para modelos / Saída para modelo:

S-790, S-791, S-794.



Salida 45° orientable PP
macho 40/50 mm.
Saída 45° orientável PP
macho 40/50 mm.



Salida horizontal
40H mm encolar.
Saída horizontal
40F mm colar.

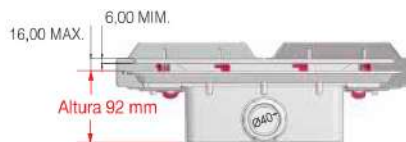

Salida/Saída	Soft S-790	Square S-791	U/	⊠n°	€
1½" H / Ø40/50 codo/curva	013350	013352	1	A-8	168,99
Ø40 H Para encolar/Para colar	013351	013353	1	A-8	168,99

Sumidero sifónico para plato de ducha de obra.
Sumidouro sifónico para base chuveiro de obra.

Salida/Saída	Elegance S-794	U/	⊠n°	€
1½" H / Ø40/50 codo/curva	013358	2	A-8	188,34
Ø40 H Para encolar/Para colar	013359	2	A-8	188,34

Sumidero sifónico para plato de ducha de obra.
Sumidouro sifónico para base chuveiro de obra.

REJILLAS SUMIDERO TRIANGULAR / GRELHAS SUMIDOURO TRIANGULAR

Soft S-790	Square S-791	U/	⊠n°	€
013390	013391	1	A-10	38,77

Corte por estampación.
Corte por estampação.



Camaleon

Sumidero sifónico extensible para plato de ducha de obra

Caixa Sifónica extensível para bases chuveiro de obra

100
mm

REJILLA 100 mm - SIFÓN 50 mm / GRELHA 100 mm - SIFÃO 50 mm



Opciones de rejilla y acabados. Consultar disponibilidad:

Opções de grelha e acabamento. Verificar a disponibilidade:

S-429 / S-629

Square



Satinado / Acetinado



Classic



Square



Cromado / Cromado



*Cuadrícula

*(Corte láser, espesor 3 mm)

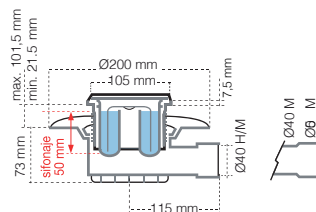
S-430 / S-630Filtro
PELOS
CABELOSSistema
DUALKIT SIFON SECO
OPCIONAL
KIT SIFÃO SECO
OPCIONAL
Pag. 89.Horizontal
40M / 40HHorizontal
40M / 50M**S-429**

Sin/sem tela

S-629

tela 1,5X2m

Horizontal
40M / 40HHorizontal
40M / 50M

Con/com tela

Rejilla / Grelha	Ref.	Ref.	U/	⊠	⊠ n°	€	Ref.	Ref.	U/	⊠	⊠ n°	€
Classic E sin cerco - satinado	012938	012958	4	A-9	64,64	012109	012132	1	-	-	-	109,66

Horizontal
40M / 40HHorizontal
40M / 50M**S-430**

Sin/sem tela

S-630

tela 1,5X2m

Horizontal
40M / 40HHorizontal
40M / 50M

Con/com tela

Rejilla / Grelha	Ref.	Ref.	U/	⊠	⊠ n°	€	Ref.	Ref.	U/	⊠	⊠ n°	€
Classic A - satinado	012927	012937	4	A-9	67,85	-	-	-	1	-	-	-
Classic A - cromado	012948	012968	4	A-9	78,35	012110	012112	1	-	-	-	142,47
Cuadrícula B - satinado	-	012975	4	A-9	110,49	-	-	-	-	-	-	-
Cuadrícula B - cromado	012945	012965	4	A-9	113,99	-	-	-	-	-	-	-
Square D - satinado	012957	012977	4	A-9	67,85	-	012135	1	-	-	-	106,58
Square D - cromado	012947	012967	4	A-9	78,35	-	012136	1	-	-	-	126,80

Sumidero para plato de ducha de obra, salida horizontal. Rejilla de acero inoxidable de 98 x 98 mm.

Modelos S-629 y S-630 con lámina impermeabilizante de tela geotextil premontada 1,5x2 m.

Sumidouro sifónico para base chuveiro de obra, saída horizontal. Grelha de aço inoxidável de 98 x 98 mm.

Modelos S-629 e S-630 com tela impermeabilizante de lamina geotextil premontada 1,5x2 m.

Camaleon Magnetech®

Sumidero sifónico extensible para plato de ducha de obra

Caixa Sifónica extensível para bases chuveiro de obra

100 mm

REJILLA 100 mm - CIERRE MAGNÉTICO / GRELHA 100 mm - FECHO MAGNÉTICO



Horizontal 40H

S-592

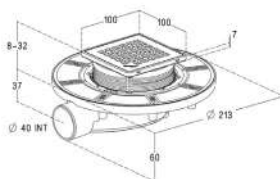

Sin/sem tela

Horizontal 40H

S-593

tela 1,5X2m



Con/com tela

Rejilla / Grelha	Ref.	U/	n°	€	Ref.	U/	n°	€
Square - satinado	013643	4	-	83,11	013644	1	-	132,08

Sumidero compacto para plato de ducha de obra, salida horizontal 40 H. Rejilla acero inoxidable AISI 304 100x100.

Modelo S-593 con lámina impermeabilizante de tela geotextil 1,5x2m.

Sumidouro compacto para base chuveiro de obra, saída horizontal 40 F. Grelha aço inoxidável AISI 304 100x100.

Modelo S-593 com tela impermeabilizante de tela geotextil 1,5x2m.



Horizontal 40H

S-594

Sin/sem tela

Horizontal 40H

S-595

tela 1,5X2m



Con/com tela

Rejilla / Grelha	Ref.	U/	n°	€	Ref.	U/	n°	€
Soft - satinado	013645	4	-	149,64	013646	1	-	198,58

Sumidero compacto para plato de ducha de obra, salida horizontal 40 H. Marco rellenable de acero inoxidable AISI 304 100x100.

Modelo S-595 con lámina impermeabilizante de tela geotextil 1,5x2m.

Sumidouro compacto para base chuveiro de obra, saída horizontal 40 F. Aro filable em aço inoxidável AISI 304 100x100.

Com tela impermeabilizante de tela geotextil 2x1,5 m.

REJILLA SUMIDERO CAMALEON MAGNETECH GRELHA SUMIDOURO CAMALEON MAGNETECH



Modelo	Ref.	Rejilla / Grelha	U/	n°	€
Square (M)	031672	A-satinado	-	-	52,20



Desagües para plato de ducha de obra

Saídas para base chuveiro de obra



Sumidero para plato de ducha de obra que combina altura reducida y alto rendimiento (gran caudal de evacuación y sifón anti-olores)

Dreno para base de duche de obra que combina altura reduzida e alto rendimento (grande evacuação e sifão anti-odores)



El agua de la ducha ejerce presión sobre la parte móvil de la válvula magnética que se abre permitiendo la evacuación. Cuanto mayor es el flujo de agua, mayor es la presión.

EVACUACIÓN GARANTIZADA

A água do duche exerce pressão sobre a parte móvel da válvula magnética que se abre permitindo a evacuação. Quanto maior é o fluxo de água, maior é a pressão.

EVACUAÇÃO GARANTIDA



Al final de la ducha, el flujo de agua se reduce y la fuerza magnética permite el cierre de la válvula.

CERO IMPUREZAS

No fim do duche, o fluxo de água reduz-se e a força magnética permite o fecho da válvula.

ZERO IMPUREZAS



La fuerza magnética asegura el cierre de la válvula que combinado con el sello hidráulico de 1cm garantiza la ausencia de olores. Es 100% hermético.

NO MÁS OLORES!!

A força magnética assegura o fecho da válvula que combinado com a vedação hidráulica de 1cm garante a ausência de odores. É 100% hermético.

Não MAIS ODORES!!

Diseño / Desenho

Versión con rejilla y versión rellenable que permite integrar la instalación del sumidero en cualquier ambiente.

Versão com grelha e versão recarregável que permite integrar a instalação do dreno em qualquer ambiente

Sin olores / Sem cheiros

Su cierre magnético y su sello hidráulico evitan la aparición de olores.

O seu fecho magnético e a sua vedação hidráulica, evitam a aparição de odores.



Sifón dual / Sifão duplo

Cierre magnético + sello hidráulico de 1 cm.

Fecho magnético + vedação hidráulica de 1 cm.

60 mm



Ultra compacto

Para la instalación de duchas de obra con espacio reducido.

Para a instalação de bases de duche de obra com espaço reduzido.



Fácil acceso / Fácil acesso

Su cierre magnético y su sello hidráulico evitan la aparición de olores.

O seu fecho magnético e a sua vedação hidráulica, evitam a aparição de odores.

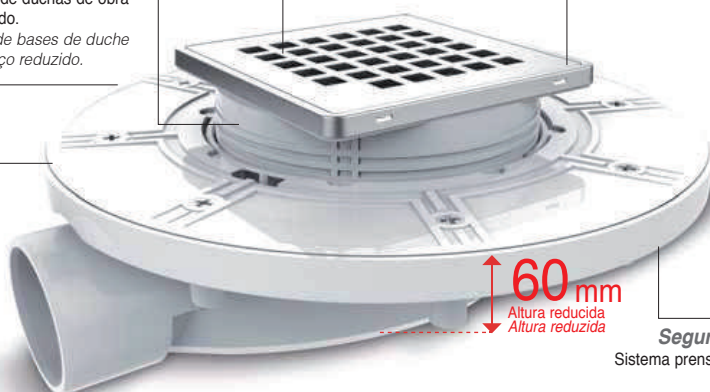

60 mm
Altura reducida
Altura reduzida



Seguridad / Segurança

Sistema prensatelas que asegura la impermeabilización.

Sistema de prensagem que garante a impermeabilização.



Gran caudal de evacuación

Grande caudal de evacuação

Hasta 36 l/min. / Até 36 l/min.



Para instalaciones con configuración de drenaje con sifón individual (sin bote sifónico).

Para instalações com configuração de dreno de sifão individual (sem recipiente de sifão).

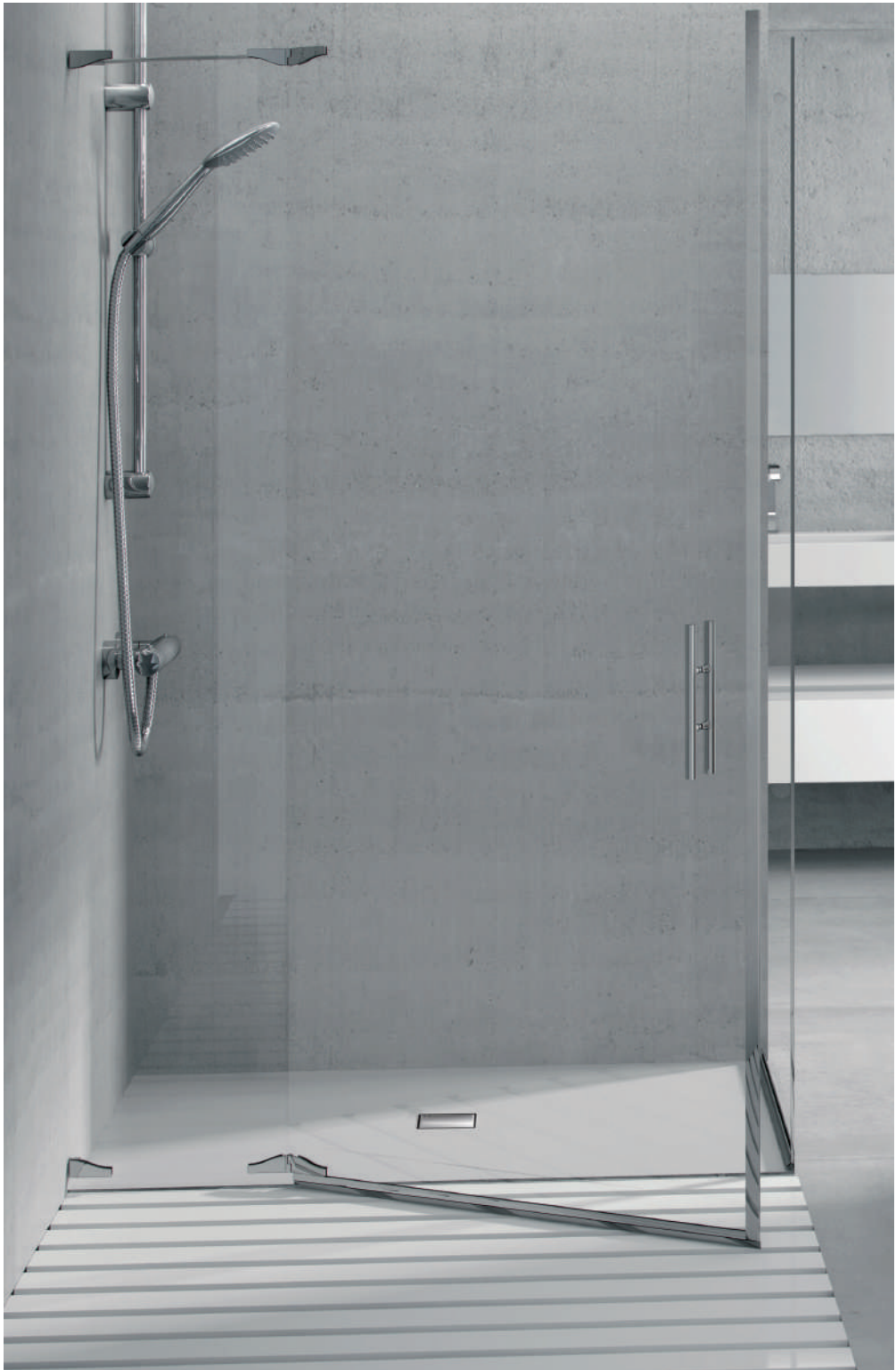

Camaleon®

Sumidero sifónico extensible para plato de ducha de obra
Caixa Sifónica extensível para bases chuveiro de obra

120 mm
REJILLA 120 mm - SIFÓN 50 mm / GRELHA 120 mm - SIFÃO 50 mm
50 mm

Opciones de rejilla y acabados. Consultar disponibilidad:
Opções de grelha e acabamento. Verificar a disponibilidade:

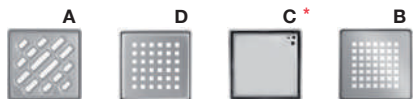
S-520 - S-522 - S-537

Camaleon 120 Square Soft *Cuadrícula

*(Corte láser, espesor 3 mm)



Satinado / Acetinado



Cromado / Cromado



Filtro
**PELOS
CABELOS**
Sistema
DUAL

**KIT SIFÓN SECO
OPCIONAL**
KIT SIFÃO SECO
OPCIONAL
Pag. 89.

Opciones de salida:
Opções de saída:



Vertical 50M Horizontal 40M / 50M

S-520

Opciones de salida:
Opções de saída:

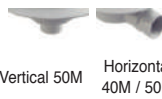

Vertical 50M Horizontal 40M / 50M

S-522

tela 1,5X2m



Con/com tela

Rejilla / Grelha	Ref.	Ref.	U/	U/n°	€	Ref.	Ref.	U/	U/n°	€
Camaleon 120 A - satinado	013820	013821	4	A-62	76,59	013824	013825	1	-	127,93
Square D - satinado	013900	013902	4	A-62	76,59	013904	013906	1	-	127,93
Square D - cromado	013901	013903	4	A-62	107,60	013905	013911	1	-	139,41
Cuadrícula B - satinado	013826	013827	4	A-62	157,22					

Sumidero para plato de ducha de obra, salida vertical u horizontal. Rejilla de acero inoxidable de 112 x 112 mm.
Modelos S-629 y S-630 con lámina impermeabilizante de tela geotextil premontada 1,5x2 m.

Sumidouro sifónico para base chuveiro de obra, saída vertical ou horizontal. Grelha de aço inoxidável de 112 x 112 mm.
Modelos S-629 e S-630 com tela impermeabilizante de lamina geotextil premontada 1,5x2 m.



Opciones de salida:
Opções de saída:

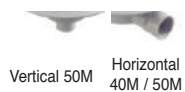

Vertical 50M Horizontal 40M / 50M

S-537

Sin/sem tela

Rejilla / Grelha	Ref.	Ref.	U/	U/n°	€
Soft C - satinado	013844	013845	4	A-62	84,21

Sumidero para plato de ducha de obra, salida vertical u horizontal.
Rejilla de acero inoxidable de 112 x 112 mm.

Sumidouro sifónico para base chuveiro de obra, saída vertical ou horizontal.
Grelha de aço inoxidável de 112 x 112 mm.

* Para convertir a Soft, substituir alargadera por 31419.
Para converter em Soft alterar a extensão por 31419.

Instalación de Rejillas Soft: La rejilla **SOFT** de 120x120 permite integrar la instalación del sumidero en cualquier ambiente.

Instalação de Grelhas Soft: A grelha **Soft** de 120x120 permite integrar a instalação do sumidouro em qualquer ambiente



Posición 1 / Posição 1



Posición 2 / Posição 2

La rejilla **SOFT** pueden instalarse de forma vista (posición 1) o de forma oculta (posición 2) para rellenar con el mismo acabado de suelo.

A grelha **Soft** pode instalar-se de forma visível (posição 1) ou de forma oculta (posição 2) para se preencher com o mesmo acabamento do pavimento.





Camaleon®

Sumidero sífónico extensible para plato de ducha de obra
Caixa Sífónica extensível para bases chuveiro de obra

150 mm

REJILLA 150 mm - SIFÓN 50 mm / GRELHA 150 mm - SIFÃO 50 mm



Opciones de rejilla y acabados. Consultar disponibilidad:
Opções de grelha e acabamento. Verificar a disponibilidade:

S-550 - S-552

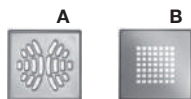

Camaleon 150 *Cuadrícula

*(Corte láser, espesor 3 mm)



Satinado / Acetinado



Cromado / Cromado

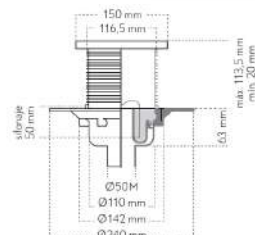
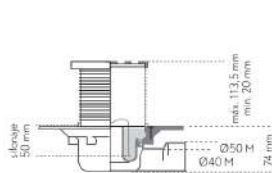

Filtro
PELOS
CABELLOS
Sistema
DUAL

KIT SIFON SECO
OPCIONAL
KIT SIFÃO SECO
OPCIONAL
Pag. 89.



Opciones de salida:
Opções de saída:



Vertical 50M
Horizontal 40M / 50M

S-550

Opciones de salida:
Opções de saída:

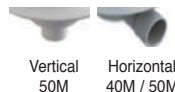

Vertical 50M
Horizontal 40M / 50M

S-552

tela 1,5x2m



Con/com tela

Rejilla / Grelha	Ref.	Ref.	U/	/m°	€	Ref.	Ref.	U/	/m°	€
Camaleon 150 A - satinado	013850	013851	4	A-62	82,96	-	013855	1	-	134,09
Cuadrícula B - satinado	013856	013857	4	A-62	183,41					
Cuadrícula B - cromado	013656	-	4	A-62	206,55					

Sumidero para plato de ducha de obra, salida vertical u horizontal. Rejilla de acero inoxidable de 142 x 142 mm. Modelos S-629 y S-630 con lámina impermeabilizante de tela geotextil premontada 1,5x2 m.

Sumidouro sífónico para base chuveiro de obra, saída vertical ou horizontal. Grelha de aço inoxidável de 142 x 142 mm. Modelos S-629 e S-630 com tela impermeabilizante de lamina geotextil premontada 1,5x2 m.

ACCESORIOS / ACESSÓRIOS

A-136



Medida.	Ref.	U/	/m°	€
1,5x1,5 m	022087	1	A-11	82,78
2x1,5 m	022274	1	A-11	99,59

Lámina de PVC, impermeabilizante. / Tela impermeabilizante de PVC.

A-145



Medida.	Ref.	U/	/m°	€
2x1,5 m	022303	1	A-2	126,09

Lámina geotextil impermeabilizante.
Tela impermeabilizante geotextil.

Más láminas impermeabilizantes pág. 67 / Mais telas impermeabilizantes pág. 67



La gama Camaleon 100, 120 y 150mm opcionalmente permite la instalación de un kit sistema dual, que evita la aparición de olores incluso en el caso que desaparezca el sello hidráulico.
A gama Camaleon 100, 120 e 150mm permite opcionalmente a instalação de um kit de sistema duplo, que impede o aparecimento de odores mesmo que o selo hidráulico se deteriore.



Kit sistema DUAL sifón seco y filtro de pelos.

Kit Sistema DUAL sifão seco e filtro de cabelos.

Principales prestaciones del Sistema Camaleon

Principais características do Sistema Camaleon



Sifón 50 mm.
Sifão 50 mm.



Con junta tórica para un mejor ajuste durante la instalación de la alargadera.
Com o-ring para um encaixe melhor durante a instalação do alargador.



Doble seguridad con el sistema seco que evita los malos olores si se desceba el sifón.
Dupla segurança com sistema seco que evita os maus odores em caso de esvaziamento do sifão.



Elimina el agua infiltrada gracias a los huecos de drenaje integrados en el prensatelas.
Elimina a água infiltrada através dos furos de drenagem integrados na prensa-tela.



Filtro de pelos desmontable para su fácil limpieza.
Filtro de cabelos desmontável para uma fácil limpeza.



Cuerpo sumidero fabricado en PVC libre de plomo.
Corpo sumidouro fabricado em PVC livre de chumbo.

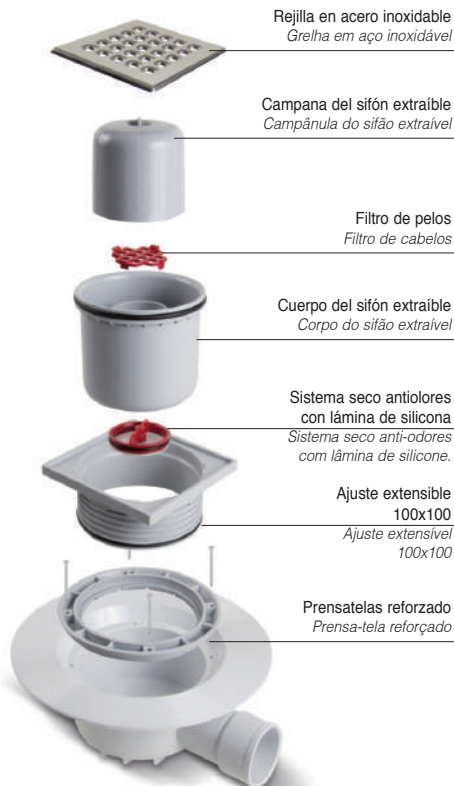

Rejilla en acero inoxidable
Grelha em aço inoxidável

Campana del sifón extraíble
Campânula do sifão extraível

Filtro de pelos
Filtro de cabelos

Cuerpo del sifón extraíble
Corpo do sifão extraível

Sistema seco antiolores con lámina de silicona
Sistema seco anti-odores com lâmina de silicone.

Ajuste extensible 100x100
Ajuste extensível 100x100

Prensatelas reforzado
Prensa-tela reforçado

La imagen corresponde al modelo S-429
A imagen corresponde ao modelo S-429

Funcionamiento en seco del sifón / Funcionamento em seco do sifão

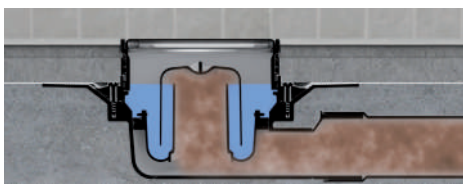

El paso del agua crea un sello hidráulico que impide que los olores lleguen del interior de la tubería al baño.
A passagem de água cria um selo hidráulico que impede que os odores cheguem do interior da tubagem á casa de banho.

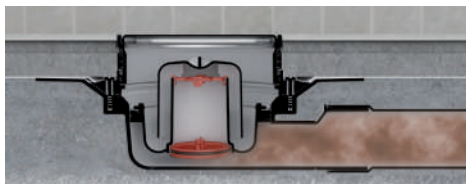

La válvula impide que los malos olores lleguen al baño, incluso aunque falle el sello hidráulico.
A válvula impede que os maus odores cheguem á casa de banho, mesmo que falhe o selo hidráulico.



camaleon plus

Gama de sumideros para suelo con revestimiento vinílico
Caixa Sifónica extensível para bases chuveiro de obra

Opciones de rejilla o capó:
Opções de grelha ou tampa:

S-598

Capó ABS
Tampa ABS

S-599

Capó Ac. Inox.
Tampa Aço. Inox.

S-399

Rejilla ABS
Grelha ABS

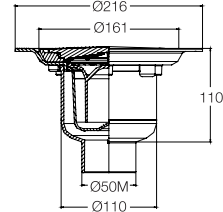
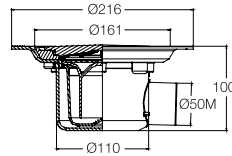

Opciones de salida:
Opções de saída:

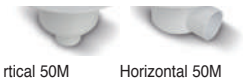

Vertical 50M

Horizontal 50M

Capó / Tampa

Opciones de salida:
Opções de saída:

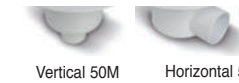

Vertical 50M

Horizontal 50M

Rejilla / Grelha

Rejilla / Grelha	Modelo	Ref.	Modelo	Ref.	U/	€/nº	€	Modelo	Ref.	Modelo	Ref.	U/	€/nº	€
Blanca ABS / Branco ABS	S-598	012451	S-598	012450	4	A-9	95,74	S-399	012449	S-399	012448	4	A-9	95,74
Ac. Inox. / Aço. Inox	S-599	012453	S-599	012452	4	A-9	136,11							

Sumidero sifónico con salida horizontal o vertical macho. Para instalación en suelos con revestimiento vinílico de hasta 3 mm de espesor.

Sumidouro sifónico com saída horizontal ou vertical macho. Para instalação em pavimentos com revestimentos vinílicos até 3 mm de espessura.



Soluciones de Fontanería

Seguras, duraderas y fáciles de instalar



Productos para **profesionales**



Ahorran tiempo y esfuerzo de instalación



Garantía de calidad



Desagües



Fitting



Suelo Ducha Obra



Válvulas



Accesorios Evacuación



Riego



Alicante

Fabricamos en España e invertimos en innovación desde 1965

Inodoro | Sanita

Mecanismos cisterna | Mecanismos autoclismo

Manguitos inodoro | Calção sanita

Trituradores y estación de bombeo |

Trituradores e estação de bombagem



Sanitario

EDIFICACIÓN





SANITARIO

Mecanismos cisterna Mecanismos autoclismo

Más información



MECANISMOS DE PULSADOR / FERRAGEMS DE BOTÃO DE PRESSÃO

Nuevo mecanismo de descarga 3g con accionamiento por **infrarrojos**.

*Novo mecanismo de descarga 3g com funcionamento por **infravermelhos**.*



Más higiénico
Mais higiénico



Para uso intensivo
Para uso intensivo



Seguro ante bacterias y virus
Seguro contra bactérias e vírus

3g



3g

S-585



Color/Côr	Ref.	U/	n.º	€
Cromo	023488	10	A-12	113,28

Mecanismo de descarga de doble volumen de accionamiento por infrarrojos, (Adaptable a base "Roca"). No incluye kit cisterna (junta con tornillos) ni base roscada. Para cisternas con diámetro de pulsador de 40 mm. Funciona con 4 pilas LR6 (no incluidas).

Ferragem de dupla descarga com funcionamento por infravermelhos, (Adaptável a base "Roca"). Não contém kit autoclismo (vedação com parafusos) nem base roscada. Para cisternas com 40 mm de diâmetro de botão de pressão. Funciona com 4 pilhas LR6 (não incluídas).



A-148

Color/Côr	Ref.	U/	n.º	€
Cromo	023489	10	A-9	75,96

Botón pulsador por accionamiento infrarrojos para mecanismos 3G. Funciona con 4 pilas LR6 (no incluidas). Permite descarga manual. Con testigo led.

Botão de pressão de infravermelhos para mecanismos 3G. Funciona com 4 pilhas LR6 (não incluídas). Permite a descarga manual. Com indicador LED.

Botón pulsador por accionamiento infrarrojos. Permite descarga manual. Con testigo LED.

Botão de pressão de infravermelhos. Permite o descarregamento manual. Com indicador LED.

Fácil y rápida instalación



Fácil e rápida instalação

Adaptable:
Instalable en cualquier posición, vertical u horizontal.

Adaptável:
Instalável em qualquer posição, vertical ou horizontal.

Compacto:
Cabe en la mayor parte de cisternas de tanque bajo.

Compacto:
Cabe na maioria dos autoclismos de tanque baixo.

Ecológico:
Sus múltiples opciones de regulación permiten reducir el consumo de agua hasta 35m³/año.



Ecológico:
As múltiplas opções de regulação permitem reduzir o consumo de água até 35m³/ano.

Robusto:
Su cuerpo reforzado ha sido diseñado para otorgarle años de funcionamiento.

Robusto:
O corpo reforçado foi concebido para proporcionar anos de funcionamento.

Fiable:
Su junta de cierre es compatible con los agentes químicos presentes en el agua y su cierre amortiguado le otorga su óptimo comportamiento a largo plazo.

Fiável:
A junta de vedação é compatível com os agentes químicos presentes na água e o fecho amortecido proporciona um ótimo comportamento a longo prazo.

Universal:
Compatible con bases Roca anteriores y posteriores a 2007.

Universal:
Compatível com bases Roca anteriores e posteriores a 2007.



EN BOLSA

S-576

Color/Côr	Ref.	U/	n.º	€
Cromo	023308	20	A-12	38,52

Mecanismo de descarga de doble volumen, fácil instalación (Adaptable a base "Roca"). Incluye base roscada. No incluye kit cisterna (junta con tornillos).

Ferragem de dupla descarga, instalação fácil (Adaptável a base "Roca"). Inclui base roscada. Não contém kit autoclismo (vedação com parafusos).

**S-585**

Color/Côr	Ref.	U/	n.º	€
Cromo	023387	10	A-12	43,82

Mecanismo de descarga de doble volumen, fácil instalación (Adaptable a base "Roca"). Incluye base roscada y kit cisterna (junta con tornillos).

Ferragem de dupla descarga, instalação fácil (Adaptável a base "Roca"). Inclui base roscada e kit autoclismo (vedação com parafusos).

Nuevo mecanismo de descarga universal 2 volúmenes.

Novo mecanismo de descarga universal dupla descarga.

**S-584**

Color/Côr	Ref.	U/	n.º	€
Cromo	023487	20	A-62	29,46

Mecanismo descarga 2L C/base roscada.

No incluye kit cisterna (junta con tornillos).

Ferragem de descarga 2L base roscada.

Não contém kit autoclismo (vedação com parafusos).



Pulsador de doble descarga
Botão de dupla descarga

Fácil y rápida instalación.

Fácil e rápida instalação.

Compacto:

Apto para cisternas de tanque bajo. Consulte las dimensiones.

Compacto:

Adequado para cisternas de tanque baixo. Veja as dimensões.*

Ecológico:

Sus múltiples opciones de regulación permiten reducir el consumo de agua hasta 35m³ /año.

Ecológico:

As múltiplas opções de regulação permitem reduzir o consumo de água até 35m³ /ano.

Robusto:

Su cuerpo reforzado ha sido diseñado para otorgarle años de funcionamiento.

Robusto:

O corpo reforçado foi concebido para proporcionar anos de funcionamento.

Universal:

Compatible con bases Roca.

Universal:

Compatível com bases Roca



S-294

Color/Côr	Ref.	U/	n.º	€
Cromo	023102	25	A-12	20,98

Mecanismo de descarga con tirador (descarga parcial)
Ferragem de descarga com puxador (descarga parcial).

MECANISMOS DE LLENADO / MECANISMOS DE ALIMENTAÇÃO

Grifo flotador DUAL adaptable a cualquier cisterna. Permite el uso de entrada lateral o inferior con rosca de 3/8" en latón y filtro de toma.

Torneira bóia DUAL adaptável a qualquer autoclismo. Permite a utilização da entrada lateral ou inferior com rosca de 3/8" em latão e filtro de ligação.

S-465

Medida	Ref.	U/	n.º	€
3/8	023250	10	A-11	20,21
1/2	023260	10	A-11	20,21

Grifo flotador alimentación inferior o lateral (rosca latón).
Torneira bóia alimentação inferior o lateral (rosca latão).

S-560

Medida	Ref.	U/	n.º	€
3/8	023300	10	A-8	21,32

Grifo flotador compacto alimentación lateral (rosca latón).
Torneira bóia alimentação lateral (rosca latão).

Alimentación lateral

Rosque la toma de alimentación 3/8" sobre la entrada lateral en el caso que lo requiera su cisterna.

Alimentação lateral

Aplique a tomada de alimentação 3/8" na entrada lateral em caso que o autoclismo assim o precisar.

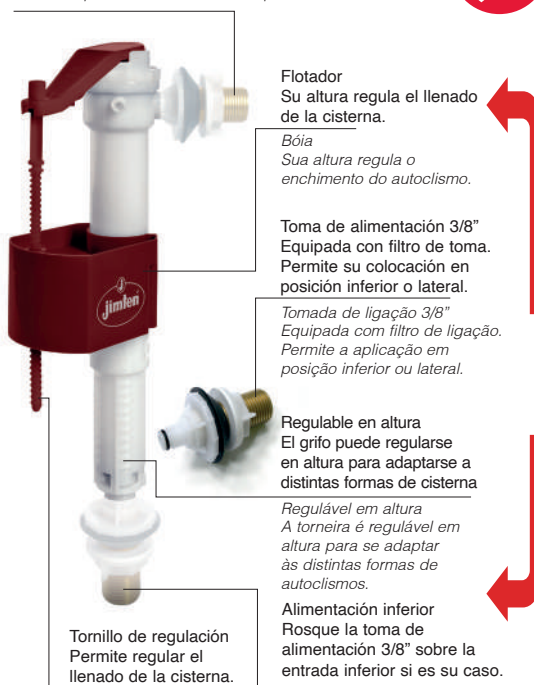

Flotador
 Su altura regula el llenado de la cisterna.

Bóia
Sua altura regula o enchimento do autoclismo.

Toma de alimentación 3/8"
 Equipada con filtro de toma. Permite su colocación en posición inferior o lateral.

Tomada de ligação 3/8"
Equipada com filtro de ligação. Permite a aplicação em posição inferior ou lateral.

Regulable en altura
 El grifo puede regularse en altura para adaptarse a distintas formas de cisterna

Regulável em altura
A torneira é regulável em altura para se adaptar às distintas formas de autoclismos.

Alimentación inferior
 Rosque la toma de alimentación 3/8" sobre la entrada inferior si es su caso.

Alimentação inferior
Aplique a tomada de alimentação 3/8" na entrada inferior ser for o seu caso.

Tornillo de regulación
 Permite regular el llenado de la cisterna.

Parafuso de regulação
Permite regular o enchimento do autoclismo.

Rango de presión: 0.5 bar a 16 bar / Faixa de pressão: 0.5 bar a 16 bar

CISTERNAS TANQUE ALTO / AUTOCLISMOS RESERVATÓRIO ALTO

S-47

Medida	Ref.	U/	⊠	⊠n.º	€
1¼"	023016	●	10	A-62	38,74

Cisterna tanque alto, válvula descarga, grifo flotador, balancín tirador, 12 litros.

Autoclismo alto, válvula descarga, torneira bóia, alavanca descarga, 12 litros.

S-149

Medida	Ref.	U/	⊠	⊠n.º	€
1¼"	023040	●	25	A-4	15,75

Bolsa mecanismo cisterna incluyendo válvula descarga, grifo flotador, balancín y tirador.

Saco ferragem autoclismo incluindo válvula descarga, torneira bóia, alavanca descarga e puxador.

S-147

Medida	Ref.	U/	⊠	⊠n.º	€
-	023020	●	10	A-62	17,01

Cisterna tanque alto, 12 litros.

Autoclismo reservatório alto, 12 litros.

S-165

Medida	Ref.	U/	⊠	⊠n.º	€
1¼"	023050	●	10	A-5	34,80

Cisterna pequeña tanque alto, válvula descarga, grifo flotador, balancín tirador, 8 litros.

Autoclismo pequeno reservatório alto, válvula descarga, torneira flutuadora, puxador, 8 litros.

S-171

Medida	Ref.	U/	⊠	⊠n.º	€
-	023060	●	16	A-5	10,92

Cisterna pequeña tanque alto, 8 litros.

Autoclismo pequeno reservatório alto, 8 litros.

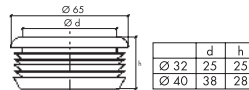
A-82

Medida	Ref.	U/	⊠	⊠n.º	€
∅ 65 x 25 Para tubo ∅ 32	023130	20		A-10	6,40
∅ 65 x 38 Para tubo ∅ 40	023131	20		A-10	6,40

Junta de conexión del tubo al WC.

Vedação de ligação do tubo ao WC.



SANITARIO

Sifones placa turca - Manguitos inodoro

Sifões placa turca - Calção sanita



SIFONES PLACA TURCA / SIFÕES PLACA TURCA



S-162

PVC

Medida	Ref.	U/	⊠	⊠ n.º	€
110	021010	●	5	A-12	50,08

Salida vertical orientable.

Saída vertical orientável.



S-166

PVC

Medida	Ref.	U/	⊠	⊠ n.º	€
110	021050	●	5	A-4	44,36

Salida vertical orientable.

Saída vertical orientável.



S-163

PVC

Medida	Ref.	U/	⊠	⊠ n.º	€
110	021020	●	5	A-4	50,08

Salida horizontal.

Saída horizontal.



S-172

PVC

Medida	Ref.	U/	⊠	⊠ n.º	€
110	021060	●	5	A-4	44,36

Salida horizontal.

Saída horizontal.

MANGUITOS INODORO RÍGIDOS / CALÇÃO SANITA RÍGIDO



S-164

PVC

Medida	Ref.	U/	⊠	⊠ n.º	€
90	021030	●	25	A-12	10,39
110	021040	●	25	A-5	11,05

Manguito inodoro.

Calção sanita.



S-344

PVC

Medida	Ref.	U/	⊠	⊠ n.º	€
110	021250	●	25	A-62	24,82

Manguito inodoro acodado con junta.

Calção sanita curvo com vedação.



S-213

PVC

Medida	Ref.	U/	⊠	⊠ n.º	€
90-25	021070	●	25	A-12	11,54
110-16	021170	●	25	A-5	12,64

Manguito inodoro excéntrico.

Calção sanita excêntrico.



S-327

PVC

Medida	Ref.	U/	⊠	⊠ n.º	€
110x50	021190	10	10	A-62	41,38

Manguito inodoro acodado con junta y 3 tomas auxiliares Ø 50 con reducción a Ø 40 mm.

Calção sanita curvo com vedação e 3 ligações Ø 50 com redução a Ø 40 mm.

Sifones placa turca - Manguitos inodoro
Sifões placa turca - Calção sanita



(45°) (22°) (90°) PP

S-328 S-310 S-311

Medida	Ref.	U/	n.º	€
Ø110 - 45°	021220	18	A-12	12,16
Ø110 - 22°	021210	18	A-4	12,58
Ø110 - 90°	021230 ●	18	A-5	14,63

Manguito inodoro acodado (PP blanco).
Calção sanita acotovelado (PP branco).

PVC

S-390

Medida	Ref.	U/	n.º	€
110	021360 ●	25	A-5	14,78

Manguito inodoro PVC con sistema multijunta.
Calção sanita PVC com sistema multijunta.

PVC

S-391

Medida	Ref.	U/	n.º	€
Excentricidad 110-25	021370 ●	25	A-5	15,70

Manguito inodoro PVC excéntrico con sistema multijunta.
Calção sanita PVC excêntrico com sistema multijunta.

PP

S-386

Medida	Ref.	U/	n.º	€
110-90°	021300 ●	12	-	31,68

Manguito inodoro acodado, ajustable interior. (Para inodoros con salida Dual).
Calção sanita curvo, ajustável interior. (Para sanitas com saída Dual).

PP

S-486

Medida	Ref.	U/	n.º	€
110-90°	021390 ●	12	A-5	28,03

Manguito inodoro acodado corto, ajustable interior. (Para inodoros con salida Dual).
Calção sanita curvo corto, ajustável interior. (Para sanitas com saída Dual).

Tornillo / Parafuso

ABS

S-512

Medida	Ref.	U/	n.º	€
110	021410 ●	10	A-12	24,90
110	021420* ●	10	A-12	27,50

Tornillo / Parafuso **031459** 10 A-10 **3,69**

Manguito inodoro acodado recortable, salida Dual.
Calção sanita curvo, saída Dual.

* Con tornillo y espárrago. / Com parafuso y espargao.

ABS

S-501

Medida	Ref.	U/	n.º	€
110	021408 ●	10	A-62	29,10
110	021409* ●	10	A-62	31,62

Tornillo / Parafuso **031459** 10 A-10 **3,69**

Manguito inodoro acodado recortable, (Para inodoros con salida Dual). Calção sanita curvo recortável, saída Dual.

* Con tornillo y espárrago. / * Com parafuso y espargao.

ABS

S-495

Medida	Ref.	U/	n.º	€
110	021421 ●	1	14,5x50x14,5	90,69

Manguito inodoro excéntrico vertical.
Calção sanita excêntrico vertical.

115 mm

a min = 60

153

a max = 350

[mm]

Antes
Antes

Despues
Depois

MANGUITOS INODORO FLEXIBLES / CALÇÃO SANITA ELÁSTICO

S-218

Medida	Ref.	U/	n.º	€
A 90	021120	45	-	17,71
A 110	33017001	40	-	17,71
B 110	021090	45	A-5	14,49

Manguito inodoro elástico.
Calção sanita elástico.

S-219

Medida	Ref.	U/	n.º	€
A 90-18	021130	45	-	17,71
A 110	33017021	30	-	17,71
B 110-16	021110	45	A-5	14,49

Manguito inodoro elástico, excéntrico.
Calção sanita elástico, excéntrico.

S-384

Medida	Ref.	U/	n.º	€
110	021280	36	-	16,91

Manguito inodoro elástico largo.
Calção sanita elástico longo.

MKB2190

Medida	Ref.	U/	n.º	€
110	33017051	15	-	23,39

Manguito inodoro elástico, acodado 90°.
Calção sanita elástico, curvo 90°.

S-383

Medida	Ref.	U/	n.º	€
110-40	021270	36	-	17,61

Manguito inodoro elástico, excéntrico.
Calção sanita elástico, excéntrico.

S-385

Medida	Ref.	U/	n.º	€
110-14°	021290	36	A-5	17,74

Manguito inodoro elástico, acodado.
Calção sanita elástico, curvo.

Nuevo diseño
Más adaptable
Novo desenho
Mais adaptável

FLEXIBLE
FLEXÍVEL

S-500

Medida	Ref.	U/	n.º	€
110	021400	20	A-5	25,05

Manguito inodoro extensible, para conexiones de difícil acceso.
Máx. 535 mm - Min. 225 mm.
Calção sanita extensível, para ligações de difícil acesso.
Máx. 535 mm - Min. 225 mm.

MKB3190

Medida	Ref.	U/	n.º	€
110	33017061	15	-	26,44

Manguito elástico acodo largo 90°.
Calção sanita longo elástico, curvo 90°.

**FLEXIBLE
FLEXÍVEL**
MKB21104

Medida	Ref.	U/	n.º	€
110	33017071	15	-	25,15

Manguito inodoro elástico, acodado 104°.
 Calção sanita elástico, curvo 104°.

**FLEXIBLE
FLEXÍVEL**
MKEA

Medida	Ref.	U/	n.º	€
110	33017091	20	-	13,41

Prolongador para manguitos.
 Alongador para calção sanita.

MANGUITO INODORO ORIENTABLE S-502 / CALÇÃO SANITA AJUSTÁVEL S-502

Este manguito permite varias posiciones de montaje para un rendimiento óptimo y, además, es compatible con todos los modelos de inodoro del mercado. Descubre la solución de calidad más flexible para el inodoro.

Este calção permite até três posições de inserção para desempenho ideal e também é compatível com todos os modelos de sanita no mercado. Descubra a solução de qualidade mais flexível para o sanita.

Clase VF ME en resistencia al fuego.

Clase VF ME em resistência ao fogo.

Se puede encolar

Pode ser colado

Gran estanqueidad y seguridad.

Grande estanqueidade e segurança.

Compatible con todos los inodoros del mercado.

Compatível com todos os sanitários do mercado.

Recortable hasta 130 mm.

Pode ser cortado em até 130 mm.

Puede rotar, ser un manguito recto, acodado o a 45.

Pode girar, ser reto, angular ou manguito de 45.

Disponibile en dos diámetros: Ø 90 y 110 mm.

Disponível em dois diâmetros: Ø 90 e 110 mm.

S-502

Medida	Ref.	U/	n.º	€
90	021411	6	A-9	55,40
110	021412	6	A-12	62,12

Sifones placa turca - Manguitos inodoro

Sifões placa turca - Calção sanita

**REPUESTOS / PEÇAS SUBSTITUIÇÃO****A-109**

Medida	Color	Ref.	U/	n.º	€
110	Negro	021350	10	A-1	7,12
110	Blanco	021351	10	A-1	7,12

Junta para manguitos inodoro rígidos de 90.

Vedação para calção sanita PVC de 90.



Medida	Ref.	U/	n.º	€
ø 90-110	031117	10	A-1	9,16

Junta manguito inodoro negra. / Vedação calção sanita negra.

ø 110	031245	10	A-1	8,27
-------	---------------	----	-----	-------------

Junta manguito inodoro blanca (interior). / Vedação calção sanita branca (interior). Para S-328, S-310, S-311, S-500 y S-512

-	031163	10	A-2	15,02
---	---------------	----	-----	--------------

Junta sifón placa turca. / Vedação sifão placa turca.

-	031199	5	A-1	11,53
---	---------------	---	-----	--------------

Junta manguito acodado c/salidas. / Vedação calção multifunções c/saídas.

ø 90-110	031255	10	A-1	8,58
----------	---------------	----	-----	-------------

Junta manguito inodoro blanca (para S-344). / Vedação calção sanita branca (para S-344).

CARACTERÍSTICAS / CARACTERISTICAS

MATERIALES

- Cuerpo: Copolímero EVA
 - Junta de sellado: Elastómero sintético
- ADAPTABILIDAD - Para inodoros de tanque bajo o alto con salida horizontal o vertical.

MATERIAIS

- Corpo: Copolímero de EVA
 - Junta de vedação: Elastómero sintético
- ADAPTABILIDADE - Para sanitários com tanque baixo ou alto com saída horizontal ou vertical.

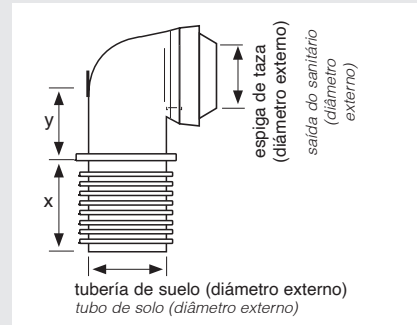

NORMAS DE USO

SISTEMAS DE UNIÓN

El principio de todas las conexiones es la formación de unas juntas estancas creadas por pestañas múltiples de plástico elastómero, que se comprimen contra el tubo de bajante y la salida del inodoro.

INSTALACIÓN

Unión estanca sin necesidad de utilizar un lubricante.

El interior del tubo de bajante debe estar razonablemente limpio y liso.

Insertar el manguito firmemente dentro del tubo de bajante, alinear la salida del inodoro con la embocadura del manguito, y empujar a través de las pestañas de junta.

Para una total estanqueidad, asegurarse que las pestañas se plieguen hacia dentro (figura 1).

IMPORTANTE

No utilizar ningún lubricante. En caso necesario, podrá conseguirse que las pestañas queden más flexibles, sumergiéndolas en agua caliente a un máximo de 60 °C.

No hay que dejar que los manguitos entren en contacto con aceite mineral, grasa, masilla o cualquier otro compuesto que contenga aceite o grasa mineral, también deben protegerse de los rayos directos del sol y del fuego.

REGRAS DE USO

SISTEMAS DA UNIÃO

O princípio de todas as conexões é a formação de juntas herméticas criadas por várias abas de plástico elastomérico, que são pressionadas contra o cano de escoamento e a saída do vaso sanitário.

INSTALAÇÃO

União apertada sem usar um lubrificante.

O interior do tubo de descarga deve estar razoavelmente limpo e macio.

Inserir o firmemente no cano de esgoto, alinhe a saída do vaso sanitário com a boca da luva e empurre as abas da gaxeta.

Para um aperto total, verifique se os cílios dobram para dentro (figura 1).

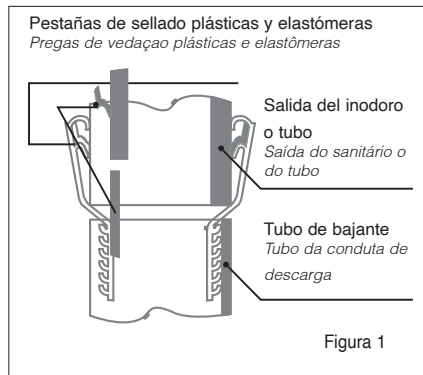

IMPORTANTE

Não use nenhum lubrificante. Se necessário, os cílios podem ser mais flexíveis, mergulhando-os em água quente a um máximo de 60 °C.

Não deixe as mangas entrarem em contato com óleo mineral, graxa, massa de vidraceiro ou qualquer outro composto que contenha óleo mineral ou graxa, elas também devem ser protegidas da luz solar direta e do fogo.



SANITARIO

Trituradores y estación de bombeo sanitarios CICLON

Trituradores e estação de bombagem sanitários CICLON



Una completa gama de productos adaptada a cualquier necesidad.

Uma gama completa de produtos adaptada a qualquer necessidade.

Trituradores sanitarios con toma WC y conexiones auxiliares Ø40 mm. Salida vertical 32 mm encolable. Equipados con válvula antirretorno. Sistema Caset de fácil mantenimiento. Fucionamiento silencioso.

Trituradores sanitários com tomada WC e conexões auxiliares Ø40 mm. Saída vertical 32 mm, união por colagem. Equipados com válvula antirretorno. Sistema Cassete de fácil manutenção. Funcionamento silencioso.

Certificaciones / certificações:



1 toma WC. 2 tomas laterales (Ø40 mm). Motor: 550 W. Bombeo hasta 6 m de altura o 62 m en horizontal.

1 tomada WC, 2 tomadas laterais (Ø40 mm). Motor: 550 W. Bombeio até 6 m. de altura ou 62 m. na horizontal.

CICLON L
T-604

6 m



Color / Cór	Ref.	U/	n.º	€
	075001	1	-	998,49



1 toma WC. 1 toma lateral derecha (Ø40 mm). Motor: 470 W. Bombeo hasta 5 m de altura o 52 m en horizontal.

1 tomada WC, 1 tomada lateral direita (Ø40 mm) Motor: 470 W. Bombeio até 5 m. de altura ou 52 m. na horizontal.

CICLON XS
T-502

5 m



Color / Cór	Ref.	U/	n.º	€
	075301	1	-	763,10



1 toma WC. Motor: 470 W. Bombeo hasta 5 m de altura o 52 m en horizontal.

1 tomada WC. Motor: 470 W. Bombeio até 5 m. de altura ou 52 m. na horizontal.

CICLON FIT 1
T-501

5 m



Color / Cór	Ref.	U/	n.º	€
	075701	1	-	705,08



1 toma WC. 1 toma lateral (Ø40 mm). Motor: 470 W. Bombeo hasta 5 m de altura o 52 m en horizontal.

1 tomada WC, 1 tomada lateral (Ø40 mm) Motor: 470 W. Bombeio até 5 m. de altura ou 52 m. na horizontal.

CICLON FIT 2
T-502

5 m



Color / Cór	Ref.	U/	n.º	€
	075601	1	-	775,65



1 toma WC. 2 tomas laterales (Ø40 mm). Motor: 470 W. Bombeo hasta 5 m de altura o 52 m en horizontal.

1 tomada WC, 2 tomadas laterais (Ø40 mm). Motor: 470 W. Bombeio até 5 m. de altura ou 52 m. na horizontal.

CICLON FIT 3
T-503

5 m



Color / Cór	Ref.	U/	n.º	€
	075501	1	-	926,96

Trituradores y estación de bombeo sanitarios CICLON

Trituradores e estação de bombagem sanitários CICLON



Estación de bombeo. Equipado con válvula antirretorno. Salida vertical 32 mm encolable. Con sistema Caset de fácil mantenimiento. Motor: 390 W. Bombeo hasta 7 m de altura o 72 m en horizontal. Silencioso.

Estação de bombagem. Equipado com válvula antirretorno. Saída vertical 32 mm., união por colagem. Com sistema cassete de fácil manutenção. Motor: 390 W. Bombeio até 7 m. de altura ou 72 m. na horizontal. Funcionamento silencioso



3 tomas laterales (Ø40 mm).
2 tomas superiores (Ø40 mm, incluye toma electrodoméstico).
Motor: 390 W. Bombeo hasta 7 m de altura o 72 m en horizontal.

3 tomadas laterais (Ø40 mm.) 2 tomadas superiores (Ø40 mm.) Inclui ligação electrodomésticos). Motor: 390 W. Bombeio até 7 m. de altura ou 72 m. na horizontal.



EB-705

Color / Côr	Ref.	U/	n.º	€
	075401	1	-	735,47



Triturador sanitario para empotrar.

Triturador sanitário para embutir.

Equipado con válvula antirretorno. Salida vertical 32 mm encolable. Con sistema Caset de fácil mantenimiento. Motor: 470 W. Bombeo hasta 6 m de altura o 62 m en horizontal. Silencioso.

Estação de bombagem. Equipado com válvula antirretorno. Saída vertical 32 mm., união por colagem. Com sistema cassete de fácil manutenção. Motor: 470 W. Bombeio até 6 m. de altura ou 62 m. na horizontal. Funcionamento silencioso.



Evacuación vertical: Hasta 6 m.
Evacuación horizontal: Hasta 62 m. (con una pendiente del 1%).
Entradas: 1 lateral, WC. 1 lateral Ø40 mm (ducha, bide, lavabo). 1 superior Ø40 mm (lavabo).
Salida: Ø32 mm PVC encolable (Ø28 o Ø22 mediante adaptador).
Temperatura admisible del agua evacuada: 50° C.
Tensión de alimentación: 220-240 V / 50 Hz.
Consumo motor: 470 W.
En la instalación prever un registro frontal de acceso para mantenimiento (no incluido).

Evacuação vertical: Até 6 m.
horizontal: Até 62 m (com um declive do 1%).
Entradas: 1 lateral (WC). 1 lateral Ø 40 mm (duche, bidé ou lavatório). 1 superior Ø40 mm (lavatório).
Saída: Ø 32 mm PVC, união por colagem (Ø28 o Ø22 mediante adaptador)
Temperatura admissível da água evacuada: 50° C.
Tensão de alimentação: 220-240 V/50 Hz.
Consumo motor: 470 W.
Na instalação prever um registo de acesso para a manutenção (não incluido).



Color / Côr	Ref.	U/	n.º	€
-	075801	1	-	981,10

Trituradores y estación de bombeo sanitarios CICLON
 Trituradores e estação de bombagem sanitários CICLON



The diagram illustrates the installation of Ciclon models in a house layout:

- Top Left:** Bathroom with toilet, labeled **CICLON L**.
- Top Middle:** Bathroom with toilet and sink, labeled **CICLON FIT 3**.
- Middle Left:** Bathroom with toilet, labeled **CICLON FIT 1** and **CICLON FIT 2**.
- Middle Middle:** Kitchen with sink and toilet, labeled **CICLON FIT 2**, **CICLON FIT 3**, and **CICLON XS**.
- Middle Right:** Kitchen with sink, labeled **CICLON C S** and **CICLON L**.
- Bottom Left:** Kitchen with dishwasher and sink, labeled **CICLON LS**.
- Bottom Middle:** Garage with car, labeled **CICLON LS**.
- Bottom Right:** Bathroom with toilet, labeled **CICLON FIT 1**.

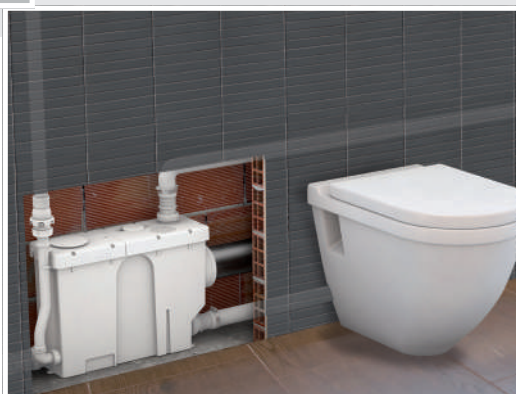



Sistemas pasivos de recuperación de calor para duchas y bañeras

EDIFICACIÓN





RECUPERACIÓN DE CALOR

Sistemas pasivos de recuperación de calor para duchas y bañeras



Sistemas passivos de recuperação de calor para chuveiros e banheiras

Ahorre energía con el experto en gestión y drenaje del agua.

ZypHo® es la solución para recuperar el calor del agua que sale por el desagüe para precalentar el agua fría, reduciendo considerablemente el consumo energético y las emisiones de carbono⁽¹⁾, y por tanto el importe de la factura eléctrica de agua caliente.

Con **ZYPHO** El agua caliente (40°C) que anteriormente se desperdiciaba, se aprovecha para transferir el calor residual, sin contacto directo en ningún momento, y precalentar el agua fría (10°C) hasta 22°C-31°C (según el modelo), que luego se dirige a el grifo mezclador y/o la caldera.

Cómo ZypHo® recupera el calor del agua del desagüe

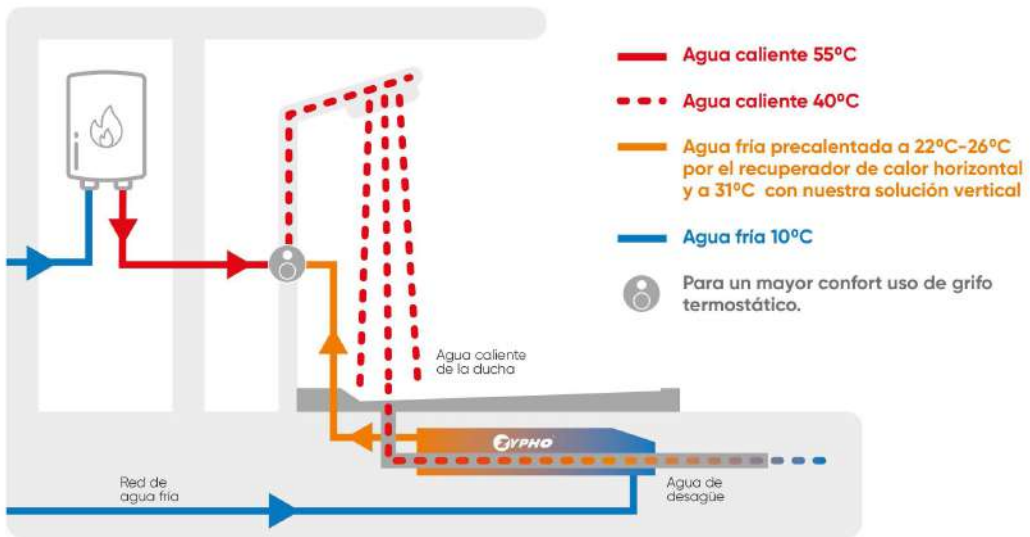

Ahorra energía

Ahorra hasta un 64%(2) de calor del agua residual



Ahorra dinero

Hasta un 50% de ahorro anual en la factura de la luz⁽³⁾



Y ahórrate el esfuerzo

Fácil de instalar, igual que cambiar tu ducha

(1) Declaración Ambiental de Producto en trámite.

(2) Con nuestra solución de recuperación vertical Pipe DW65, podemos recuperar el 64% del calor del agua residual y transferirlo a la red de agua fría, con un caudal de 5,8 L/min y un caída de presión de 0,1-0,2 bar.

(3) Considerando que el 80% del agua caliente de la vivienda proviene del baño e incluyendo para el cálculo los siguientes valores: una familia de 4 personas duchándose diariamente, durante 8 minutos con un caudal de 9 L/min, con agua caliente a 40°C y agua fría a 10°C, con nuestra solución Pipe DW65.

Calculado por Precios de la electricidad para los hogares, junio de 2024 | x1 WC. Datos de precios de energía proporcionados por globalpetrolprices.com



Sistema completo: con dispositivo sanitario.

Los modelos de Zypho® cubren casi el 100% de los casos y singularidades que pueden presentarse en proyectos de obra nueva o reforma.

Elige el que mejor
se adapte a tus
necesidades:



iZi 30

La solución horizontal iZi 30 se puede adaptar a la mayoría de los proyectos de viviendas unifamiliares, plurifamiliares u hoteles. Puede alcanzar una eficiencia energética de hasta el 31%⁽¹⁾



PiPe DW

PiPe es nuestra opción vertical, ideal para proyectos donde hay espacio debajo del forjado (por ejemplo, en un sótano). Puede alcanzar una eficiencia de hasta el 64%⁽³⁾

Ahorro energético de cada solución

		Sistemas de recuperación de calor				
		Sistema horizontal	Sistemas verticales			
		iZi 30	PiPe DW 55	PiPe DW 60	PiPe DW 65	
	Sin Zypho®					
Coste energético (anual)	946 €	708 €	570 €	530 €	474 €	
Ahorro (anual)	0 € 0%	238 € 25%	376 € 40%	415 € 44%	472 € 50%	
Consumo de energía (kwh/año)	4.008 kw	2.998 kw	2.415 kw	2.247 kw	2.007 kw	
Energía ahorrada (kwh/año)	0 kw	1.009 kw	1.592 kw	1.760 kw	2.001 kw	
% de emisiones de CO2 ahorradas	0%	25%	40%	44%	50%	
Precio del sistema Zypho® (€)		580 €	650 €	710 €	775 €	
Recuperación de la inversión en Zypho® (año/mes)		2a/5m	1a/8m	1a/8m	1a/7m	

**Considerando que el 80% del agua caliente de la vivienda proviene del cuarto de baño e incluyendo los siguientes valores para el cálculo: una familia de 4 personas duchándose diariamente durante 8 minutos con un caudal de 9 L/min. con agua caliente a 40°C y agua fría a 10°C. Calculado por precios de la electricidad para los hogares, junio de 2024. Datos de precios de la energía proporcionados por globalpetrolprices.com

(1) Informe de pruebas KIWA n° 191101634
(2) Informe de pruebas KIWA n° 210100749 para nuestra solución más eficaz

Solución horizontal



iZi 30

Ref.	Desagüe	U/	€
ZYIZ30TDTSSV	● Válvula de ducha	1	580,00
ZYIZ30TDTSBV	● Desagüe bañera	1	600,00
ZYIZ30TDTSL1	● Sumidero ducha obra	1	725,00

- Conexión a la red de alimentación Rosca M 1/2" – Conexión aguas residuales encolar Entrada H40 Salida M40. Incluye convertor H40/M50.
- Incluye conexiones entre válvula de desagüe y dispositivo ZypHo.
- Ligaçao à rede de alimentação Rosca M 1/2" – Ligaçao de águas residuais colada Entrada H40 Saída M40. Inclui convertor H40/M50.
- Inclui ligações entre a válvula de drenagem e o dispositivo ZypHo.

Todas estas alternativas son aptas para una amplia gama de desagües:



Válvula de ducha



Desagüe de bañera



Sumidero de ducha obra

Soluciones verticales



PiPe DW

Medida	Ref.	U/	€
1,25 m	ZYPI55GDTS00	1	650,00
1,60 m	ZYPI60GDTS00	1	710,00
2,00 m	ZYPI60GDTS00	1	775,00

- Conexión a la red de alimentación Rosca M 3/4"
- Conexión aguas residuales encolar entrada H50 mm, salida M50 mm.
- Ligaçao à rede de alimentação Rosca M 3/4"
- Ligaçao de águas residuais colada Entrada H50 Saída M50.

Accesorios de evacuación

Acessórios de evacuação



Evacuación y Saneamiento

EDIFICACIÓN





MATERIA PRIMA

Máximo respeto al Medio Ambiente: Todos nuestros productos fabricados con PVC estan libres de estabilizantes de Plomo desde 2013 siguiendo las recomendaciones de la asociacion **VinylPlus**

Máximo respeito ao Meio Ambiente: todos os nossos produtos fabricados em PVC estão livres de estabilizantes de Chumbo desde 2013 seguindo as recomendações da Associação VinylPlus.



NORMATIVA Y MARCADO / NORMAS E MARCAÇÃO

Certificados según normas:

UNE-EN 1329-1 - Sistemas de canalización en materiales plásticos para evacuación de aguas residuales (a baja y a alta temperatura) en el interior de la estructura de los edificios (PVC-U).

UNE-EN 13501-1:2007+A1:2010 - Clasificación en función del comportamiento frente al fuego de los productos de construcción y elementos para la edificación.

Certificados de acuerdo com as normas:

UNE-EN 1329-1 - Sistemas de canalização em materiais plásticos para evacuação de águas residuais (a baixa e alta temperatura) no interior da estrutura do edificio (PVC-U).

UNE-EN 13501-1: 2007 + A1: 2010 - Classificação de acordo com o comportamento ao fogo de produtos e elementos de construção.



001/006435



001/006436

Marca del Fabricante
Marca do produto

Marca UNE-EN 1329

Marca UNE-EN 13501-1



Ø 110 - 37°30'

Medidas del accesorio
Medidas do acessório



E-209

Medida	Ref.	U/	n°	€
Ø110	33072098	10	A-12	19,90
Ø125	33072099	5	A-4	22,48

Terminal de bajante con junta.
 Terminal de conduta com o-ring labial.



E-288

Medida	Ref.	U/	n°	€
Ø110	33042888	10	A-12	18,69
Ø125	33042889	5	A-4	21,59

Terminal de bajante encolar.
 Terminal de conduta encolar.

Según el CTE en su Documento Básico HS Salubridad:

3.3.1.4.1 Colectores colgados

1 Las bajantes deben conectarse mediante piezas especiales, según las especificaciones técnicas del material. No puede realizarse esta conexión mediante simples codos, ni en el caso en que estos sean reforzados.

La Terminal de Bajante es un producto especialmente diseñado para cumplir con los requisitos del CTE.

La Terminal de bajante es registrable, y dispone de un "amortiguador" que minimiza el impacto de las aguas de la bajante, reduciendo notablemente el nivel sonoro.

De acordo com a CTE em seu documento básico do HS Saúde:

3.3.1.4.1 Coletores pendurados

1 As algerozes devem ser conectadas por peças especiais, conforme especificações técnicas de materiais. Isso não pode ser feito conexão por cotovelos simples, nem no caso em que estes são reforçados.

O Terminal de Cano é um produto especialmente projetado para atender às Requisitos de CTE.

O terminal de downspout é registrável e possui de um "amortecedor" que minimiza o impacto de águas a jusante, reduzindo significativamente o nível do som.

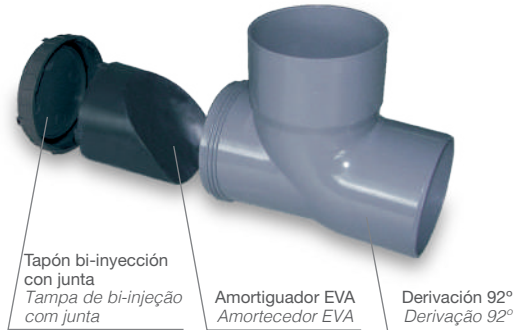

Versión con junta labiada
 E-209
 Verção com o-ring labiada
 E-209

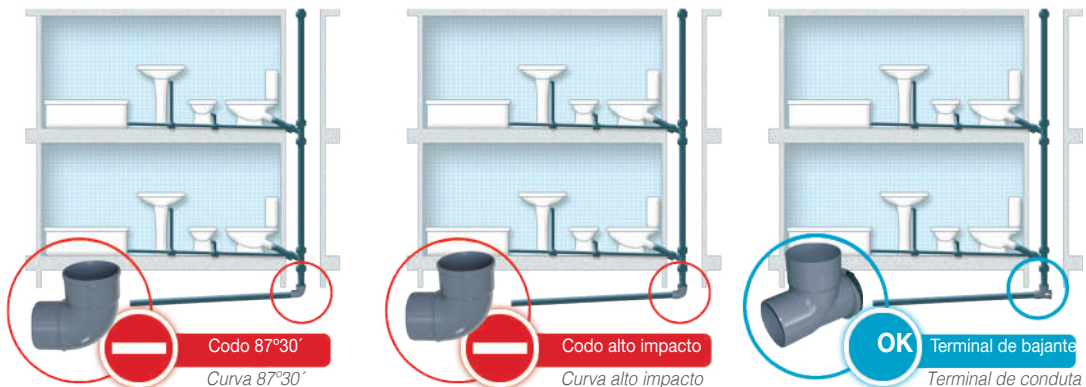



E-6

Medida	Ref.	U/📦	📦 n°	€
Ø32	33040063	200	A-8	1,13
Ø40	33040064	200	A-4	1,30
Ø50	33040065	100	A-4	1,99
Ø75	33040066	20	A-9	3,33
Ø90	33040067	25	A-12	4,55
Ø110	33040068	25	A-62	5,33
Ø125	33040069	15	A-62	8,97
Ø160	33040060	8	A-62	15,41
Ø200	33040061	7	A-65	38,88
Ø250	33070001	2	A-62	113,15
Ø315	33070002	1	A-62	199,72
Ø400	33070003	1	A-61	668,99

Codo macho-hembra | 87°30'.
 Curva macho/fêmea | 87°30'.



E-5

Medida	Ref.	U/📦	📦 n°	€
Ø32	33040053	200	A-8	1,10
Ø40	33040054	200	A-4	1,45
Ø50	33040055	80	A-9	2,02
Ø75	33040056	20	A-9	3,30
Ø90	33040057	25	A-4	4,31
Ø110	33040058	28	A-62	5,89
Ø125	33040059	20	A-62	9,50
Ø160	33040050	10	A-65	19,08
Ø200	33040051	6	1 N	45,76
Ø250	033082	4	A-65	110,94
Ø315	033083	2	A-61	170,20

Codo hembra-hembra | 45°.
 Curva fêmea/fêmea | 45°.



E-83

Medida	Ref.	U/📦	📦 n°	€
Ø32	33040833	200	2 N	1,21
Ø40	33040834	200	A-4	1,56
Ø50	33040835	60	2 N	2,31
Ø75	33040836	20	2 N	4,52
Ø90	33040837	12	3 N	10,09
Ø110	33040838	12	A-4	6,93
Ø125	33040839	20	1 N	17,32
Ø160	33040830	12	1 N	25,53
Ø200	33040831	8	1 N	71,98

Codo hembra-hembra | 67°30'.
 Curva fêmea/fêmea | 67°30'.



E-1

Medida	Ref.	U/📦	📦 n°	€
Ø32	33040013	200	A-8	1,10
Ø40	33040014	200	A-4	1,42
Ø50	33040015	90	A-4	1,98
Ø75	33040016	20	A-9	3,45
Ø90	33040017	25	A-12	4,90
Ø110	33040018	25	A-62	5,89
Ø125	33040019	15	A-62	9,88
Ø160	33040010	8	A-62	25,22
Ø200	33040011	7	A-65	41,97
Ø250	033084	2	A-5	144,36
Ø315	033085	1	A-62	264,80

Codo hembra-hembra | 87°30'.
 Curva fêmea/fêmea | 87°30'.



E-8

Medida	Ref.	U/📦	📦 n°	€
Ø32	33040083	200	A-8	1,19
Ø40	33040084	200	A-4	1,66
Ø50	33040085	80	A-9	2,12
Ø75	33040086	20	A-9	3,30
Ø90	33040087	25	A-4	4,34
Ø110	33040088	28	A-62	5,34
Ø125	33040089	20	A-62	8,97
Ø160	33040080	20	A-61	14,99
Ø200	33040081	5	A-61	36,36
Ø250	33070004	4	A-65	82,64
Ø315	33070005	2	A-65	128,13
Ø400	33070006	1	A-61	434,61
Ø500	033080	10	A-4	834,09

Codo macho-hembra | 45°.
 Curva macho/fêmea | 45°.



E-81

Medida	Ref.	U/📦	📦 n°	€
Ø32	33040813	200	2 N	1,28
Ø40	33040814	250	A-4	1,51
Ø50	33040815	60	2 N	2,34
Ø75	33040816	30	2 N	3,81
Ø90	33040817	15	3 N	5,52
Ø110	33040818	12	A-4	5,72
Ø125	33040819	25	1 N	9,46
Ø160	33040810	10	A-65	17,89
Ø200	33040811	5	A-65	33,80

Codo macho-hembra | 67°30'.
 Curva macho/fêmea | 67°30'.



E-7

Medida	Ref.	U/	n°	€
Ø32	33040073	80	A-8	1,66
Ø40	33040074	60	A-9	1,99
Ø50	33040075	50	A-4	3,04
Ø75	33040076	10	A-9	5,56
Ø90	33040077	10	A-4	7,59
Ø110	33040078	10	A-5	10,22
Ø125	33040079	8	A-62	15,37
Ø160	33040070	4	A-65	40,43
Ø200	33040071	2	1 N	105,66
Ø250	033089	1	A-62	253,87
Ø315	033090	1	A-61	606,58

Te derivación hembra-hembra | 45°.
 Forquilha fêmea/fêmea | 45°.



E-84

Medida	Ref.	U/	n°	€
Ø32	33040843	100	A-8	2,04
Ø40	33040844	50	A-8	2,10
Ø50	33040845	40	A-8	3,21
Ø75	33040846	14	2 N	8,73
Ø90	33040847	15	3 N	13,95
Ø110	33040848	20	1 N	14,17
Ø125	33040849	14	1 N	21,77
Ø160	33040840	6	1 N	47,66
Ø200	33040841	5	1 N	112,86

Te derivación hembra-hembra | 67°30'.
 Forquilha fêmea/fêmea | 67°30'.



E-15

Medida	Ref.	U/	n°	€
Ø50	33040155	50	A-4	3,00
Ø75	33040156	10	A-9	5,46
Ø90	33040157	10	A-4	7,53
Ø110	33040158	10	A-5	10,34
Ø125	33040159	12	A-62	15,93
Ø160	33040150	5	A-65	33,51
Ø200	33040151	4	A-61	72,18
Ø250	33070019	1	A-65	198,83
Ø315	33070020	1	A-61	574,04

Te derivación macho-hembra/hembra | 45°.
 Forquilha macho-fêmea/fêmea | 45°.



E-82

Medida	Ref.	U/	n°	€
Ø32	33040823	100	2 N	1,86
Ø40	33040824	50	2 N	2,12
Ø50	33040825	40	2 N	3,03
Ø75	33040826	15	3 N	5,75
Ø90	33040827	20	1 N	9,46
Ø110	33040828	22	1 N	10,62
Ø125	33040829	16	1 N	15,40
Ø160	33040820	6	1 N	41,39
Ø200	33040821	4	1 N	103,37

Te derivación macho-hembra | 67°30'.
 Forquilha macho/fêmea | 67°30'.



E-2

Medida	Ref.	U/	n°	€
Ø32	33040023	80	A-8	1,36
Ø40	33040024	60	A-9	1,96
Ø50	33040025	30	A-9	2,41
Ø75	33040026	10	A-8	4,89
Ø90	33040027	10	A-4	6,64
Ø110	33040028	12	A-5	8,69
Ø125	33040029	10	A-62	12,88
Ø160	33040020	5	A-62	33,19
Ø200	33040021	5	A-65	81,45
Ø250	033086	2	A-65	226,06
Ø315	033087	1	A-62	450,75

Te simple hembra-hembra | 87°30'.
 Tê simple fêmea-fêmea | 87°30'.



E-14

Medida	Ref.	U/	n°	€
Ø50	33040145	30	A-9	2,33
Ø75	33040146	10	A-8	5,06
Ø90	33040147	10	A-4	6,44
Ø110	33040148	12	A-5	8,08
Ø125	33040149	15	A-62	12,41
Ø160	33040140	5	A-62	27,09
Ø200	33040141	5	A-65	68,40
Ø250	33070017	2	A-61	169,64
Ø315	33070018	1	A-62	367,85

Te simple macho-hembra/hembra | 87°30'.
 Tê simple macho-fêmea-fêmea | 87°30'.



E-16

Medida	Ref.	U/	n°	€
Ø40	33040164	40	-	8,78
Ø40/32	33048163	40	-	12,87
Ø50	33040165	20	-	11,01
Ø50/40	33048165	20	-	18,40
Ø75	33040166	24	A-62	11,31
Ø90	33040167	10	A-12	14,01
Ø110	33040168	8	A-62	17,81
Ø125	33040169	6	A-62	30,65

Derivacion doble plana hembra-hembra 45°.
 Forquilha dupla plana fêmea-fêmea 45°.



E-17

Medida	Ref.	U/	n°	€
Ø40	33049174	40	A-62	8,78
Ø50	33049175	20	A-62	11,01
Ø75	33040176	24	A-62	10,34
Ø90	33040177	20	A-62	12,70
Ø110	33040178	8	A-62	16,19
Ø125	33040179	6	A-62	21,84
Ø160	33040175	2	A-62	63,47

Derivacion doble plana macho-hembra 45°.
 Forquilha dupla plana macho-fêmea 45°.



E-19

Medida	Ref.	U/	n°	€
Ø75	33040194	20	3 N	34,57
Ø90	33040195	12	3 N	36,13
Ø110	33040196	12	1 N	22,71
Ø125	33040197	8	1 N	41,93

Derivación doble plana macho-hembra | 67°30'.
 Forquilha dupla plana macho-fêmea | 67°30'.



E-18

Medida	Ref.	U/	n°	€
Ø75	33040186	20	3 N	14,65
Ø90	33040187	18	3 N	16,35
Ø110	33040188	16	1 N	17,72
Ø125	33040189	10	1 N	23,28

Derivacion doble plana macho-hembra 87°30'.
 Forquilha dupla plana macho-fêmea 87°30'.



E-87

Medida	Ref.	U/	n°	€
Ø90	33042871	(NF)	12 3 N	59,28
Ø110	33042872	(NF)	10 1 N	72,50
Ø125	33042873	(NF)	8 1 N	87,85

Doble derivación escuadra | 45°.
 Forquilha dupla a esquadra | 45°.



E-88

Medida	Ref.	U/	n°	€
Ø110	33042882	(NF)	14 1 N	99,72
Ø125	33042883	(NF)	8 1 N	120,48

Doble derivación escuadra | 67°30'.
 Forquilha dupla a esquadra | 67°30'.



E-89

Medida	Ref.	U/	n°	€
Ø90	33042891	(NF)	12 3 N	76,10
Ø110	33042892	(NF)	12 1 N	86,13
Ø125	33042893	(NF)	10 1 N	107,08

Doble derivación escuadra | 87°30'.
 Forquilha dupla a esquadra | 87°30'.

DERIVACIONES REDUCIDAS / FORQUILHA REDUZIDA



E-104

Medida	Ref.	U/	n°	€
Ø50-40	33041042		30 A-8	4,69
Ø75-50	33041040	(NF)	25 A-4	6,34
Ø110-50	33041047	(NF)	20 A-12	9,46
Ø110-75	33041049	(NF)	20 A-62	13,85
Ø110-90	33041043	(NF)	20 -	58,41
Ø125-110	33041044	(NF)	10 A-62	22,38
Ø160-110	33041045	(NF)	10 A-61	41,40
Ø160-125	33041046	(NF)	6 A-61	47,06
Ø200-110	33070031	(NF)	2 A-4	79,29
Ø200-125	33070032	(NF)	2 A-12	86,40
Ø200-160	33070033	(NF)	1 A-4	90,29
Ø250-160	33070034	(NF)	1 A-12	241,42

Derivación reducida macho - hembra | 45°.
 Forquilha reduzida macho-fêmea | 45°.



E-105

Medida	Ref.	U/	n°	€
Ø50-40	33041052		30 2 N	3,81
Ø110-50	33041057	(NF)	25 A-5	7,85
Ø110-90	33041053	(NF)	25 1 N	43,66
Ø200-160	33070038	(NF)	4 A-62	64,42

Derivación reducida macho - hembra | 87°30'.
 Forquilha reduzida macho-fêmea | 87°30'.



E-58

Medida	Ref.	U/	n°	€
110-50-50	33040581	10	A-4	14,12

Manguito M/H de 110 con 2 tomas de Ø50.
 União M/F de 110 com 2 ligações de Ø50.



E-59

Medida	Ref.	U/	n°	€
110-50-50	33040591	10	A-4	14,12

Manguito H/H de 110 con 2 tomas de Ø50.
 União F/F de 110 com 2 ligações de Ø50.



E-52

Medida	Ref.	U/	n°	€
90-50-50	33040527	20	A-12	10,54
110-50-50	33040521	20	A-62	12,26

Codo M/H de 87°30' con 2 tomas laterales de Ø50.
 Curva M/F 87°30' com 2 ligações laterais de Ø50.



E-53

Medida	Ref.	U/	n°	€
90-50-50	33040537	20	A-12	10,85
110-50-50	33040531	20	A-62	12,26

Codo H/H de 87°30' con 2 tomas laterales de Ø50.
 Curva F/F 87°30' com 2 ligações laterais de Ø50.



E-305

Medida	Ref.	U/	n°	€
110-50-50	33043058	20	A-62	14,15

Codo H/H de 45° con 2 tomas laterales de Ø50.
 Curva F/F 45° com 2 ligações laterais de Ø50.



E-308

Medida	Ref.	U/	n°	€
110-50-50	33043088	20	A-62	14,15

Codo M/H de 45° con 2 tomas laterales de Ø50.
 Curva M/F 45° com 2 ligações laterais de Ø50.



E-281

Medida	Ref.	U/	n°	€
110-50-50	33042818	20	A-62	13,55

Codo M/H de 67°30' con 2 tomas laterales de Ø50.
 Curva M/F 67°30' com 2 ligações laterais de Ø50.



E-4

Medida	Ref.	U/	n°	€
Ø40 - 32	33040044	100	A-1	0,84
Ø50 - 40	33040045	80	A-2	1,21

Casquillo reductor.
 Casquilho reductor.



E-90

Medida	Ref.	U/	n°	€
32	33042998	200	A-9	1,22
40	33042999	200	A-9	1,40
50	33042990	150	-	2,01

Tapón registro.
 Tampão registro.



E-90

Medida	Ref.	U/	n°	€
75	33043991	50	A-8	3,88
90	33043992	70	A-8	5,46
110	33043993	45	2 N	5,51
125	33043994	35	2 N	6,52

Tapón registro.
 Tampão registro.



E-90

Medida	Ref.	U/	n°	€
160	33043995	45	3 N	19,17
200	33043996	40	3 N	29,90

Tapón registro.
 Tampão registro.



E-90

Medida	Ref.	U/	n°	€
250	33070029	2	A-8	80,24
315	33070030	2	A-9	117,90

Tapón registro. (Cierre sistema bayoneta)
 Tampão registro. (Com fecho de bayoneta)

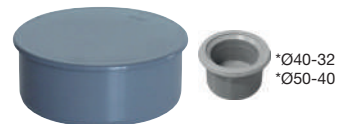



E-11

Medida	Ref.	U/	n°	€
Ø32	031002	100	A-10	
*Ø40-32	33040114	100	A-1	0,94
*Ø50-40	33040115	125	A-2	1,23
Ø75	33040116	80	A-11	2,87
Ø90	33040117	55	A-8	3,54
Ø110	33040118	20	A-11	3,52
Ø125	33040119	30	2 N	5,23
Ø160	33040110	15	A-9	11,73
Ø200	33070013	6	A-8	19,25
Ø250	33070014	6	A-4	59,47
Ø315	33070015	1	A-9	110,84
Ø400	33070016	1	A-4	169,08

Tapón macho. *M/H.
 Tampão macho. *M/F.





E-160

Medida	Ref.	U/ 	 n°	€
40	33041604	100	A-11	0,41
110	33041608	40	A-9	1,22

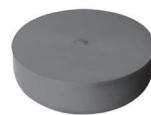
Tapón ciego para obra no encolable.
 Tampão cego de obra não colável.





E-21

Medida	Ref.	U/ 	 n°	€
160	033097	10	A-2	9,93
200	033094	6	A-11	12,86
250	033095	4	A-11	28,02
315	033096	1	A-11	48,05



Tapón hembra.
 Tampão fêmea.



Medida	Ref.	Mod.	U/ 	 n°	€
75-50	33040991	P-5	80	A-11	2,59
75-40	33040992	P-4	100	A-8	2,46
75-32	33040993	P-3	100	2 N	2,52
90-50	33040994	S-5	30	A-8	3,31
90-40	33040995	S-4	60	A-11	3,31
90-32	33040996	S-3	60	2 N	3,21
110-90	33040986	V-9	35	2 N	4,90
110-75	33041048	V-7	10	A-2	4,00
110-32	33040999	V-3	30	2 N	4,13
125-110	33040988	X-11	25	2 N	6,25
125-90	33040989	X-9	25	2 N	5,52
125-75	33040990	X-7	25	2 N	5,06
125-50	33041991	X-5	25	2 N	4,81
125-40	33041992	X-4	25	2 N	4,81



Tapón reductor simple.
 Tampão redutor simple.



Medida	Ref.	Mod.	U/ 	 n°	€
110-50-40	33042952	X-52	20	A-11	3,96

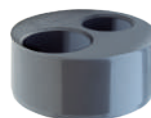

Tapón múltiple ciego.
 Tampão múltiplo cego.



Medida	Ref.	Mod.	U/ 	 n°	€
90-40-32	33041993	S-43	60	2 N	4,01
90-32-32	33041994	S-33	60	2 N	4,01
110-50-32	33041996	V-53	30	2 N	4,32
110-40-40	33041997	V-44	30	2 N	4,02
110-40-32	33041998	V-43	35	2 N	4,02
110-32-32	33041999	V-33	35	2 N	4,02
125-40-32	33041990	X-43	25	2 N	4,81
125-40-40	33042991	X-44	25	2 N	4,81
125-50-32	33042992	X-53	25	2 N	4,81
125-50-40	33042993	X-54	25	2 N	5,07
125-50-50	33042994	X-55	25	2 N	5,28

Tapón reductor doble.
 Tampão redutor duplo.



Medida	Ref.	Mod.	U/ 	 n°	€
110-40-40-40	33042995	V-444	35	A-11	4,41
110-40-32-32	33042996	V-433	35	A-8	5,76

Tapón reductor triple.
 Tampão redutor triplo.



E-12

Medida	Ref.	U	n°	€
1¼x40	33040123	50	A-11	2,12
1½x40	33040124	40	A-11	2,12

Manguito de unión con tuerca loca instalación mixta, asiento cónico y plano.

União porca louca para instalações mistas, vedação cônica e liso.



E-161

Medida	Ref.	U	n°	€
1½x40	33041612	50	A-8	3,34
1¼x40	33041611	40	A-11	3,34

Codo 87°30' de unión con tuerca loca instalación mixta, asiento cónico y plano.

Curva 87°30' porca louca para instalações mistas, vedação cônica e liso.



E-9

Medida	Ref.	U	n°	€
32	33040093	150	A-11	1,18
40	33040094	125	A-11	1,40
50	33040095	100	A-9	1,78
75	33040096	20	A-11	3,37
90	33040097	20	A-9	4,24
110	33040098	24	A-4	6,09
125	33040099	30	A-62	7,34
160	33040090	18	A-61	14,83
200	33040091	8	A-65	26,67
250	33070007	2	A-5	84,50
315	33070008	1	A-12	135,06

Manguito unión hembra-hembra sin tope.

União fêmea-fêmea sem topo.



E-136

Medida	Ref.	U	n°	€
160	33070009	10	A-12	14,41
250	33070011	2	A-12	75,46
315	33070012	1	A-12	135,06

Manguito unión hembra-hembra con tope.

União fêmea-fêmea com topo.



E-141

Medida	Ref.	U	n°	€
32	33041411	8	2 N	7,75
40	33041412	8	2 N	9,22
50	33041413	24	2 N	11,77

Manguito H-H de PVC flexible.

União fêmea-fêmea PVC flexível.



E-145







Medida	Ref.	U	n°	€
32	33041451	40	A-8	8,78
40	33041452	40	A-9	11,28
50	33041453	20	A-8	12,92

Manguito M-H de PVC flexible.

União macho-fêmea PVC flexível.





E-54

Medida	Ref.	U/ 	 n°	€
32 - 28/35	33040541		60 A-2	2,59
32 - 38/40	33040542		60 A-11	2,41
40 - 28/35	33040543		60 A-11	2,85
40 - 38/40	33040544		60 A-11	2,63

Manguito unión tubo metálico macho con junta SBR.
 Calção união tubo metálico macho com vedação SBR.





E-55

Medida	Ref.	U/ 	 n°	€
40 - 28/32	33040551		50 A-2	2,84
50 - 28/40	33040552		50 A-8	3,63

Manguito unión tubo metálico hembra con junta SBR.
 Calção união tubo metálico fêmea com vedação SBR.





E-286

Medida	Ref.	U/ 	 n°	€
Ø75	33042860		40 -	21,18
Ø90	33042861		30 -	50,06
Ø110	33042862		20 -	58,80
Ø125	33042863		16 -	66,49

Manguito dilatación para canalización horizontal.
 União dilatação para canalização horizontal.





E-56

Medida	Ref.	U/ 	 n°	€
40 - 28/32	33040561		90 A-9	2,73
50 - 28/40	33040562		40 A-9	4,02

Codo unión tubo metálico hembra con junta SBR | 87°30'.
 Curva união tubo metálico fêmea com vedação SBR | 87°30'.







E-386

Medida	Ref.	U/ 	 n°	€
Ø110	33043862		24 -	47,86
Ø125	33043863		18 -	59,23

Manguito de reparación HH con junta.
 União de reparação FF com vedação.



E-86

Medida	Ref.	U/ 	 n°	€
Ø75	33040860		50 3 N	13,60
Ø90	33040861		30 3 N	19,57
Ø110	33040862		35 A-12	23,31
Ø125	33040863		15 1 N	26,45
Ø160	33040864		18 1 N	65,34

Manguito dilatación para canalización vertical.
 União dilatação para canalização vertical.



E-144

Medida	Ref.	U	n°	€
32 excéntrico	33041443	50	A-1	2,63
40 excéntrico	33041444	50	A-1	3,34
50 excéntrico	33041445	50	A-11	4,08
110 concéntrico	33041448	50	A-8	10,87
125 concéntrico	33041449	20	A-4	14,70

Manguito de reparación para tuberías de PVC.
 União de reparação para tubagem de PVC.



Utilidad

Permite la unión de tubos del mismo diámetro, sin embocadura, en los casos en que es imposible la utilización de un accesorio macho-hembra. Unión por encolado.

Utilidade

Permite a união de tubos do mesmo diâmetro, sem embocadura, nos casos em que é impossível o utilização de uma conexão macho-fêmea. União por colagem.

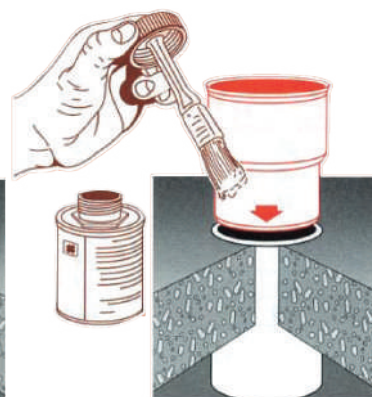
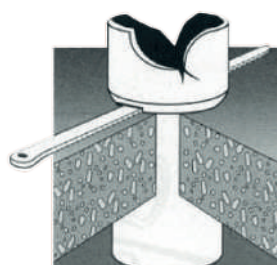
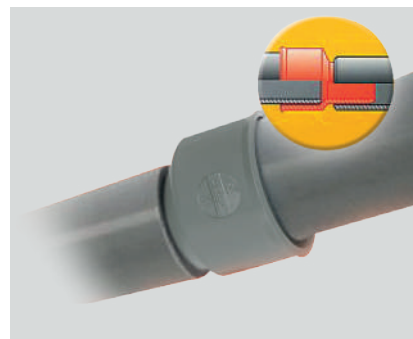



E-85

Medida	Ref.	U	n°	€
Ø40 - 32	33041855	80	1 N	1,56
Ø32 - 50	33040850	140	2 N	1,56
Ø40 - 50	33041853	140	2 N	1,51
Ø40 - 75	33040851	50	2 N	3,81
Ø50 - 75	33040852	30	A-8	3,78
Ø50 - 90	33040853	35	2 N	3,78
Ø50 - 110	33041854	40	A-4	5,22
Ø75 - 90	33040854	35	2 N	3,78
Ø75 - 110	33041852	40	A-4	4,73
Ø75 - 125	33040855	35	3 N	5,98
Ø90 - 110	33040856	40	3 N	5,00
Ø90 - 125	33040857	35	3 N	6,03
Ø110 - 125	33040858	35	A-12	6,22
Ø110 - 160	33040859	20	A-5	11,61
Ø125 - 160	33041850	20	A-5	9,94
Ø125 - 200	33070021	4	A-9	25,35
Ø125 - 250	33070022	4	A-4	53,40
Ø160 - 200	33041851	12	A-5	39,53
Ø160 - 250	33070023	2	A-4	55,72
Ø160 - 315	33070024	1	A-8	90,67
Ø200 - 250	33070025	2	A-4	66,06
Ø200 - 315	33070026	1	A-4	97,42
Ø250 - 315	33070027	1	A-4	111,91
Ø315 - 400	33070028	1	A-12	233,52

Ampliación excéntrica.
 Ampliação excêntrica.



EC-20C

Medida	Ref.	U	n°	€
Ø110-90	33040215	25	A-9	3,44
Ø125-110	33040216	25	A-4	3,67

Reducción concéntrica.
 Redução concêntrica.



EC-20E

Medida	Ref.	U	n°	€
Ø110-90	33040217	25	A-4	3,89
Ø125-110	33040218	25	A-4	3,70

Reducción excéntrica.
 Redução excêntrica.

ABRAZADERAS / ABRAÇADEIRAS



E-13 PP

Medida	Ref.	U	n°	€
Ø12	33041131	500	A-1	0,28
Ø15	33041132	400	A-1	0,38
Ø18	33041133	400	A-1	0,38
Ø22	33041134	300	A-1	0,45
Ø28	33041135	200	A-1	0,54

Abrazadera para tubo de cobre PP.
 Abraçadeira para tubagem de cobre (PP).



E-13 PVC

Medida	Ref.	U	n°	€
Ø32	33040131	200	A-1	0,57
Ø40	33040132	150	A-1	0,78
Ø50	33040133	100	A-1	1,18

Abrazadera evacuación PVC.
 Abraçadeira evacuação PVC.



E-13

Medida	Ref.	U	n°	€
Ø63	33040138	50	A-1	1,14
Ø75	33040134	30	A-1	1,23
Ø90	33040135	25	A-1	1,83
Ø110	33040136	30	A-11	1,74
Ø125	33040137	25	A-11	1,98

Abrazadera evacuación.
 Abraçadeira evacuação.

INJERTO DE SEGURIDAD "EASY BOSS" / ENXERTO DE SEGURANÇA "EASY BOSS"



1. Perforar el tubo perpendicularmente a su eje Ø57 mm

1. Perfurar o tubo perpendicularmente o seu eixo Ø57 mm.

2. Colocar el EASY BOSS

2. Colocar o EASY BOSS

3. Apretar con la tuerca

3. Apertar com a porca

4. Embocar el tubo

4. Embocar o tubo



Disponible en versiones
 Disponível em versões
 (Ø)

- 40/90 mm
- 40/110 mm
- 40/125 mm
- 50/90 mm
- 50/110 mm
- 50/125 mm

Puntos fuertes:

- Sin abrazaderas.
- Sin encolar - sistema con junta Push Fit
- Instalación por el exterior del tubo
- Instalación rápida y sencilla

Pontos fortes:

- Sem abraçadeiras.
- Sem colar - sistema com o-ring push fit
- Instalação pelo diâmetro externo do tubo
- Instalação rápida e simple

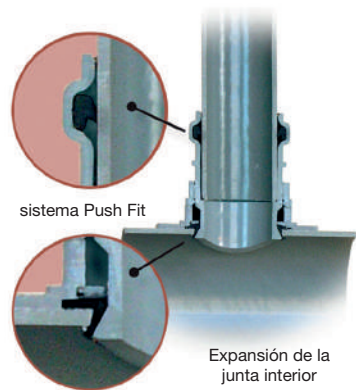

sistema Push Fit

Expansión de la junta interior

Expansão do vedação interna



E-152

Medida	Ref.	U/📦	📦 n°	€
Ø40 - 90	33071522	●	25 A-8	8,12
Ø50 - 90	33071523	●	25 A-8	8,12
Ø40 - 110	33071524	●	25 A-8	8,12
Ø50 - 110	33071525	●	25 A-8	8,12
Ø40 - 125	33071526	●	25 A-8	8,12
Ø50 - 125	33071527	●	25 A-8	8,12

Injerto de seguridad (imprescindible usar corona Ø57mm)
 Enxerto de segurança (imprescindível usar uma coroa Ø57mm)



TI-1

Medida	Ref.	U/📦	€
Ø57	33071530	1/Caja A-1	66,52

Corona perforadora Ø57 mm. para injerto de seguridad A-152.
 Coroa perfuradora Ø57 mm para enxerto de segurança A-152.



TI-2

Medida	Ref.	U/📦	€
Ø57	33071531	A-1	79,81

Eje para corona perforadora Ø57 mm. para injerto de seguridad A-152.
 Eixo para coroa perfuradora Ø57 mm para enxerto de segurança A-152.



E-150

Medida	Ref.	U/	n°	€
40-110-125	33040037	50	A-8	2,58
50-110-125	33040038	50	A-8	2,58

Injerto de Pinza.
 Enxerto clip.



E-151

Medida	Ref.	U/	n°	€
Ø32 - 110	33041511	40	A-9	3,44
Ø40 - 110	33041512	40	A-9	3,44
Ø50 - 110	33041513	40	A-9	3,44
Ø32 - 125	33041514	80	3 N	3,78
Ø40 - 125	33041515	75	3 N	4,81
Ø50 - 125	33041516	70	A-4	4,81

Injerto clip.
 Enxerto clip.

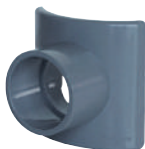

E-3

Medida	Ref.	U/	n°	€
Ø40 - 90	33040031	90	A-8	2,33
Ø50 - 90	33040032	90	A-8	2,33
Ø40 - 110	33040033	90	A-8	2,33
Ø50 - 110	33040034	90	A-8	2,33
Ø40 - 125	33040035	90	A-8	2,33
Ø50 - 125	33040036	90	A-8	2,33

Injerto.
 Enxerto.



E-110

Medida	Ref.	U/	n°	€
Ø160 - 125	33070050	2	A-11	34,59
Ø200 - 125	33070051	2	A-9	38,01
Ø200 - 160	33070052	2	A-4	49,15
Ø250 - 125	33070053	1	A-4	51,23
Ø250 - 160	33070054	1	A-4	64,15
Ø315 - 125	33070055	1	A-4	81,74
Ø315 - 160	33070056	1	A-12	98,89

Toma injerto con junta labiada | 45°.
 Forquilha com junta facetada | 45°.



E-91

Medida	Ref.	U/	n°	€
Ø32	33043913	150	2 N	2,41
Ø40	33043914	80	3 N	2,99

Codo macho-hembra gran radio | 87°30'.
 Curva macho/fêmea raio longo | 87°30'.



E-95

Medida	Ref.	U/	n°	€
Ø32	33043953	40	2 N	14,36
Ø40	33043954	20	3 N	16,48

Doble te macho-hembra gran radio | 87°30'.
 Forquilha dupla macho/fêmea raio longo | 87°30'.



E-92

Medida	Ref.	U/	n°	€
Ø32	33043923	70	2 N	3,64
Ø40	33043924	80	3 N	5,00

Te macho-hembra gran radio | 87°30'.
 Forquilha macho/fêmea raio longo | 87°30'.



E-96

Medida	Ref.	U/	n°	€
Ø110	33043960	40	2 N	5,41
Ø125	33043961	60	3 N	5,55
Ø160	33043962	35	3 N	9,04
Ø200	33043963	40	1 N	14,00
Ø250	33043964	28	1 N	33,02

Sector de codo macho-hembra | 15°.
 Sector de curva macho/fêmea | 15°.



E-93

Medida	Ref.	U/	n°	€
Ø32	33043933	80	2 N	11,06
Ø40	33043934	40	2 N	11,82
Ø50	33043935	30	2 N	17,72

Doble codo macho-hembra gran radio | 87°30'.
 Curva dupla macho/fêmea raio longo | 87°30'.

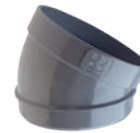

E-97

Medida	Ref.	U/	n°	€
Ø110	33043970	30	2 N	6,03
Ø125	33043971	45	3 N	6,57
Ø160	33043972	25	3 N	13,10
Ø200	33043973	30	1 N	18,96
Ø250	33043974	16	1 N	46,42

Sector de codo macho-hembra | 30°.
 Sector de curva macho/fêmea | 30°.



E-94

Medida	Ref.	U/	n°	€
Ø32	33043943	80	2 N	11,06
Ø40	33043944	40	2 N	11,82
Ø50	33043945	20	2 N	17,72

Doble codo hembra-hembra gran radio | 87°30'.
 Curva dupla fêmea/fêmea raio longo | 87°30'.



E-100

Medida	Ref.	U/📦	📦 n°	€
Ø32	33041001	120	2 N	7,20
Ø40	33041002	80	2 N	8,62

Codo macho con junta para salida de aparatos sanitarios | 87°30'.
 Curva macho com junta para saída de equipamentos sanitários | 87°30'.



E-101

Medida	Ref.	U/📦	📦 n°	€
Ø32	33041011 ●	120	2 N	5,68
Ø40	33041012	80	2 N	6,76

Codo hembra con junta para salida de aparatos sanitarios | 87°30'.
 Curva fêmea com junta para saída de equipamentos sanitários | 87°30'.



E-102

Medida	Ref.	U/📦	📦 n°	€
Ø32	33041021	150	2 N	5,87
Ø40	33041022	100	2 N	6,44
Ø50	33041023	80	2 N	12,00

Manguito macho con junta para salida de aparatos sanitarios.
 União macho com junta para saída de equipamentos sanitários.



E-103

Medida	Ref.	U/📦	📦 n°	€
Ø32	33041031	150	2 N	5,87
Ø40	33041032	100	2 N	6,44
Ø50	33041033	80	2 N	15,29

Manguito hembra con junta para salida de aparatos sanitarios.
 União fêmea com junta para saída de equipamentos sanitários.



E-106

Medida	Ref.	U/📦	📦 n°	€
Ø75	33041061 ●	20	A-4	18,46
Ø90	33041062 ●	20	A-12	21,62
Ø110	33041063 ●	10	A-4	27,00
Ø125	33041064 ●	10	A-12	29,49
Ø160	33041065 ●	10	A-62	44,89
Ø200	33041066	8	1 N	57,95

Sombbrero de ventilación.
 Chapéu de ventilação fêmea.



E-109

Medida	Ref.	U/📦	📦 n°	€
110 Ø 136	33070046 ●	2	A-11	25,49
125 Ø 160	33070047 ●	2	A-11	38,45
160 Ø 190	33070048 ●	2	A-8	60,70

Enlace mixto gres - PVC con junta labiada.
 União mista granito-PVC, com o-ring labial.



E-99

Medida	Ref.	U/📦	📦 n°	€
Ø32	33004037	10	A-1	38,40
Ø40	33004038 ●	10	A-1	38,40
Ø50	33004039	10	A-11	49,02

Válvula antirretorno.
 Válvula antirretorno.

HTA-E Evacuación altas prestaciones - CPVC

HTA-E Evacuação de altas prestações - CPVC



SISTEMA HTA®-E

Evacuación y Saneamiento

EDIFICACIÓN





HTA[®]-E Evacuación hasta 100 °C / EVACUAÇÃO ATÉ 100 °C

HTA-E es un sistema integral para la conducción de aguas hasta 100 °C.
Es un sistema seguro, fiable y duradero.



HTA-E es especialmente adecuado para cocinas industriales (geriátricos, hospitales, centros deportivos, restaurantes, escuelas, ...), evacuación de aguas condensadas, industria alimentaria, ...

El sistema HTA-E está certificado por el CSTB para aplicaciones de evacuación en cocinas centralizadas (ATEC N° 14/13-1885)

PRINCIPALES APLICACIONES

Cocinas centralizadas, Geriátricos, hospitales, hoteles, escuelas, restaurantes, evacuación condensada (salas de calderas), Astilleros (evacuación de las aguas negras y grises)



HTA-E é um sistema integral para a condução de águas até 100°C. É um sistema seguro, fiável e durável.
HTA-E é especialmente adequado para cozinhas industriais (geriátricos, hospitais, centros desportivos, restaurantes, escolas, ...), evacuação de águas condensadas, indústria alimentar, ...

O sistema HTA-E está certificado pelo CSTB para aplicações de evacuação em cozinhas centralizadas (ATEC N° 14/13-1885)

PRINCIPAIS APLICAÇÕES

Cozinhas centralizadas, geriátricos, hospitais, hotéis, escolas, restaurantes, evacuação condensada (quartos de caldeiras), Estaleiros (evacuação das águas sujas e residuais)

Principales ventajas / Principais benefícios



BS1d0



- SISTEMA INTEGRAL.:** Tubos y accesorios Ø40 a 200 mm para cubrir la evacuación de aguas calientes hasta 100 °C.
- NO CORROSIVO.**
- CLASIFICACIÓN AL FUEGO:** Euroclase BS1d0, la mejor clasificación que un material sintético puede obtener.
- TEMPERATURA SUPERFICIAL EN EL TUBO BAJA:**
Bajo riesgo de quemaduras.
- CONDENSACIÓN LIMITADA - BAJA PÉRDIDA DE CALOR.**
- TIEMPO DE INSTALACIÓN BAJO CONTROL.**
Una solución profesional para facilitar la instalación:
 - Bajo peso de los tubos.
 - Herramientas simples.
 - La llama no es requerida para la instalación.
- Amplia gama.**
- Abrazaderas específicas.**
Abrazaderas Monoklip para tubos HTA-E.
- Durabilidad.** Mínimo 50 años.
- Reciclable:** HTA-E está fabricado con C-PVC, totalmente reciclable.

- SISTEMA INTEGRAL:** Tubos e acessórios Ø40 até 200 mm para satisfazer as necessidades de evacuação de águas quentes até 100 °C.
- NÃO CORROSIVO.**
- REAÇÃO AO FOGO:** Euroclasse BS1d0, a melhor classificação que um material sintético pode obter.
- BAIXA TEMPERATURA SUPERFICIAL NO TUBO:**
Risco baixo de queimaduras.
- CONDENSÇÃO LIMITADA - BAJA PERDA DE CALOR.**
- TEMPO DE INSTALAÇÃO SOB CONTROLO.**
Uma solução profissional para facilitar a instalação:
 - Reduzido peso dos tubos.
 - Ferramentas simples.
 - A chama não é necessária para a instalação.
- Vasta gama.**
- Abraçadeiras específicas.**
Abraçadeiras Monoklip para tubos HTA-E
- Durabilidade.** Mínimo 50 anos.
- Reciclável:** HTA-E está fabricado com C-PVC, totalmente reciclável.



Tubo Rígido

Ø Exterior	Ø Interior	Espesor	Ref.	m/fardo	Tubos/fardo	m/tubo	€/m.	€/tubo.
40	34,0	3	080016 *	30	10	3	29,33	88,00
50	42,6	3,7	080017 *	15	5	3	45,12	135,37
63	53,6	4,7	080007 *	20	5	4	58,69	234,76
75	64,0	5,5	080013 *	4	1	4	101,01	404,05
90	76,8	6,6	080008 *	4	1	4	135,57	542,27
110	98,0	5,3	080026 HTA-E	4	1	4	163,44	653,76
125	111,0	6,0	080027 HTA-E	4	1	4	217,04	868,17
160	142,0	7,7	080028 HTA-E	4	1	4	354,16	1.416,62
200	184,0	7,7	080029 HTA-E	4	1	4	398,18	1.592,71



Medida	Ref.	U/	Ø n°	€
110	081341 HTA-E	1	-	71,95
125	081342 HTA-E	1	-	94,70
160	081343 HTA-E	1	-	115,31

Codo M-H de 45°. / Cotovelo M-F de 45°.

Medida	Ref.	U/	Ø n°	€
40	081008 *	40	A-2	9,84
50	081009 *	25	A-2	15,88
63	081010 *	15	A-2	22,31
75	081166 *	4	A-2	35,48
90	081011 *	4	A-8	84,00
110	081337 HTA-E	1	-	75,89
125	081338 HTA-E	1	-	99,97
160	081339 HTA-E	1	-	121,48
200	081340 HTA-E	1	-	154,25

Codo H-H de 45°. / Cotovelo F-F de 45°.

Ø 40 a 90 - 90°



Ø 110 a 160 - 87°30'



Medida	Ref.	U/	Ø n°	€
40	081002 *	40	A-2	9,82
50	081003 *	20	A-2	17,67
63	081004 *	10	A-2	29,67
75	081165 *	8	A-11	38,83
90	081005 *	8	A-8	90,03
110	081350 HTA-E	1	-	94,22
125	081351 HTA-E	1	-	136,72
160	081352 HTA-E	1	-	155,13

Codo H-H. / Cotovelo F-F.



Ø 40 a 63



Ø 75 a 200

Medida	Ref.	U/	Ø n°	€
40	081280 HTA-E	50	A-8	23,15
50	081281 HTA-E	15	A-2	26,96
63	081282 HTA-E	10	A-11	43,25
75	081344 HTA-E	1	-	48,18
90	081314 HTA-E	1	-	82,24
110	081346 HTA-E	1	-	106,80
125	081347 HTA-E	1	-	169,23
160	081348 HTA-E	1	-	262,31
200	081349 HTA-E	1	-	297,57

Derivación te 45° H-H-H. / Forquilla 45° F-F-F.



Medida	Ref.	U/	Ø n°	€
110	081353 HTA-E	1	-	85,71

Codo H-H de 67°30'. / Cotovelo F-F de 67°30'.

* Piezas de la gama HTA-presión. Todos los accesorios de HTA-presión son compatibles con la gama HTA-E.

Los tubos y accesorios HTA-E no están diseñados ni garantizados para su utilización con presión.

* Peças da gama HTA-pressão. Todos os acessórios HTA-pressão são compatíveis com gama HTA-E.0

Tubos e acessórios HT-E não são concebidos nem garantidos para o uso com pressão.



Medida	Ref.		U/📦	📦 n°	€
50/40	081030	*	30	A-11	22,71
63/25	081032	*	10	A-2	41,64
63/32	081033	*	10	A-2	41,64
63/40	081234	*	10	A-2	41,64
63/50	081235	*	10	A-2	41,64
75/25	081236	*	6	A-2	61,58
75/32	081237	*	6	A-2	61,58
75/40	081238	*	6	A-2	61,58
75/50	081168	*	6	A-2	61,58
75/63	081169	*	6	A-2	61,58
90/32	081239	*	4	A-11	129,17
90/40	081240	*	4	A-11	129,17
90/50	081241	*	4	A-11	129,17
90/63	081034	*	3	A-2	129,17
90/75	081242	*	4	A-11	129,17
110/40	081243	*	4	A-8	165,84
110/50	081244	*	4	A-8	165,84
110/63	081035	*	4	A-8	165,84
110/75	081245	*	4	A-8	165,84
110/90	081246	*	4	A-8	165,84

Te boca reducida al centro. / T boca reduzida ao centro



Medida	Ref.		U/📦	📦 n°	€
75	081312	HTA-E	1	-	95,60
90	081313	HTA-E	1	-	102,98
110	081330	HTA-E	1	-	108,27
125	081362	HTA-E	1	-	115,63
160	081331	HTA-E	1	-	124,98

Tapón de registro. / Tampão de registro.



Medida	Ref.		U/📦	📦 n°	€
110	081357	HTA-E	1	-	135,85

Manguito para conexión inox. / Casquilho conexão para inox.



Medida	Ref.		U/📦	📦 n°	€
40	081020	●*	50	A-8	13,39
50	081021	●*	15	A-2	21,62
63	081022	●*	10	A-11	41,06
75	081167	●*	6	A-2	47,40
90	081023	*	3	A-2	100,70
110	081024	*	4	A-8	134,75
125	081294	*	2	A-8	260,52
160	081181	*	1	A-11	500,13

Te bocas iguales. / T bocas iguais



Medida	Ref.		U/📦	📦 n°	€
40	081068	*	50	A-1	8,61
50	081069	*	30	A-1	11,12
63	081070	*	15	A-1	21,19
75	081172	*	10	A-1	37,46
90	081071	*	5	A-1	60,32
110	081072	*	2	A-1	92,71
125	081293	*	2	A-2	109,76
160	081188	*	1	A-1	185,93

Tapón hembra. / Tampa fêmea.



Medida	Ref.		U/📦	📦 n°	€
110	081354	HTA-E	1	-	193,69
125	081355	HTA-E	1	-	197,78
160	081356	HTA-E	1	-	257,16

Manguito dilatación. / Casquilho dilatação.

* Piezas de la gama HTA-presión. Todos los accesorios de HTA-presión son compatibles con la gama HTA-E.

Los tubos y accesorios HTA-E no están diseñados ni garantizados para su utilización con presión.

* Peças da gama HTA-pressão. Todos os acessórios HTA-pressão são compatíveis com gama HTA-E.

Tubos e acessórios HT-E não são concebidos nem garantidos para o uso com pressão.



Medida	Ref.	U/	n°	€
40	081363	HTA-E	1 -	36,78
50	081364	HTA-E	1 -	46,38
63	081365	HTA-E	1 -	59,96
75	081366	HTA-E	1 -	113,16
90/80	081367	HTA-E	1 -	190,85
110/100	081368	HTA-E	1 -	234,46
110	081369	HTA-E	1 -	234,46
125	081370	HTA-E	1 -	235,43

Manguito mixto H-H con junta EPDM
Casquilho mixto F-F com junção EPDM.



Medida	Ref.	U/	n°	€
40	081040 ● *	50	A-2	8,22
50	081041 ● *	40	A-2	10,61
63	081042 ● *	20	A-2	20,18
75	081164 ● *	8	A-1	35,68
90	081043 ● *	4	A-2	57,43
110	081358 ● HTA-E	1	-	44,63
125	081359 HTA-E	1	-	78,60
160	081360 HTA-E	1	-	135,70
200	081361 HTA-E	1	-	174,66

Manguito.
Casquilho.



Medida	Ref.	U/	n°	€
50/40	081050 ● *	50	A-1	5,64
63/50	081051 ● *	50	A-2	8,51
75/63	081170 ● *	20	A-1	11,15
90/75	081174 ● *	5	A-10	19,16
110/90	081052 *	5	A-1	34,19
125/110	081297 *	2	A-1	51,22
200/160	081440	1	-	189,87

Reducción simple macho/hembra.
Redução simples macho/fêmea



Medida	Ref.	U/	n°	€
110	081371	HTA-E	1 -	199,40
125	081372	HTA-E	1 -	289,20
160	081373	HTA-E	1 -	378,35

Derivación te con registro 45° H-H-H.
Forquilha 45° com o registro F-F-F.



Medida	Ref.	U/	n°	€
63/40	081060 *	18	A-1	18,08
75/40	081215 *	10	A-1	19,60
75/50	081171 *	10	A-2	20,96
90/40	081218 *	5	A-1	34,89
90/50	081219 *	5	A-1	34,89
90/63	081061 *	5	A-1	34,89
110/50	081220 ● *	8	A-2	54,02
110/63	081062 *	8	A-2	54,02
110/75	081221 ● *	8	A-11	54,02
125/90	081296 *	2	-	66,72
160/75	081384 *	1	-	169,37
160/90	081184 *	1	A-1	157,17
160/110	081185 *	1	A-1	157,17
160/125	081295 *	2	A-2	157,17

Reducción doble macho/hembra.
Redução dobro macho/fêmea.



Medida	Ref.	U/	n°	€
90 x 25	081385 *	5	-	25,76
90 x 32	081386 *	5	-	25,38
125 / 63	081387 *	2	-	72,44
125 / 75	081388 *	2	-	72,44
160 / 110	081389 *	1	-	88,27
160 / 125	081390 *	1	-	97,90

Reducción concéntrica.
Redução concêntrica.

* Piezas de la gama HTA-presión. Todos los accesorios de HTA-presión son compatibles con la gama HTA-E.

Los tubos y accesorios HTA-E no están diseñados ni garantizados para su utilización con presión.

* Peças da gama HTA-pressão. Todos os acessórios HTA-pressão são compatíveis com gama HTA-E.

Tubos e acessórios HT-E não são concebidos nem garantidos para o uso com pressão.



Medida	Ref.	U/📦	📦 n°	€
75	022252	20	A-2	12,83
90	022253	15	A-2	15,60
110	022254	10	A-2	20,67
125	022356	10	A-2	23,77
160	022357	6	A-11	37,77

Abrazaderas Monoklip. / Abraçadeiras Monoklip. M8



o	Ref.	U/📦	📦 n°	€
40	022207	125	A-2	7,52
50	022208	75	A-2	8,46
63	022209	50	A-2	10,14

Abrazaderas Monoklip. / Abraçadeiras Monoklip. M6



Medida	Ref.	U/📦	📦 n°	€
40	081081 ● *	14	A-1	25,57
50	081082 ● *	10	A-1	30,96
63	081083 ● *	6	A-1	43,84

Enlace tres piezas hembra-hembra encolar.
Enlace três peças fêmea-fêmea colar.

Medida	Ref.	U/📦	📦 n°	€
110	081374	HTA-E	1	604,92

Sifón en línea. / Sifão em linha.



Medida	Ref.	U/📦	📦 n°	€
110	081375	HTA-E	1	591,95

Sifón en línea con registro. / Sifão em linha com registro.



Medida	Ref.	U/📦	📦 n°	€
40	081433	15	-	19,60
50	081434	10	A-2	31,50
63	081435	5	-	42,76

Curva de 90° hembra - hembra. / Curva de 90° fêmea - fêmea.

ADHESIVOS PARA CPVC / ADESIVOS PARA CPVC



Capacidad en ml. Capacidade em ml.	Ref.	U/📦	📦 n°	€
250	083004 ●	15	A-2	46,79
1000	083005 ●	5	A-2	99,01

Adhesivo JIMTEN HTA-CPVC.

Adesivo JIMTEN HTA - CPVC.



Capacidad en ml. Capacidade em ml.	Ref.	U/📦	📦 n°	€
110	083007 ●	5	-	27,22

impiador desengrasante.

Limpador desengordurante.

Familia 11, Varios. / Família 11, Vários

* Piezas de la gama HTA-presión. Todos los accesorios de HTA-presión son compatibles con la gama HTA-E.

Los tubos y accesorios HTA-E no están diseñados ni garantizados para su utilización con presión.

* Peças da gama HTA-pressão. Todos os acessórios HTA-pressão são compatíveis com gama HTA-E.

Tubos e acessórios HT-E não são concebidos nem garantidos para o uso com pressão.

Bajante insonorizada
phonoblack

Conduta insonorizada
phonoblack

Abrazadera
Abraçadeira

phono)))black

Evacuación y Saneamiento

EDIFICACIÓN



Más información

aliaxis



EVACUACIÓN Y SANEAMIENTO

Bajante insonorizada phonoblack

Conduta insonorizada phonoblack

phono)))black

Sistema de evacuación insonorizado

Sistema de evacuação insonorizado

phono)))black

Gama completa de altas prestaciones

Gama completa de altas prestações



El sistema

Mezcla innovadora hecha de PVC-U enriquecida con aditivos minerales seleccionados para un excelente rendimiento de insonorización.

O sistema: Mistura inovadora feita de PVC-U enriquecida com aditivos minerais selecionados para um excelente rendimento de insonorização.



Certificación acústica

Rendimiento acústico certificado: 13 dB - 2 l/s obtenido en el instituto Fraunhofer de Stuttgart (P-BA 77 / 2017e).

Certificação acústica: Rendimento acústico certificado, 13 dB - 2 l/s obtido no instituto Fraunhofer de Stuttgart (P-BA 77 / 2017e).



Resistencia al fuego

Phonoblack está certificado según UNI EN13501 en Euroclass **B-s1-d0**.

*Resistência ao fogo: Phonoblack está certificado segundo UNI EN 13501 em Euroclases **B-s1-d0**.*



La gama

Gama completa de tuberías y accesorios en diámetros:

Ø 40-50-75-90-110-125-160-200mm.

Tubos de embocadura simple (MH) disponibles en longitudes: 0.50-1-2-3 m.

A gama: Variedade completa de tubagem e acessórios em diâmetros; 40-50-75-90-110-125-160-200mm.

Tubagem de embocadura simples (MH) disponíveis em longitudes; 0,50-1-2-3 m.

Con las abrazaderas fonoabsorbentes, el sistema está en cabeza.

Com as abraçadeiras fonoabsorbentes, o sistema está em cabeça.



13 dB)))

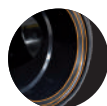

ESTANQUEIDAD GARANTIZADA

Juntas en EPDM alta calidad.

Estanqueidad garantida: Junta em EPDM alta qualidade.

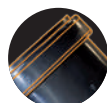

SEGURIDAD DE INSTALACION

Alojamiento para juntas

Segurança de instalação: Alojamento para juntas.



EL MÁS SILENCIOSO

Alta capacidad de flujo

O mais silencioso: Alta capacidade de fluxo.

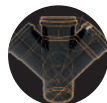

EL MÁS SILENCIOSO Geometría fonoabsorbente.

O mais silencioso: Geometria de fonoabsorbente.



ADAPTABILIDAD, VERSATILIDAD

Instalación mejorada.

Adaptabilidade, versatilidade: Instalação melhorada.



INSTALACIÓN COMPACTA, SEGURA

Accesorios compactos.

Instalação compacta, segura: Acessórios compactos.





Longitud	Medida ø	Ref.	m/Fardo	Tubos/Fardo	€/m.	€/Tubo.
1,00 m	110	V0111P8	10	10	-	17,39
1,00 m	*75	V0175P8	10	10	-	9,56
1,00 m	*90	V0109P8	10	10	-	13,25
3,00 m	40	V0304P8	60	20	5,15	15,45
3,00 m	50	V0305P8	60	20	5,90	17,69
3,00 m	110	V0311P8	30	10	14,41	43,24
3,00 m	125	V0312P8	24	8	22,58	67,75
3,00 m	160	V0316P8	18	6	35,39	106,18
3,00 m	200	V0320P8	15	5	41,95	125,86
3,00 m	*75	V0375P8	15	10	8,83	26,50
3,00 m	*90	V0309P8	30	10	11,42	34,27

Tubo insonorizado una boca H.

Tubo fonoassorbente una boca F.

*Alto espesor. / Alta spessore.



Bajante insonorizada phonoblack

Conduta insonorizada phonoblack



Medida	Ángulo Angulo	Ref.	U/	n°	€
40	15°	01004P8	25	-	2,20
40	30°	01104P8	25	-	2,20
40	45°	07004P8	30	-	2,04
40	87°	07104P8	30	-	2,23
50	15°	01005P8	15	-	2,65
50	30°	01105P8	15	-	2,65
50	45°	07005P8	20	-	2,65
50	87°	07105P8	20	-	2,87
75	15°	01007P8	8	-	3,93
75	30°	01107P8	8	-	3,93
75	45°	07307P8	10	-	3,93
75	67°30'	01307P8	9	-	5,15
75	87°	07407P8	9	-	4,95
90	15°	01009P8	* 5	-	8,98
90	30°	01109P8	* 5	-	9,10
90	45°	01209P8	5	-	6,56
90	67°30'	01309P8	* 5	-	10,10
90	87°	07109P8	5	-	5,15
110	15°	01011P8	5	-	5,98
110	30°	01111P8	4	-	6,23
110	45°	01211P8	4	-	6,08
110	67°30'	01311P8	6	-	6,39
110	87°	07111P8	3	-	6,31
125	15°	01012P8	4	-	11,99
125	30°	01112P8	6	-	12,33
125	45°	07012P8	6	-	12,48
125	67°30'	01312P8	6	-	14,79
125	87°	07112P8	5	-	16,63
160	15°	01016P8	4	-	18,63
160	30°	01116P8	3	-	19,22
160	45°	07016P8	3	-	20,80
160	67°30'	01316P8	2	-	22,83
160	87°	07116P8	2	-	27,24
200	15°	01020P8	8	-	21,32
200	45°	07020P8	1	-	22,09
200	87°30'	07120P8	1	-	29,65

Codo M/H. / Curva M/F.

*Alto espesor. / Alta espessura.



Ángulo Angulo	Medida	Ref.	U/	n°	€
45°	110	03611P8	2	-	26,94

Derivación doble 45° M/H. / Derivação dupla 45° M/F.



Medida	Ref.	U/	n°	€
40/40	08004P8	20	-	4,20
50/50	08005P8	10	-	5,97
75/50	03127P8	6	-	7,62
75/75	08807P8	4	-	8,87
90/50	03128P8	* 5	-	17,62
90/90	08809P8	6	-	12,88
110/50	03131P8	6	-	12,17
110/75	03151P8	6	-	13,42
110/110	03011P8	4	-	13,38
125/110	03192P8	2	-	34,43
125/125	08012P8	2	-	31,54
160/110	03116P8	2	-	48,91
160/160	03016P8	4	-	50,61
200/110	03135P8	3	-	51,01
200/125	03137P8	4	-	53,95
200/160	03120P8	4	-	57,00
200/200	03020P8	1	-	54,49

Te 45° M/H. / Forquilha 45° M/F.

*Alto espesor. / Alta espessura.



Medida	Ref.	U/	n°	€
40/40	08104P8	15	-	4,95
50/50	08105P8	14	-	5,97
75/40	03507P8	4	-	9,30
75/50	03527P8	6	-	8,81
75/75	08907P8	5	-	8,87
90/50	03528P8	* 5	-	14,79
90/90	03409P8	5	-	15,97
110/50	03531P8	6	-	12,17
110/75	03571P8	6	-	13,42
110/110	08913P8	** 5	-	13,03
125/110	03572P8	4	-	35,69
125/125	08112P8	3	-	31,54
160/110	03516P8	10	-	49,89
160/160	08116P8	5	-	50,61

Te 87° M/H. / Forquilha 87° M/F.

*Alto espesor. / Alta espessura. **Radio largo. / Raio longo.



Ángulo Angulo	Medida	Ref.	U/	n°	€
87°30'	110	03811P8	2	-	26,94

Derivación doble 87° M/H. / Derivação dupla 87° M/F.



Medida	Ref.	U/	n°	€
75	18207P8	6	-	14,79
110	18211P8	6	-	18,57
125	18212P8	2	-	36,48
160	18216P8	2	-	42,67

Te M/H con boca de registro.
 Forquilha M/F com boca de registro.



Medida	Ref.	U/	n°	€
40/50	09005P8	25	-	2,93
50/75	05107P8	15	-	3,66
50/110	05111P8	6	-	5,48
75/110	05131P8	6	-	6,01
90/110	05311P8	5	-	6,01
110/125	05132P8	4	-	9,55
110/160	05116P8	6	-	13,05
125/160	05136P8	6	-	15,80
160/200	05140P8	15	-	19,17

Ampliación excentrica H/M.
 Extensão excêntrica F/M.



Medida	Ref.	U/	n°	€
40	09305P8	50	-	4,21

Manguito técnico M/H.
 União técnica M/F.



Medida	Ref.	U/	n°	€
40	06144P8	30	-	4,07
50	06145P8	20	-	4,35
75	06107P8	10	-	4,72
90	06109P8	6	-	6,65
110	06111P8	4	-	7,16
125	06112P8	4	-	14,56
160	06116P8	4	-	20,80
200	06120P8	8	-	25,13

Manguito sin tope H/H.
 União sem topo F/F.



Medida	Ref.	U/	n°	€
50	06345P8	20	-	2,98
75	06307P8	10	-	4,19
90	06309P8	6	-	6,65
110	06311P8	4	-	7,16
125	06312P8	4	-	14,95
160	06316P8	4	-	22,91



Manguito con tope H/H.
 União com topo F/F.



Medida	Ref.	U/	n°	€
40	06604P8	200	-	2,02
50	06605P8	150	-	2,73
75	06507P8	* 10	-	4,95
90	06509P8	8	-	6,00
110	06611P8	10	-	8,23
125	06612P8	8	-	18,29
160	06616P8	4	-	22,34



Tapón macho ciego. / Tampão macho cego.
 *Versión roscada. / Versão roscada.



Medida	Ref.	U/ 	 n°	€
90/40	071223	25	A-11	7,53
90/50	071224	25	A-11	7,53
110/40	071225	25	A-8	7,38
110/50	071226	25	A-8	7,38
125/40	071227	25	A-8	7,53
125/50	071228	25	A-8	7,53

Injerto de seguridad (imprescindible usar corona Ø57mm).
 Enxerto de segurança (imprescindível usar uma coroa Ø57mm).



Medida	Ref.	U/ 	 n°	€
110	071229	10	A-12	16,72
125	071230	5	A-4	19,29



Terminal bajante.
 Terminal conduta descida.



Medida	Ref.	U/ 	 n°	€
50/40	07424P8	20	-	2,67

Curva técnica M/H.
 Curva técnica M/F.



Medida	Ref.	U/ 	 n°	€
50/40	07454P8	20	-	3,94

Curva técnica larga M/H.
 Curva técnica longa M/F.



Medida	Ref.	U/ 	 n°	€
Ø125-Ø110xØ40	071231	10	A-4	27,61

Bote sifónico, salida Ø50.
 Sifão pavimento, saída Ø50.



Medida	Ref.	U/	n°	€
40	338871210	20	-	2,93
50	338871211	20	-	2,99
75	338871212	20	-	4,87
90	338871213	20	-	8,53
110	338871214	10	-	10,48
125	338871215	10	-	17,71
160	338871216	2	-	23,67
200	338871217	2	-	52,87

Medida	Ref.	U/	n°	€
40	071240	25	-	0,96
50	071241	25	-	1,03
75	071242	25	-	1,41
90	071243	25	-	1,44
110	071244	25	-	1,77
125	071245	25	-	2,05
160	071246	25	-	2,80
200	071247	25	-	3,59

Abrazadera acústica PHONOKLIP.
Abraçadeira acústica PHONOKLIP.
13 dB a 2 L/s, Ensayo Fraunhofer P-BA 82/2016e
*Producto sujeto a condiciones de la familia 0354 dBlue
*Produto sujeito a condições da família 0354 dBlue

Abrazadera isofónica reforzada con goma EPDM para aislamiento, reducción de ruido y vibraciones. Tuerca M8+M10. Conforme a DIN 4109: Aislamiento al ruido
Grampo isofónico reforçado com borracha EPDM para isolamento, redução de ruído e vibração. Em conformidade com a norma DIN 4109: Isolamento acústico.

Ver pág. 152 **dBlue**



Bajante insonorizada dBlue

Conduta insonorizada dBlue

dBlue

Evacuación y Saneamiento

EDIFICACIÓN

Ingresa a nuestra
biblioteca BIM





Sistema insonorizado integral de evacuación de aguas residuales, ventajas:

Sistema insonorizado integral de evacuação de águas residuais, vantagens:

- 

Alto grado de reducción de la sonoridad en el interior de la tubería.
Alto grau de redução da sonoridade no interior da tubagem.
- 

Componentes de bajo peso.
Componentes de baixo peso.
- 

Resistencia mecánica a las influencias externas.
Resistência mecânica as influências externas.
- 

Resistencia a los aditivos químicos contenidos en las aguas residuales.
Resistência aos aditivos químicos contidos nas águas residuais
- 

Resistencia a los cambios de temperatura.
Resistência as mudanças de temperatura
- 

100% reciclable.
100% reciclável.
- 

Bajo coeficiente de rugosidad de las paredes.
Baixo coeficiente de rugosidade das paredes.
- 

Possibilidade de instalação a temperaturas inferiores a -10 °C.
Possibilidade de instalação a temperaturas inferiores a -10° C
- 

Ausencia de residuos o formación de incrustaciones calcáreas.
Ausência de resíduos ou formação de incrustações calcárias
- 

Bajo índice de transmisión de las vibraciones entre los componentes.
Baixo índice de transmissão das vibrações entre os componentes.
- 

Resistencia a las altas temperaturas de los caudales de aguas residuales.
Resistência as altas temperaturas dos caudais das águas residuais
- 

Plena conformidad dimensional con los sistemas existentes
Plena conformidade dimensional com os sistemas existentes

ESTRUCTURA DE LOS ACCESORIOS dBlue

La nueva generación de los accesorios insonorizados de dBlue combina un gran número de características técnicas y funcionales. Está fabricado en versión compacta y clasificado como un producto de alta resistencia mecánica.

ESTRUCTURA DOS ACESSÓRIOS dBlue

A nova geração dos acessórios insonorizados de dBlue combina um grande número de caraterísticas técnicas e funcionais. Está fabricado em versão compacta e classificado como um produto de alta resistência mecânica.

Fabricación compacta de la pared.
Fabricação compacta da parede.

La formulación del material garantiza la reducción del ruido.
A formulação do material garante a redução do barulho.

Nervaduras de agarre para facilitar la instalación.
Nervuras de agarre para facilitar a instalação.

División del eje de montaje cada 45°.
Divisão do eixo de montagem cada 45°

Clara identificación del producto.
Clara identificação do produto.

Alta resistencia mecánica.
Alta resistência mecânica.

Possibilidade de añadir una descripción adicional.
Possibilidade de acrescentar uma descrição adicional.

Superficie mate.
Superfície fosca.

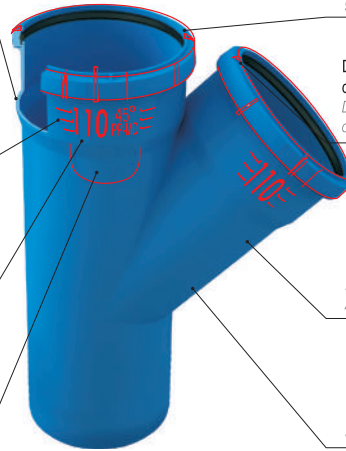

PHONOKLIP, ABRAZADERA DE ALTAS PRESTACIONES DE INSONORIZACIÓN

PHONOKLIP, ABRAÇADEIRA DE ALTAS PRESTAÇÕES DE INSONORIZAÇÃO

Cierre con bisagra.
Fecho com dobradiça.



100% reciclable.
100% reciclável.



Alto rendimiento acústico.
Alto rendimento acústico



Instalación simplificada.
Facilidade de instalação.

Fabricada con PVC.
Fabricada em PVC.

Disponibile de Ø40 a 200 mm.
Disponível de Ø40 até 200 mm.

Tope para punto guía o fijo.
Batente para ponto guia o fixo.

Zonas de amortiguación.
Zonas de amortecimento.





Longitud	Medida Ø	Modelo	m/Fardo	Tubos /Fardo	Ref.	€/m.	€/und
15 cm	40	PPA040018015	4,5	30	338871001		2,07
15 cm	50	PPA050018015	3	20	338871008		2,33
15 cm	75	PPA075023015	3	20	338871015		4,30
15 cm	90	PPA090028015	1,8	12	338871022		4,73
15 cm	110	PPA110034015	2,25	15	338871029		5,98
15 cm	125	PPA125039015	1,5	10	338871036		10,95
15 cm	160	PPA160049015	0,9	6	338871043		13,81
25 cm	40	PPA040018025	5	20	338871002		2,84
25 cm	50	PPA050018025	7,5	30	338871009		2,96
25 cm	75	PPA075023025	6,25	25	338871016		4,92
25 cm	90	PPA090028025	4,5	18	338871023		5,38
25 cm	110	PPA110034025	2,5	10	338871030		7,54
25 cm	125	PPA125039025	2,5	10	338871037		12,57
25 cm	160	PPA160049025	1	4	338871044		16,75
50 cm	40	PPA040018050	25	50	338871003		3,80
50 cm	50	PPA050018050	17,5	35	338871010		4,00
50 cm	75	PPA075023050	7,5	15	338871017		7,06
50 cm	90	PPA090028050	6	12	338871024		7,84
50 cm	110	PPA110034050	3	6	338871031		11,14
50 cm	125	PPA125039050	3	6	338871038		18,77
50 cm	160	PPA160049050	14	28	338871045		26,02
100 cm	40	PPA040018100	10	10	338871004		5,88
100 cm	50	PPA050018100	10	10	338871011		5,72
100 cm	75	PPA075023100	10	10	338871018		9,63
100 cm	90	PPA090028100	10	10	338871025		12,96
100 cm	110	PPA110034100	10	10	338871032		17,52
100 cm	125	PPA125039100	45	45	338871039		27,23
100 cm	160	PPA160049100	28	28	338871046		40,55
200 cm	40	PPA040018200	40	20	338871006	5,31	10,63
200 cm	50	PPA050018200	40	20	338871013	5,89	11,77
200 cm	75	PPA075023200	40	20	338871020	9,11	18,22
200 cm	90	PPA090028200	40	20	338871027	13,12	26,23
200 cm	110	PPA110034200	40	20	338871034	15,87	31,74
200 cm	125	PPA125039200	180	90	338871041	23,84	47,67
200 cm	160	PPA160049200	112	56	338871048	37,65	75,30
300 cm	40	PPA040018300	90	30	338871007	5,17	15,51
300 cm	50	PPA050018300	90	30	338871014	5,93	17,78
300 cm	75	PPA075023300	90	30	338871021	8,90	26,71
300 cm	90	PPA090028300	90	30	338871028	11,11	33,32
300 cm	110	PPA110034300	90	30	338871035	14,52	43,57
300 cm	125	PPA125039300	405	135	338871042	22,78	68,33
300 cm	160	PPA160049300	252	84	338871049	35,67	107,01
300 cm	200*	PPA200062300	90	30	338871196*	80,38	241,13

Tubo fonoabsorbente una boca. / Tubo fonoabsorbente uma boca.

* Tubo M-M, sin embocadura hembra.

Tubo M-M, sem boca fêmea.

Codo M/H. / Curva M/F.

15°



Ángulo Angulo	Medida	Modelo	U/	n°	Ref.	€
15°	40/40	VKL04000015P	20	DB7	338871050	2,15
15°	50/50	VKL05000015P	20	DB5	338871055	2,61
15°	75/75	VKL07500015P	20	DB4	338871060	4,09
15°	90/90	VKL09000015P	15	DB4	338871065	5,81
15°	110/110	VKL11000015P	8	DB4	338871070	6,33

30°



Ángulo Angulo	Medida	Modelo	U/	n°	Ref.	€
30°	40/40	VKL04000030P	20	DB7	338871051	2,15
30°	50/50	VKL05000030P	20	DB5	338871056	2,61
30°	75/75	VKL07500030P	20	DB4	338871061	4,09
30°	90/90	VKL09000030P	15	DB4	338871066	6,02
30°	110/110	VKL11000030P	8	DB4	338871071	6,62

45°



Ángulo Angulo	Medida	Modelo	U/	n°	Ref.	€
45°	40/40	VKL04000045P	20	DB7	338871052	2,15
45°	50/50	VKL05000045P	20	DB5	338871057	2,61
45°	75/75	VKL07500045P	20	DB4	338871062	4,09
45°	90/90	VKL09000045P	10	DB4	338871067	5,36
45°	110/110	VKL11000045P	14	DB3	338871072	6,48
45°	125/125	VKL12500045P	14	DB3	338871075	13,03
45°	160/160	VKL16000045P	6	DB3	338871077	21,70
45°	200/200	VKL20000045D	2	-	338871197	86,81

67°



Ángulo Angulo	Medida	Modelo	U/	n°	Ref.	€
67°	40/40	VKL04000067P	20	DB7	338871053	2,33
67°	50/50	VKL05000067P	20	DB5	338871058	3,12
67°	75/75	VKL07500067P	20	DB4	338871063	5,36
67°	90/90	VKL09000067P	10	DB4	338871068	5,36
67°	110/110	VKL11000067P	14	DB3	338871073	6,78

90°



Ángulo Angulo	Medida	Modelo	U/	n°	Ref.	€
90°	40/40	VKL04000090P	20	DB7	338871054	2,33
90°	50/50	VKL05000090P	20	DB5	338871059	2,79
90°	75/75	VKL07500090P	20	DB4	338871064	5,15
90°	90/90	VKL09000090P	10	DB4	338871069	5,36
90°	110/110	VKL11000090P	14	DB3	338871074	6,71
90°	125/125	VKL12500090P	10	DB3	338871076	17,34
90°	160/160	VKL16000090P	4	DB3	338871078	28,44
90°	200/200	VKL20000090D	3	-	338871198	99,60

Te M/H. / Forquilha M/F.

45°



Ángulo Angulo	Medida	Modelo	U/	n°	Ref.	€
45°	40/40	VTR04004045P	20	DB5	338871079	4,39
45°	50/40	VTR05004045P	20	DB4	338871082	4,91
45°	50/50	VTR05005045P	20	DB4	338871085	5,27
45°	75/40	VTR07504045P	10	DB4	338871088	7,60
45°	75/50	VTR07505045P	10	DB4	338871091	7,53
45°	75/75	VTR07507545P	10	DB4	338871094	8,05
45°	90/40	VTR09004045P	15	DB3	338871097	8,91
45°	90/50	VTR09005045P	15	DB3	338871099	9,39
45°	90/75	VTR09007545P	15	DB3	338871102	10,27
45°	90/90	VTR09009045P	15	DB3	338871103	12,53
45°	110/40	VTR11004045P	6	DB4	338871106	12,92
45°	110/50	VTR11005045P	6	DB4	338871108	12,92
45°	110/75	VTR11007545P	8	DB3	338871111	14,27
45°	110/90	VTR11009045P	8	DB3	338871114	17,86
45°	110/110	VTR11011045P	7	DB3	338871116	14,23
45°	125/110	VTR12511045AD	6	DB3	338871124	36,62
45°	125/125	VTR12512545P	5	DB3	338871119	32,88
45°	160/110	VTR16011090AD	2	DB3	338871126	52,04
45°	160/160	VTR16016045P	2	DB3	338871121	52,79
45°	200/200	VTR20020045D	1	-	338871199	113,53

67°



Ángulo Angulo	Medida	Modelo	U/	n°	Ref.	€
67°	40/40	VTR04004067P	20	DB5	338871080	4,39
67°	50/40	VTR05004067P	20	DB4	338871083	4,91
67°	50/50	VTR05005067P	20	DB4	338871086	5,27
67°	75/40	VTR07504067P	10	DB4	338871089	7,60
67°	75/50	VTR07505067P	10	DB4	338871092	7,36
67°	75/75	VTR07507567P	10	DB4	338871095	8,05
67°	90/40	VTR09004067P	15	DB3	338871098	8,91
67°	90/50	VTR09005067P	15	DB3	338871100	8,94
67°	90/90	VTR09009067P	15	DB3	338871104	12,53
67°	110/50	VTR11005067P	8	DB4	338871109	12,92
67°	110/75	VTR11007567AD	8	DB3	338871112	22,35
67°	110/110	VTR11011067P	8	DB5	338871117	13,86

90°



Ángulo Angulo	Medida	Modelo	U/	n°	Ref.	€
90°	40/40	VTR04004090P	20	DB5	338871081	4,39
90°	50/40	VTR05004090P	20	DB4	338871084	4,91
90°	50/50	VTR05005090P	20	DB4	338871087	5,27
90°	75/40	VTR07504090P	10	DB4	338871090	8,05
90°	75/50	VTR07505090P	10	DB4	338871093	7,60
90°	75/75	VTR07507590P	10	DB4	338871096	8,05
90°	90/50	VTR09005090P	15	DB3	338871101	8,94
90°	90/75	VTR09007590AD	15	DB3	338871123	17,86
90°	90/90	VTR09009090P	15	DB3	338871105	12,53
90°	110/40	VTR11004090P	6	DB4	338871107	12,92
90°	110/50	VTR11005090P	6	DB4	338871110	12,92
90°	110/75	VTR11007590P	8	DB3	338871113	14,27
90°	110/90	VTR11009090P	8	DB3	338871115	17,86
90°	110/110	VTR11011090P	7	DB3	338871118	13,86
90°	125/110	VTR12511090AD	7	DB3	338871125	37,96
90°	125/125	VTR12512590P	6	DB3	338871120	32,88
90°	160/110	PTR160110090	6	DB3	338871127	52,04
90°	160/160	VTR16016090P	3	DB3	338871122	52,79
90°	200/200	VTR20020090D	2	-	338871200	132,40



Ángulo Ángulo	Medida	Modelo	U/	n°	Ref.	€
67°	110	VCNZ110110067	1	DB3	338871128	67,00

Derivación doble a escuadra M/H. / Derivação dupla de esquadria M/F.



Ángulo Ángulo	Medida	Modelo	U/	n°	Ref.	€
67°	90	VCRZ090090067	5	DB5	338871130	60,31
67°	110/50	VCRZ110050067	5	DB4	338871132	52,47
67°	110	VCRZ11011067	5	DB3	338871134	62,55
90°	110	VCRZ11011090	4	DB3	338871135	62,55

Te M/H. / Forquilha M/F.

Consultar disponibilidad. / Verificar disponibilidade.



Medida	Modelo	U/	n°	Ref.	€
40	VMD04000000P	20	DB7	338871136	4,91
50	VMD05000000P	20	DB5	338871137	3,12
75	VMD07500000P	20	DB5	338871138	4,24
90	VMD09000000P	15	DB4	338871139	6,71
110	VMD11000000P	6	DB5	338871140	7,15
125	VMD12500000P	8	DB4	338871141	15,16
160	VMD16000000P	6	DB3	338871142	21,70
200	VMD20000000D	4	-	338871202	53,61

Manguito con tope. / União com tope.



Medida	Modelo	U/	n°	Ref.	€
40	VMP04000000P	20	DB7	338871143	5,05
50	VMP05000000P	20	DB5	338871144	3,12
75	VMP07500000P	20	DB4	338871145	4,24
90	VMP09000000P	15	DB4	338871146	6,71
110	VMP11000000P	6	DB5	338871147	7,15
125	VMP12500000P	8	DB4	338871148	15,58
160	VMP16000000P	6	DB3	338871149	23,89
200	VMP20000000D	4	-	338871203	53,61

Manguito sin tope. / União sem tope.



Medida	Modelo	U/	n°	Ref.	€
50/40	VRD05004000P	15	DB7	338871150	3,04
75/40	VRD07504000P	20	DB5	338871151	3,58
75/50	VRD07505000P	20	DB5	338871152	3,80
90/40	VRD09004000P	30	DB4	338871153	4,91
90/50	VRD09005000P	30	DB4	338871154	5,36
90/75	VRD09007500P	15	DB4	338871155	5,81
110/50	VRD11005000P	17	DB4	338871156	5,81
110/75	VRD11007500P	15	DB4	338871157	5,92
110/90	VRD11009000P	6	DB5	338871158	6,25
125/110	VRD12511000P	10	DB4	338871159	10,13
160/110	VRD16011000P	15	DB3	338871160	13,89
160/125	VRD16012500P	10	DB3	338871161	16,48
200/160	VRD20016000D	8	-	338871201	55,64

Ampliación excéntrica H/M / Extensão excêntrica F/M



Medida	Modelo	U/	n°	Ref.	€
75	VDK07500000P	18	DB4	338871168	6,25
90	VDK09000000P	10	DB4	338871169	8,05
110	VDK11000000P	6	DB4	338871170	9,39

Tramo de adaptación M/H. / Lanço de adaptação M/F.



Medida	Modelo	U/	n°	Ref.	€
50	VCZ05000000P	10	DB5	338871162	10,23
75	VCZ07500000P	10	DB4	338871163	11,19
90	VCZ09000000P	6	DB4	338871164	18,18
110	VCZ11000000P	6	DB4	338871165	18,97
125	VCZ12500000P	8	DB3	338871166	41,43
160	VCZ16000000P	3	DB3	338871167	48,47
200	VCZ20000000AD	1	-	338871205	197,09

Te M/H con boca de registro. / Forquilha M/F com boca de registro



Medida	Modelo	U/	n°	Ref.	€
40	VKK04000000P	20	DB7	338871171	2,11
50	VKK05000000P	20	DB7	338871172	2,83
75	VKK07500000P	20	DB7	338871173	3,98
90	VKK09000000P	20	DB5	338871174	4,24
110	VKK11000000P	20	DB4	338871175	8,76
125	VKK12500000P	20	DB4	338871176	19,06
160	VKK16000000P	38	DB3	338871177	23,29
200	VKK20000000D	20	-	338871204	40,26

Tapón macho ciego. / Tampão macho cego.



Medida	Modelo	U/	n°	Ref.	€
40-90	-	25	A-11	338871188	6,93
50-90	-	25	A-11	338871189	6,93
40-110	-	25	A-11	338871190	6,93
50-110	-	25	A-11	338871191	6,93
40-125	-	25	A-11	338871192	6,93
50-125	-	25	A-11	338871193	6,93

Easy Boss, injerto seguridad. / Easy Boss, enxerto de segurança.
(imprescindible usar corona Ø57mm). / (imprescindível usar uma coroa Ø57mm).



Medida	Modelo	U/	n°	Ref.	€
110	E-209-D	10	A-12	338871194	15,70
125	E-209-D	5	A-4	338871195	19,39

Terminal bajante dBlue. / Terminal conduta descida dBlue.



Medida	Modelo	U/	n°	Ref.	€
Ø125-Ø110xØ40	FTRAP	10	A-4	33001792	25,42

Bote sifónico, salida Ø50. / Sifão pavimento, saída Ø50.



Medida	Modelo	U/	n°	Ref.	€
Ø110-75-50	VWP11005075D	8	-	338871207	33,42

Bote sifónico. / Sifão pavimento.

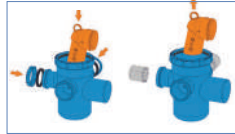

Medida	Modelo	U/	n°	Ref.	€
Ø110-50	VKO11005000D	6	-	338871208	28,18

Colector 4 entradas. / Colector 4 entradas



Medida	Modelo	U/	n°	Ref.	€
Ø110	VSF11000000D	7	-	338871209	42,42

Sifón colector. / Sifão colector.



Medida	Modelo	U/	n°	Ref.	€
110	AKAVENT	1	-	338871186	117,94
160	AKAVENT	1	-	338871187	Consultar

Aireador Akavent. / Aerador Akavent.

Medida	Modelo	U/	n°	Ref.	€
Ø75	VVENKIE07500D	1	-	338871218	6,05
Ø110	VVENKIE11000D	1	-	338871219	7,70

Accesorios para la configuración de Akavent entrada lateral.

Accessórios para configuração do Akavent entrada lateral.

Medida	Modelo	U/	n°	Ref.	€
110	VVENWLO11000D	1	-	338871220	14,93
160	VVENWLO16000D	1	-	338871221	Consultar

Accesorios para la configuración de Akavent entrada vertical expansión.

Accessórios para configuração do Akavent entrada vertical expansão.

CONFIGURACIÓN DEL AIREADOR AKAVENT / CONFIGURAÇÃO DO AERADOR AKAVENT

El aireador Akavent dispone de 6 posibles entradas laterales configurables.

La configuración del Akavent, se especificará en cada pedido y se suministrará con las conexiones necesarias soldadas en el aireador.

La configuración con entradas opuestas NO está permitida.

Consulte con nuestro Dpto. de Prescripción para más información o para diseño y cálculos detallados.

Aerador Akavent tem 6 possíveis entradas laterais configuráveis.

A configuração do Akavent, será especificada em cada ordem e será fornecido com as conexões necessárias soldadas no aerador.

A configuração com acessos opostos, não é permitido.

Consultar o nosso Dpto. de Prescrição para obter mais informações ou para projetar e cálculos detalhados.

10
dB

a 2 L/s.



La elección de las abrazaderas es primordial para la eficacia en la insonorización del sistema.

Las abrazaderas PHONOKLIP aíslan el tubo de la pared, absorbiendo el ruido estructural y las vibraciones.

Se puede usar tanto para hacer puntos fijos como móviles.

A escolha das abraçadeiras é essencial para a eficácia no isolamento acústico do sistema.

As abraçadeiras PHONOKLIP isolam o tubo da parede, absorvendo o ruído estrutural e vibrações. Podem ser usadas tanto para pontos fixos como móveis.



Abrazadera acústica PHONOKLIP® / Abraçadeira acústica PHONOKLIP®

Las abrazaderas acústicas PHONOKLIP responden a todas las exigencias de resistencia mecánica para el soporte de las instalaciones sumado a un gran rendimiento en la reducción del ruido estructural.

As abraçadeiras acústicas PHONOKLIP cumprem todos os requisitos de resistência mecânica para suportar instalações além de alto desempenho na redução ruído estrutural.

Medida	Modelo	U/	n°	Ref.	€
40	PHONOKLIP	20	-	338871210	2,93
50	PHONOKLIP	20	-	338871211	2,99
75	PHONOKLIP	20	-	338871212	4,87
90	PHONOKLIP	20	-	338871213	8,53
110	PHONOKLIP	10	-	338871214	10,48
125	PHONOKLIP	10	-	338871215	17,71
160	PHONOKLIP	2	-	338871216	23,67
200	PHONOKLIP	2	-	338871217	52,87

Abrazadera acústica PHONOKLIP.

Abraçadeira acústica PHONOKLIP.

10 dB a 2 L/s, Ensayo Fraunhofer P-BA 82/2016e

Medida	U/	n°	Ref.	€
40	20	-	338871178	5,51
50	20	-	338871179	6,68
75	20	-	338871180	8,95
90	20	-	338871181	10,18
110	10	-	338871182	12,55
125	10	-	338871183	15,01
160	10	-	338871184	19,23
200	10	-	338871206	34,20

Abrazadera STL dBlue / Abraçadeira STL dBlue.

16 dB a 2 L/s, Ensayo Fraunhofer P-BA 26/2016e.

Medida	Ref.	U/	n°	€
40	071240	25	-	0,96
50	071241	25	-	1,03
75	071242	25	-	1,41
90	071243	25	-	1,44
110	071244	25	-	1,77
125	071245	25	-	2,05
160	071246	25	-	2,80
200	071247	25	-	3,59

Abrazadera isofónica reforzada con goma EPDM para aislamiento, reducción de ruido y vibraciones. Tuerca M8+M10. Conforme a DIN 4109: Aislamiento al ruido

Grampo isofónico reforçado com borracha EPDM para isolamento, redução de ruído e vibração. Em conformidade com a norma DIN 4109: Isolamento acústico.



Más información



Medida	Modelo	U/☐	☐ n°	Ref.	€
2250x12x50 mm	9006442	1	-	33041079	450,17

Collar intumescente modular en banda continua para el sellado de paso de tuberías plásticas.
 Suministrado en caja tipo kit con 2,25 m. de tira, lista para su instalación, cortando a la medida necesaria.
 Incluye uñas para unión, fijación y elementos auxiliares.

Aporta resistencia al fuego hasta EI120 según Norma EN1366-3.

Colar intumescente modular em banda continua para selar a passagem de tubos de plástico.

Fornecido em caixa do tipo kit com 2,25 m. tira, pronta para instalação, cortando na medida necessária.

Inclui pregos para unir, fixar e elementos auxiliares.

Fornece resistência ao fogo até EI120, de acordo com a EN1366-3.



Medida	Modelo	Ref	U/☐	☐ n°	€
40	-	F189404	1	-	60,86
50	-	F189405	1	-	62,51
63	-	F189406	1	-	65,32
75	-	F189407	1	-	73,49
90	-	F189409	1	-	74,76
110	-	F189411	1	-	87,28
125	-	F189412	1	-	98,49
135	-	F189416	1	-	126,37
160	-	F189414	1	-	132,75
200	-	F189415	1	A-9	364,82

Manguito de protección contra incendios. / União de proteção contra incêndios.

Manguito de protección contra incendios tipo MP con insonorización integrada para instalación posterior vista al forjado o paredes, RF 90 / RF 120
 (homologación: P-BA 354/1998. Z-19.17-1271, según DIN 4102-2).

União de proteção contra incêndios classe MP com insonorização integrada para instalação posterior ao reboco ou muros (visível), RF 90 / RF 120

(homologação: P-BA 354/1998. Z-19.17-1271, conforme DIN 4102-2)



Medida	Modelo	U/☐	☐ n°	Ref.	€
Ø250ml	-	10	-	338871222	4,24

Lubricante. / Lubrificante.

Embalajes / Embalagens

	ANCHO	LARGO	ALTO
DB7	30	20	15
DB5	30	40	15
DB4	30	40	30
DB3	40	60	30
A-4	40	40	40
F		(FARDO)	
B		(BOLSA)	

Ventilación de bajantes

Ventilação do tubo de descida

Evacuación y Saneamiento

EDIFICACIÓN

Ingresa a nuestra
biblioteca BIM





TUBERÍA INNECESARIA

El concepto es simple: los productos de ventilación activa de evacuación Studor reemplazan los sistemas de ventilación tradicionales secundario y terciario y evitan la pérdida de sellos de agua en los sifones.

TUBAGEM DESNECESSÁRIA

O conceito é simples: os produtos de ventilação ativa de evacuação Studor substituem os sistemas de ventilação secundária tradicionais secundário e terciário e evitam a perda de vedações de água nos sifões.

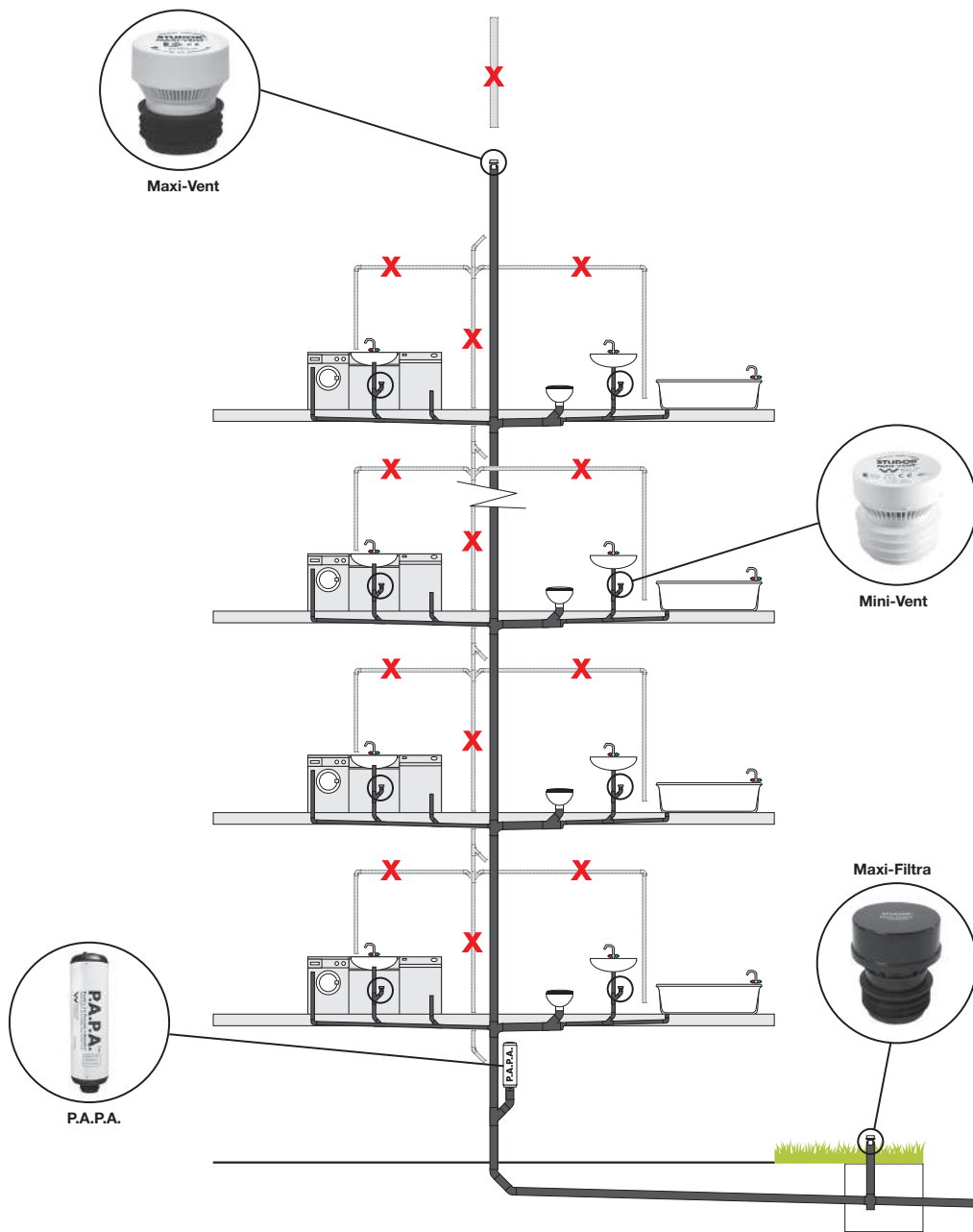



7,5 l/s

Medida	Caudal	Ref.	U/	n.º	€
32-50	7,5 l/s	149015	4	A-10	63,86

Studor Mini-Vent

Válvula de admisión de aire para ventilación de redes de evacuación.

Válvula de admissão de ar para ventilação de redes de evacuação.

Temperatura de trabajo / Temperatura de trabalho:

-20°C a +60°C

Presión de Trabajo / Pressão de Trabalho:

-70 Pa (-0,010 PSI)

Presión Máxima de Estanqueidad / Pressão Máxima de Estanqueidade:

10.000 Pa (1 m H₂O) a 0 Pa o mayor.

10.000 Pa (1 m H₂O) a 0 Pa ou maior.

Clasificación EN 12380 / Classificação EN 12380: A1

Fabricado con / Fabricado com:

Cuerpo / Corpo: ABS

Membrana / Membrana: Junta sintética / Vedação sintética

Conexión / Conexão: TPE



32 l/s

Medida	Caudal	Ref.	U/	n.º	€
75-110	32 l/s	149112	3	A-2	113,30

Studor Maxi-Vent

Válvula de admisión de aire para ventilación de redes de evacuación.

Válvula de admissão de ar para ventilação de redes de evacuação.

Temperatura de trabajo / Temperatura de trabalho:

-20°C a +60°C

Presión de Trabajo / Pressão de Trabalho:

-70 Pa (-0,010 PSI)

Presión Máxima de Estanqueidad / Pressão Máxima de Estanqueidade:

10.000 Pa (1 m H₂O) a 0 Pa o mayor.

10.000 Pa (1 m H₂O) a 0 Pa ou maior.

Clasificación EN 12380 / Classificação EN 12380: A1

Fabricado con / Fabricado com:

Cuerpo / Corpo: ABS

Membrana / Membrana: Junta sintética / Vedação sintética

Conexión / Conexão: TPE

Accesorios / Acessórios:

Tapa de aluminio para instalación exterior (199093).

Tampa de aluminio para instalação exterior (199093)



Medida	Caudal	Ref.	U/	n.º	€
-	-	199093	1	-	48,61

Studor Tapa de aluminio

Tapa de aluminio de refuerzo para instalación en

intemperie. Para instalación en **Maxi-Vent** y **Maxi-Filtra**.

Tampa de aluminio de reforço para instalação ao ar livre. Para instalação em **Maxi-Vent** y **Maxi-Filtra**



Medida	Caudal	Ref.	U/	n.º	€
75-110	2-8 l/s	8F-STU019-BLK	1	-	112,92

Studor Maxi-Filtra

Filtro de Carbón Activo diseñado para eliminar los malos olores producidos en sistemas de evacuación.

Filtro de Carbono Activo desenhado para eliminar os maus odores produzidos em sistemas de evacuação.

Temperatura de trabajo / Temperatura de trabalho:

-20°C a +60°C

Fabricado con / Fabricado com:

Cuerpo / Corpo: ABS

Membrana / Membrana: Junta / Vedação

Filtro / Filtro: Carbón ativo / Carvão ativo

Caudal según presión / Caudal segundo pressão:

100 Pa: 2 l/s 250 Pa: 5 l/s 500 Pa: 8 l/s

Accesorios / Acessórios:

Cartucho de carbón activo de repuesto (8F-STU022-YLW)

Tapa de aluminio para instalación exterior (99093)

Cartucho de carbono ativo de substituição (8F-STU022-YLW)

Tampa de aluminio para instalação exterior (99093)



Medida	Caudal	Ref.	U/	n.º	€
75-110	-	8F-STU022-YLW	1	-	24,43

Studor Cartucho Maxi-Filtra

Cartucho de repuesto de Filtro de Carbón Activo de Maxi-Filtra.

Cartucho de substituição de Filtro de Carbono Activo de Maxi-Filtra.



Medida	Caudal	Ref.	U/	n.º	€
75-110	-	8F-STU616-WHB	1	-	consultar

Studor P.A.P.A.

Atenuador de Aire de Presión Positiva

(Positive Air Pressure Attenuator)

Atenuador de Ar de Pressão Positiva (Positive Air Pressure Attenuator).

Temperatura de trabajo / Temperatura de trabalho:

-20°C a +60°C

Presión Máxima de Estanqueidad / Pressão Máxima de Estanqueidade:

10.000 Pa (1 m H₂O) a 0 Pa o mayor.

10.000 Pa (1 m H₂O) a 0 Pa ou maior.

Clasificación EN 12380: A1

Fabricado con:

Cuerpo / Corpo: PVC

Conexión / Conexão: Junta / Vedação

Contenedor interno / Recipiente interno: Isoprene

Capacidad (Litros) / Capacidade (Litros):

1 unidad: 3,785

2 unidades: 7,570

3 unidades: 11,355

4 unidades: 15,140



EVACUACIÓN Y SANEAMIENTO

Otras válvulas de ventilación

Otras válvulas de ventilação



CEP

Medida	Ref.	U/	U/	n°	€
32-40-50	33043985	10	B	1	26,55
100-110	33043986	6	B	1	82,94

Válvula equilibradora de presión.
Válvulas balanceadoras da pressão.

Los equilibradores de presión son soluciones técnicas para las instalaciones con defecto de ventilación.

Solucionan problemas como:

- Vaciado de sifones por depresión en la evacuación de aguas.
- Eliminan el efecto "glu-glu" (burbujeo por sobrepresión).
- Evitan la entrada de aires viciados.
- Y mejoran la evacuación de las aguas.

Ventajas:

- Estanqueidad total.
- Sin necesidad de mantenimiento.
- Gran caudal: Ø40-50 = 11 L/s.
Ø100-110 = 43 L/s.
- Certificadas por el informe Técnico: Nº 14/11-1696 del CSTB.
- Práctico y estético.
- Resistente a las bajas temperaturas (-20 °C).

Os balanceadores de pressão são soluções técnicas para instalações com defeito de ventilação

Resolvem problemas como:

- Esvaziamento de sifões devido a depressão na evacuação de águas.
- Suprimem o efeito "glu-glu" (borbulhas por sob-pressão).
- Evitam a entrada de ar viciado.
- Melhoram a evacuação da água.

Vantagens:

- Estanqueidade total.
- Livre de manutenção.
- Fluxo alto: Ø40-50 = 11 L / s.
Ø100-110 = 43 l / s.
- Certificado pelo relatório Técnico: Nº 14 / 11-1696 da CSTB.
- Prático e estético.
- Resistente a baixas temperaturas (-20 °C).



A-69

Medida	Ref.	U/	U/	n.º	€
Ø32M	022022	20	A	1	25,87
Ø40M	022023	20	A	1	25,87
*Ø110H	022025	5	A	2	72,48

Válvula de aireación. M.- Macho H.- Hembra
Válvulas de respiro. Macho Fêmea

Clasificación EN 12380: AII / BI*
Temperatura de trabajo : 0°C a 60°C / * 0°C a 20°C
Caudal: 0.7 (l/s) / 17 (l/s)*
Classificação EN 12380: AII/BI*
Temperatura de trabalho: 0°C a 60°C / * 0°C a 20°C
Taxa de fluxo: 0,7 (l/s) / 17 (l/s)*

Accesorios saneamiento enterrado

Acessórios de
saneamento enterrado

REDI

Evacuación y Saneamiento

EDIFICACIÓN





Accesorios saneamiento enterrado

Acessórios de saneamento enterrado

REDI

Color Gris / Cór Cinza: Ral 7037 • Color Teja / Cór Telha: Ral 8023

CON JUNTA / COM JUNTA FACETADA



45°

Medida	Ref.	U/	U/Pallet	€
110	SN8 030115E	13	120	16,44
125	080125E	8	80	20,06
160	030165E	4	32	44,71
200	0302051	1	20	108,06
250	0302591	1	12	303,22
315	1303091	1	5	728,28
400	o N304091	1	2	896,58
500	*o N305091	1	1	1.640,68
630	*o N306391	1	1	2.918,87

Derivación 45° macho/hembra, **con junta labiada**. Color Teja.
Forquilha 45° macho/fêmea, com o-ring labial. Cór Telha.



45°

Medida	Ref.	U/	U/Pallet	€
110	044115E	12	96	17,02
160	0441641	4	32	52,99
200	1442041	1	20	166,42
315	1443041	1	4	834,37

Derivación 45° hembra/hembra, **con junta labiada**. Color Teja.
Forquilha 45° fêmea/fêmea, com o-ring labial. Cór Telha.



45°

Medida	Ref.	U/	U/Pallet	€
125-110	031925E	10	80	14,42
160-110	031165E	7	56	47,52
160-125	031365E	6	48	54,24
200-110	031355E	4	32	99,03
200-125	031375E	4	32	104,94
200-160	031205E	3	24	107,28
250-110	o 0313391	1	20	296,21
250-125	o D313491	1	16	296,21
250-160	o 0314091	1	20	313,86
250-200	o 0314191	1	14	318,70
315-110	o 1318051	1	10	590,87
315-125	o 1318151	1	9	590,87
315-160	o 0314291	1	12	704,62
315-200	o 0314391	1	10	737,52
315-250	o D314491	1	5	821,87
400-110	o 1314451	1	4	904,82
400-160	o 1316651	1	4	987,47
400-200	o 1317751	1	4	1.012,45
400-250	o D314691	1	3	1.089,44
400-315	o D314791	1	3	1.089,44
500-160	*o 1315351	1	2	1.554,64
500-200	*o 1315451	1	2	1.554,64
500-250	*o D314991	1	3	1.796,09
500-315	*o D315091	1	1	1.796,09
500-400	*o D315191	1	1	1.928,43

Derivación 45° macho/hembra, reducida al centro, **con junta labiada**. Color Teja.

Forquilha 45° macho/fêmea, redução ao centro, com o-ring labial. Cór Telha.



45°

Medida	Ref.	U/	U/Pallet	€
160-110	0311741	6	48	59,14
160-125	+ 0311832	6	48	60,92
200-125	+ 0313832	4	32	110,24
200-160	0312151	1	25	114,76
250-160	1444041	1	16	331,81
315-110	1443451	1	10	590,87
315-125	o+ 1443542	1	10	590,87
315-250	* 1444551	1	6	861,48
400-110	*o 1444441	1	5	904,82
400-160	o+ 1446642	1	5	904,82
400-200	*o+ 1447742	1	4	904,82

Derivación 45° hembra/hembra, reducida al centro, **con junta labiada**. Color Teja.

Forquilha 45° fêmea/fêmea, redução ao centro, com o-ring labial. Cór Telha.

Accesorios saneamiento enterrado
 Accesorios de saneamento enterrado



87°-30°

Medida	Ref.	U/	U/Pallet	€
110	SN8 034115E	20	160	13,96
125	081125E	12	96	16,94
160	081165E	5	40	42,05
200	081205E	1	30	90,20
250	0342591	1	18	250,69
315	1343091	1	8	596,89
400	*o 1344051	1	2	896,58
500	*o N345091	1	1	2.039,88

Derivación 87° - 30° macho/hembra, **con junta labiada**. Color Teja.
 Forquilha 87° - 30° macho/fêmea, com o-ring labial. Cór Telha.



87°-30°

Medida	Ref.	U/	U/Pallet	€
160	0451641	5	40	44,14
200	1452041	1	28	155,74
315	1453041	1	6	696,01
400	o 1454051	1	2	1.204,29

Derivación 87°-30°, hembra/hembra, **con junta labiada**. Color Teja.
 Forquilha 87°-30°, fêmea/fêmea, com o-ring labial. Cór Telha.



87°-30°

Medida	Ref.	U/	U/Pallet	€
160-110	0351741	8	64	54,37
200-110	0460141	1	33	139,31
200-160	* 0460641	1	30	143,82
250-160	* 1461641	1	18	332,97
315-200	*o 1464451	1	10	404,28
400-125	*o 1463341	1	9	585,71
400-200	o*+ 1467741	1	4	656,98
400-250	o*+ 1468842	1	4	744,33
400-315	1469942	1	3	771,45

Derivación 87°-30°, hembra/hembra, reducida al centro, **con junta labiada**. Color Teja.
 Forquilha 87°-30°, fêmea/fêmea, redução ao centro, com o-ring labial. Cór Telha.



87°-30°

Medida	Ref.	U/	U/Pallet	€
125-110	0357251	12	96	39,51
160-110	035165E	10	80	48,41
160-125	0353651	1	70	50,43
200-110	035015E	4	32	80,92
200-125	035025E	4	32	69,24
200-160	o 035205E	4	32	74,80
250-110	o 0353551	1	20	143,82
250-125	0353451	1	18	157,62
250-160	o 0354051	1	18	240,12
250-200	o 0353851	1	18	262,94
315-110	o 1352251	1	10	396,39
315-160	o 1354451	1	12	384,91
315-200	o 1355551	1	12	396,39
315-250	o D354691	1	6	616,15
400-110	*o 1354151	1	5	585,71
400-125	*o+ 1354252	1	5	585,71
400-160	o 1356651	1	4	615,50
400-200	o 1357751	1	4	644,07
400-250	o 1358851	1	4	683,22
400-315	o 1359951	1	4	701,72
500-250	*o D354991	1	3	1.831,91
500-315	*o D355091	1	2	2.305,67
500-400	*o D355191	1	1	2.479,03

Derivación 87°-30°, macho/hembra, reducida al centro, **con junta labiada**. Color Teja.
 Forquilha 87°-30°, macho/fêmea, redução ao centro, com o-ring labial. Cór Telha.

SN8: Rigidez anular. / Rigidez anular.

o : Producto manipulado. / Produto manipulado.

+ : Color gris. / Cór Cinza.

* : Bajo pedido. / Sob pedido.



Para encolar: Usar adhesivo Jimten. / Para colar: Usar cola Jimten.

Accesorios saneamiento enterrado

Accessories de saneamento enterrado

REDI



87°-30°

Medida	Ref.	U/	U/Pallet	€
250	1402591	1	16	272,99
315	1403091	1	8	661,89

Te macho/hembra 87°-30° con boca de registro, con junta labiada.

Color Teja.

Forquilha macho/fêmea 87°-30° com boca de registro, com o-ring labial.

Côr Telha.



Medida	Ref.	U/	U/Pallet	€
110	061115E	48	360	7,89
125	061125E	32	240	11,49
160	061165E	18	144	25,10
200	061205E	10	64	49,11
250	0612591	1	36	136,60
315	0613091	1	20	218,58
400	0614091	1	12	349,77
500	1615051	1	4	760,41
630	D616391	1	3	2.347,79

Manguito dilatación hembra-hembra, con junta labiada.

Color Teja. SIN tope.

União dilatação fêmea-fêmea, com o-ring labial. Côr Telha.

SEM topo.



Medida	Ref.	U/	U/Pallet	€
110	063115E	48	360	9,89
125	063125E	32	240	12,46
160	063165E	18	144	25,10
200	063205E	10	64	49,11
250	0632591	1	36	136,60
315	0633091	1	20	218,58
400	0634091	1	12	349,77
500	1635051	1	4	760,41

Manguito dilatación hembra-hembra, con junta labiada.

Color Teja. CON tope.

União dilatação fêmea-fêmea, com o-ring labial. Côr Telha.

COM topo.

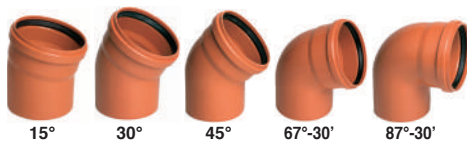

15°

30°

45°

67°-30°

87°-30°

Ángulo - Medida	Ref.	U/	U/Pallet	€
15° 110 SN8	010115E	40	320	5,59
15° 125	010125E	25	200	8,71
15° 160	010165E	13	104	19,88
15° 200	010205E	8	64	39,80
15° 250	0102591	1	36	106,82
15° 315	0103091	1	18	168,22
15° 400	1104091	1	10	507,32
15° 500 *o	N105091	1	2	866,98
15° 630 *o	N106391	1	1	1.643,45
30° 110 SN8	011115E	40	320	5,17
30° 125	011125E	25	200	9,29
30° 160	011165E	13	104	22,09
30° 200	011205E	1	60	44,14
30° 250	0112591	1	33	118,26
30° 315	0113091	1	18	186,27
30° 400	1114091	1	8	569,82
30° 500 *o	N115091	1	2	1.135,69
30° 630 *o	N116391	1	1	1.643,45
45° 110 SN8	012115E	32	280	7,18
45° 125	070125E	22	184	8,61
45° 160	070165E	9	80	23,47
45° 200	070205E	4	40	54,82
45° 250	0122591	1	27	145,66
45° 315	0123091	1	14	210,85
45° 400	1124091	1	7	630,29
45° 500	1125091	1	4	941,89
45° 630 *o	N126391	1	1	1.643,45
67°-30° 110 SN8	013115E	30	240	6,97
67°-30° 125	013125E	20	160	11,54
67°-30° 160	013165E	10	80	26,64
67°-30° 200	013205E	5	40	58,12
87°-30° 110 SN8	071115E	24	200	8,67
87°-30° 125	071125E	20	160	14,36
87°-30° 160	071165E	18	80	25,70
87°-30° 200	071205E	1	40	58,45
87°-30° 250	0142591	1	20	182,64
87°-30° 315	0143091	1	10	303,83
87°-30° 400	1144091	1	6	842,36
87°-30° 500 *o	1145091	1	2	1.885,94
87°-30° 630 *o	N146391	1	1	2.103,22

Codo macho/hembra, con junta labiada. Color Teja

Curva macho/fêmea, com o-ring labial. Côr Telha.

Accesorios saneamiento enterrado
 Accessorios de saneamento enterrado



Ángulo - Medida	Ref.	U/	U/Pallet	€
45° 110	023115E	30	240	19,33
45° 125 +	0231242	20	160	22,04
45° 160	0231641 ●	10	80	33,19
45° 200	0232041	5	40	65,76
45° 250	1232541	1	27	196,10
45° 315	1233041	1	12	283,91
45° 400	1234051	1	6	719,48
87°-30' 110	024135E	25	200	19,75
87°-30' 125 +	0241242	18	144	22,04
87°-30' 160	0241651	8	64	36,86
87°-30' 200	0242141	4	32	78,67
87°-30' 250	1242541	1	20	245,87
87°-30' 315	1243041	1	10	408,99
87°-30' 400	1244051	1	5	980,13

Codo hembra/hembra, con junta labiada. Color Teja.
 Curva fêmea/fêmea, com o-ring labial. Cór Telha.



Medida H / M	Ref.	U/	U/Pallet	€
A 110-125	051325E ●	35	280	8,36
A 110-160	051165E ●	30	240	13,26
B 110-200 o	1533551 ●	15	120	61,29
B 110-250	0534151 ●	10	80	93,69
A 125-160	051365E ●	30	240	13,26
A 125-200	051205E ●	15	120	33,15
B 125-250	0534251 ●	10	80	173,27
A 160-200	051405E ●	15	120	45,85
A 160-250	0514651 ●	1	85	57,81
B 160-315	0534851 ●	5	40	65,22
A 200-250	051255E ●	5	60	76,52
A 200-315	051335E ●	4	32	106,67
B 200-400 o	1536551	1	26	270,32
A 250-315	0513091 ●	1	32	123,39
B 250-400	1537091	1	24	369,68
A 315-400	0519291 ●	1	18	280,64
C 400-500 o	D519491 ●	1	4	728,47

Ampliación excéntrica hembra-macho, con junta labiada. Color Teja.
 Ampliação excêntrica fêmez-macho, com o-ring labial. Cór Telha.
 H = Hembra-fêmea - M = Macho-macho.

SN8 : Rigidez anular. / Rigidez anular.
 * : Consultar plazo de entrega. / Consultar prazo de entrega.
 o : Producto manipulado. / Produto manipulado.
 + : Color gris. / Cór Cinza.



Medida	Ref.	U/	U/Pallet	€
110	066110E ●	150	1200	4,34
125	066120E	100	800	5,50
160	066160E ●	55	440	12,17
200	066200E ●	25	200	20,03
250	0662501 ●	1	114	63,63
315	0663001 ●	1	67	118,56
400	06640M1 ●	1	50	180,86
500	D665001 ●	1	18	615,63

Tapón macho ciego para encolar. Color Teja.
 Tampão macho cego. Cór Telha.



Medida	Ref.	U/	U/Pallet	€
110	06613F1 ●	30	1560	2,71
125	06615F1 ●	20	1040	2,90
160	06617F1 ●	30	720	10,01
200	06621F1 ●	60	480	12,98
250	06628F1 ●	30	240	28,22
315	06634F1 ●	15	120	47,04
400	06640F1 ●	1	50	144,75

Tapón hembra para encolar. Color Teja.
 Tampão fêmea. Cór Telha.



Medida	Ref.	U/	U/Pallet	€
110	0651101	70	560	9,24
125	0651201	50	400	11,57
160	1651601 ●	30	240	19,70
200	1652001 ●	15	120	33,15
250	1652501 ●	10	100	85,87
315	1653001 ●	5	50	126,13

Tapón macho con registro, para encolar. Color Teja.
 Tampão macho com registro, para colar. Cór Telha.



Medida	Ref.	U/	U/Pallet	€
250	16525F2	10	80	-
315	16530F2	8	64	-

Tapón hembra con registro.
 Ficha fêmea com registro.

S-197



Medida	Ref.	U/	n.º	€
250	027004	12	A-61	42,21
315	027028	4	A-4	76,79

Tapón base, para encolar. Color Teja.

Tampão base, para colar. Cór Telha.



45°

Medida	Ref.	U/	U/Pallet	€
160-125	0438091	15	120	30,34
200-125	0438291	10	80	33,94
200-160	0438491	10	60	43,83
250-125	0438691	10	70	44,89
250-160	0438891	6	48	58,37
315-125	1439091	5	40	71,59
315-160	0439491	5	30	86,74
400-125	1439191	5	40	86,17
400-160	1439591	3	24	99,72
400-200	D434291	1	1	96,82
500-125	1439291	5	100	97,58
500-160	1439691	3	24	140,79

Toma injerto 45°, con junta labiada. Color Teja.

Forquilha 45°, com o-ring labial. Cór Telha.



90°

Medida	Ref.	U/	U/Pallet	€
200-160	0434351	10	80	36,40
250-160	1424251	8	64	47,42
315-160	142525E	8	64	84,31

Toma injerto 90°, con junta labiada. Color Teja.

Forquilha 90°, com o-ring labial. Cór Telha.



Medida	Ref.	U/	U/Pallet	€
136-110	0621191	30	240	27,28
160-125	0621291	18	144	41,14
190-160	0621691	10	80	64,94
242-200	0622091	1	60	149,09

Enlace mixto gres-PVC. Color Teja (unión a PVC, Macho Encolar).

União mista granito-PVC. Cór Telha (união PVC, Macho colar).



Sistema colector | Sistema colector

Colectores y terminales | Colectores e terminais

Injertos Easy Clip | Enxertos Easy Clip



Evacuación y Saneamiento

EDIFICACIÓN

Ingresar a nuestra
biblioteca BIM





REFORZADA
REFORÇADO



DURABILIDAD FRENTE A CONDICIONES EXTREMAS
DURABILIDADE EM CONDIÇÕES EXTREMAS

Altas prestaciones. Fabricada en poliamida y fibra de vidrio con material estabilizado contra las radiaciones ultravioleta.

Alto desempenho. Fabricado em poliamida e fibra de vidro com material estabilizado contra as radiações ultravioleta.

L-15

A-15



S-315

Medida	Ref.	Color/Côr	Carga	U/	U/	n.º	€
315x400	027020		L-15	1	A-8	159,37	
315x400	027096		A-15	1	A-8	175,31	

Terminal **tapa** diámetro 315 encolar - cuadrado 400x400.

Terminal tampa diâmetro colar 315 - quadrado 400x400.

L-15

A-15



S-199

Medida	Ref.	Color/Côr	Carga	U/	U/	n.º	€
250x320	027017		L-15	4	A-4	98,27	
250x320	027094		A-15	4	A-4	108,09	

Terminal **tapa** diámetro 250 encolar - cuadrado 320x320.

Terminal tampa diâmetro colar 250 - quadrado 320x320.

L-15

A-15



S-316

Medida	Ref.	Color/Côr	Carga	U/	U/	n.º	€
315x400	027022		L-15	1	A-8	145,65	
315x400	027097		A-15	1	A-8	160,22	

Terminal **rejilla** diámetro 315 encolar - cuadrado 400x400.

Terminal grelha diâmetro colar 315 - quadrado 400x400.

L-15

A-15



S-200

Medida	Ref.	Color/Côr	Carga	U/	U/	n.º	€
250x320	027018		L-15	4	A-4	89,94	
250x320	027095		A-15	4	A-4	98,94	

Terminal **rejilla** diámetro 250 encolar - cuadrado 320x320.

Terminal grelha diâmetro colar 250 - quadrado 320x320.

REPUESTO TAPAS / TAMPA DE REPOSIÇÃO

Medida	Ref.	Color/Côr	Carga	U/	U/	n.º	€
315	027060		-	1	A-11	103,40	
315	027059		-	1	A-11	105,08	
315	027061		-	1	A-11	105,08	
315	027062		-	1	A-11	105,08	

Repuesto tapa, **Clase L-15** (incluye 3 tornillos).

Tampa de reposição, Classe L-15 (contém 3 parafusos).

Medida	Ref.	Color/Côr	Carga	U/	U/	n.º	€
250	027064		-	1	A-11	67,58	
250	027063		-	1	A-11	68,73	
250	027065		-	1	A-11	68,73	
250	027066		-	1	A-11	68,73	

Repuesto tapa, **Clase L-15** (incluye 3 tornillos).

Tampa de reposição, Classe L-15 (contém 3 parafusos).

Medida	Ref.	Color/Côr	Carga	U/	U/	n.º	€
315	027054		-	1	A-11	97,73	
315	027053		-	1	A-11	99,43	
315	027055		-	1	A-11	99,43	

Repuesto rejilla, **Clase L-15** (incluye 3 tornillos).

Grelha de reposição, Classe L-15 (contém 3 parafusos).

Medida	Ref.	Color/Côr	Carga	U/	U/	n.º	€
250	027057		-	1	A-11	57,43	
250	027056		-	1	A-11	61,89	
250	027058		-	1	A-11	61,89	

Repuesto rejilla, **Clase L-15** (incluye 3 tornillos).

Grelha de reposição, Classe L-15 (contém 3 parafusos).



S-1000



Medida	Ref.	Carga	U/	U/	n.º	€
Ø250/315	027098	C-250	1	A-8		184,24
Ø250/315	027100	D-400	1	A-8		211,86

Terminal rejilla de fundición dúctil con tratamiento con esmalte Epoxi-Poliéster. Compatible con el kit de sumidero A-63 medida 250-90 ref. 027023.

Terminal Grelha de ferro fundido dúctil com tratamento de esmalte Epoxi-Poliéster. Compatível com o kit de drenagem A-63 tamanho 250-90 ref. 027023

S-2000



Medida	Ref.	Carga	U/	U/	n.º	€
Ø250/315	027099	C-250	1	A-8		201,61
Ø250/315	027101	D-400	1	A-8		231,84

Terminal tapa de fundición dúctil con tratamiento con esmalte Epoxi-Poliéster.

Terminal tampa de ferro fundido dúctil com tratamento de esmalte Epoxi-Poliéster.

S-194



Medida	Ref.	Color/Côr	U/	U/	n.º	€
250x110x160 H	027001		4	A-61		100,51
315x160x200 H	027025		1	A-62		192,98

Colector sifónico, 3 entradas, 1 salida.

Repuesto tapa registro Ref. 027024 - Ø 250 - 5,38 €
Ref. 027045 - Ø 315 - 7,59 €

Colector sífónico, 3 entradas, 1 salida.

Accesório tampa registro Ref. 027024 Ø 250 - 5,38 €
Ref. 027045 Ø 315 - 7,59 €

S-212



Medida	Ref.	Color/Côr	U/	U/	n.º	€
250x110x160 H	027008		4	A-61		118,36
250x160x160 H	027049		2	A-5		121,06
315x160x200 H	027027		1	A-62		273,73
315x200x200 H	027050		1	A-62		273,73

Colector inspección 4 bocas. (Con fondo).

Colector inspeção 4 bocas. (Com fundo).

S-195



Medida	Ref.	Color/Côr	U/	U/	n.º	€
250x160 H	027002		4	A-65		100,51

Sifón en línea 1 entrada de 160, 1 salida de 160.

Repuesto tapa registro Ref. 027024 - 5,38 €

Sifão em linha 1 entrada de 160, 1 saída de 160.

Accesório tampa registro Ref. 027024 - 5,38 €

S-431



Medida	Ref.	Color/Côr	U/	U/	n.º	€
400-160	032304		-	A-65		461,54
400-200	032201		1	A-65		461,54

Colector 2 salidas. (Con fondo).

Colector 2 saídas. (Com fundo).

S-196



Medida	Ref.	Color/Côr	U/	U/	n.º	€
250x110x160 H	027003		4	A-61		100,51
250x160x160 H	027047		2	A-5		103,06
315x160x200 H	027026		1	A-62		192,98
315x200x200 H	027048		1	A-62		195,75

Colector 4 bocas.

Colector 4 bocas.

S-221



Medida	Ref.	Color/Côr	U/	U/	n.º	€
250x160 H	027067		4	A-65		116,60
315x200 H	027068		1	A-62		255,03

Colector inspección, 2 bocas, con junta labiada. (Con fondo).

Colector inspeção, 2 bocas, com junta facetada. (Com fundo).



Medida	Ref.	Color/Côr	U/	n.º	€
110	066110E		20	A-11	4,34
160	066160E		10	A-8	12,17
200	066200E		6	A-8	20,03

Tapón macho ciego.
 Tampão macho cego. Côr Telha.



S-197

Medida	Ref.	Color/Côr	U/	n.º	€
250 H	027004		12	A-61	42,21
315 H	027028		4	A-4	76,79

Tapón base.
 Tampão base.



S-198

Medida	Ref.	Color/Côr	U/	n.º	€
250x300	027005		4	A-62	61,34
315x300	027081		1	A-4	66,19

Alargadera largo 300mm.
 Extensão longa 300mm



S-432

Medida	Ref.	Color/Côr	U/	n.º	€
400-200	032236		1	A-61	515,84

Colector 4 vías hembra.
 Colector 4 vias fêmea.



S-513

Medida	Ref.	Color/Côr	U/	n.º	€
0500x250x315	027083		1	Palet	612,35

Colector inspección.
 Colector inspeção.



A-63

Medida	Ref.	Color/Côr	U/	n.º	€
250-90	027023		1	A-11	34,82
315-110	027036		1	A-8	43,89

Kit sumidero (para realizar un sumidero sífónico a partir de las rejillas S-200, S-316 y S-1000)

Kit sumidouro (para fazer um sumidouro sífónico a partir das grelhas S-200, S-316 e S-1000)

S-1000 compatible con ref. 027023.



S-372

Medida	Ref.	U/	n.º	€
315 M.-400 H.	027035	4	A-62	95,73

Adaptador. Color Teja.
 Adaptador. Côr Telha.



Medida	Ref.	U/	n.º	€
400-315	032202	1	A-8	80,70

Junta reducción.
 Junta redução.



EASY CLIP

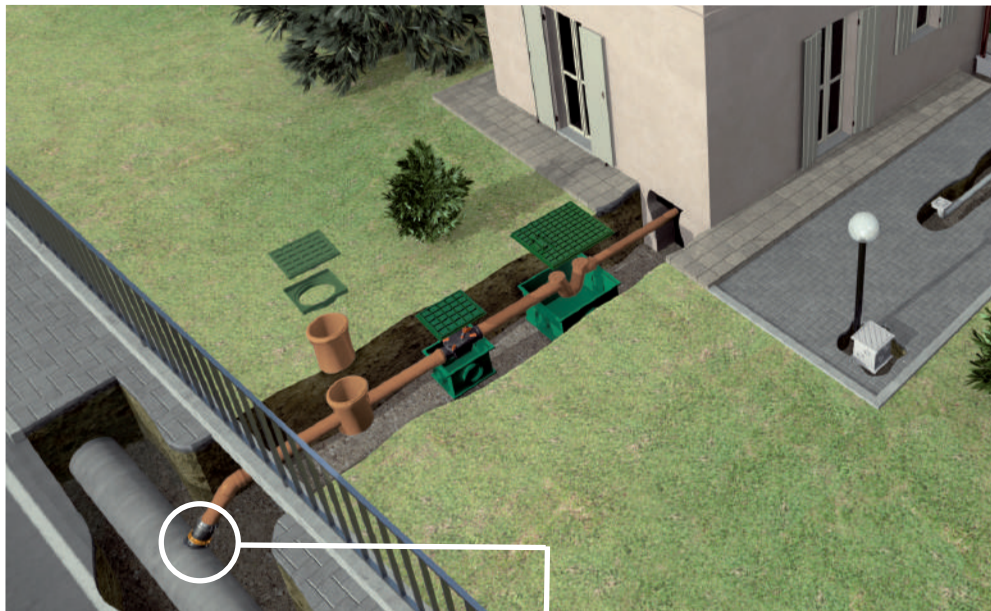

City



Ø160



OD 200÷400
PVC



DN ID 250*
Corrugado



DN 200÷250
Gres

Adaptada a Ø más pequeños.
Adaptada a Ø mais pequenos.
*≥SN8 conforme EN 13476

Plus



Ø160

Con rótula
Com junta
esférica



OD 315÷1000
PVC



DN 300÷1200
Corrugado



DN 300÷1200
Hormigón /
Betão

Para grandes diámetros, todos los materiales; compensa el asentamiento del terreno.
Para todos os diámetros, todos os materiais; compensa o assentamento do terreno.

Link



Ø160
Ø 200



OD 315÷1000
PVC



DN 300÷1200
Corrugado



DN 300÷1200
Hormigón /
Betão

Para grandes diámetros, adaptado a todos los materiales.
Para grandes diámetros, adaptado a todos os materiais.



EASY CLIP

INSTALACIÓN EN PVC / PP / PE DE ESPESOR COMPACTO OD / INSTALAÇÃO EM PVC/PP/PE DE ESPESSURA COMPACTA OD

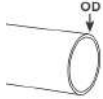

Tubo Ø 200	Tubo Ø 250	Tubo Ø 300	Tubo Ø 315	Tubo Ø 400	Tubo Ø 500	Tubo Ø 600	Tubo Ø 630	Tubo Ø 700	Tubo Ø 710	Tubo Ø 800	Tubo Ø 1000	Tubo Ø 1200	DN Injerto/Enxerto Easy Clip
1431158 City	1432258 City		1433358 City	1434458 City									Ø 160
			1A16058 Plus	1D16058 Plus		1D16058 Plus				1J16058 Plus			Ø 160
			1Y16058 Plus										Ø 160 Versión rebajada/ Versão rebaixada
			1A16L58 Link	1D16L58 Link		1G16L58 Link				1J16L58 Link			Ø 160
			1A20058 Link	1D20058 Link		1G20058 Link				1J20058 Link			Ø 200
			1Y16L58 Link	1X16L58 Link									Ø 160 Versión rebajada/ Versão rebaixada
			1Y20058 Link										Ø 200 Versión rebajada/ Versão rebaixada

INSTALACIÓN EN TUBO DE PLÁSTICO DE PARED ESTRUCTURADA OD / INSTALAÇÃO EM TUBO DE PLÁSTICO DE PAREDE ESTRUTURADA OD

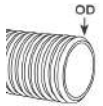

Tubo Ø 200	Tubo Ø 250	Tubo Ø 300	Tubo Ø 315	Tubo Ø 400	Tubo Ø 500	Tubo Ø 600	Tubo Ø 630	Tubo Ø 700	Tubo Ø 710	Tubo Ø 800	Tubo Ø 1000	Tubo Ø 1200	DN Injerto/Enxerto Easy Clip
			1A16058 Plus	1D16058 Plus	1G16058 Plus		1K16058 Plus				1K16058 Plus		Ø 160
			1A16L58 Link	1D16L58 Link		1G16L58 Link					1K16L58 Link		Ø 160
			1A20058 Link	1D20058 Link		1G20058 Link					1K20058 Link		Ø 200
			1Y16L58 Link	1X16L58 Link									Ø 160 Versión rebajada/ Versão rebaixada
			1Y20058 Link										Ø 200 Versión rebajada/ Versão rebaixada

INSTALACIÓN EN TUBO HORMIGÓN O GRES DN / INSTALAÇÃO EM TUBO BETÃO OU GRES DN

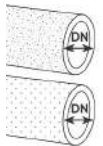

Tubo Ø 200	Tubo Ø 250	Tubo Ø 300	Tubo Ø 315	Tubo Ø 400	Tubo Ø 500	Tubo Ø 600	Tubo Ø 630	Tubo Ø 700	Tubo Ø 710	Tubo Ø 800	Tubo Ø 1000	Tubo Ø 1200	DN Injerto/Enxerto Easy Clip
1431658 City	1432658 City												Ø 160

INSTALACIÓN EN TUBO HORMIGÓN O GRES ID / INSTALAÇÃO EM TUBO BETÃO OU GRES ID

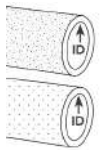

Tubo Ø 200	Tubo Ø 250	Tubo Ø 300	Tubo Ø 315	Tubo Ø 400	Tubo Ø 500	Tubo Ø 600	Tubo Ø 630	Tubo Ø 700	Tubo Ø 710	Tubo Ø 800	Tubo Ø 1000	Tubo Ø 1200	DN Injerto/Enxerto Easy Clip
		1C16058 Plus		1E16058 Plus	1H16058 Plus					1K16058 Plus			Ø 160
		1C16L58 Link		1E16L58 Link	1H16L58 Link					1K16L58 Plus			Ø 160
		1C20058 Link		1E20058 Link	1H20058 Link					1K20058 Link			Ø 200

INSTALACIÓN EN TUBO DE PLÁSTICO DE PARED ESTRUCTURADA ID / INSTALAÇÃO EM TUBO DE PLÁSTICO DE PAREDE ESTRUTURADA ID



Tubo Ø 200	Tubo Ø 250	Tubo Ø 300	Tubo Ø 315	Tubo Ø 400	Tubo Ø 500	Tubo Ø 600	Tubo Ø 630	Tubo Ø 700	Tubo Ø 710	Tubo Ø 800	Tubo Ø 1000	Tubo Ø 1200	DN Injerto/Enxerto Easy Clip
	1432658 City												Ø 160
		1A16058 Plus		1E16058 Plus	1G16058 Plus	1H16058 Plus				1K16058 Plus			Ø 160
		1A16L58 Link		1E16L58 Link	1G16L58 Link	1H16L58 Link				1K16L58 Link			Ø 160
		1A20058 Link		1E20058 Link	1G20058 Link	1H20058 Link				1K20058 Link			Ø 200
		1Y16L58 Link		1Z16L58 Link									Ø 160 Versión rebajada/ Versão rebaixada
		1Y20058 Link											Ø 200 Versión rebajada/ Versão rebaixada



EASY CLIP City

Instalación en PVC / PP / PE de espesor compacto OD. / Instalação em PVC/PP/PE de espessura compacta OD.

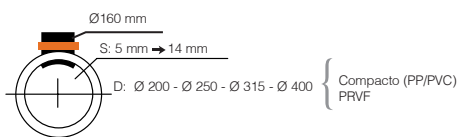
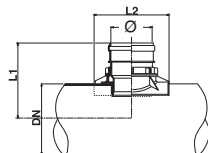

Compacto (PP/PVC)
PRVF



Ø EASY CLIP	Ø TUBO DN	S (mm)	L1	L2	Ref.	U/Caja	U/Pallet	€
A 160	200	3-9	255	195	1431158	1	10	115,92
B 160	250	3-15	285	290	1432258	1	48	115,92
B 160	315	3-15	315	290	1433358	6	48	115,92
B 160	400	3-18	390	290	1434458	1	48	115,92

Easy Clip City Ø160 para tubo de pared llena o expandida OD.
Easy Clip City Ø160 para tubo de parede rígida ou expandida OD.

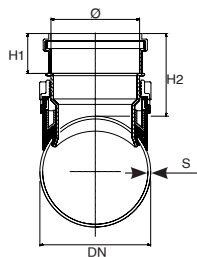

Instalación en tubo Corrugado > SN8 ID 250 (conforme EN13476).

Instalação em tubo Corrugado > SN8 ID 250 (conforme EN13476).

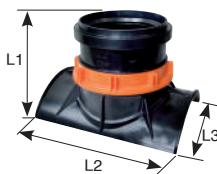
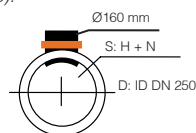
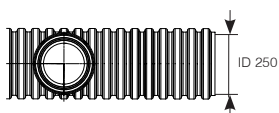

Ø EASY CLIP	Ø TUBO DN	S (mm)	L1	L2	L3	Ref.	U/Caja	U/Pallet	€
160	250	20-35*	182	290	236	1432658	6	48	158,03

Easy Clip City Ø160 para tubo de pared estructurada ID.

Easy Clip City Ø160 para tubo de parede estruturada ID.

* Tubo corrugado SN8

* Tubo Corrugado SN8

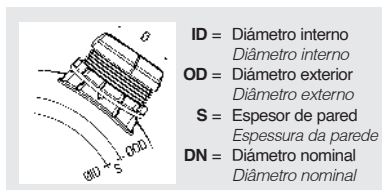
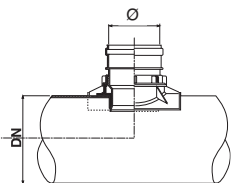

Injertos Easy Clip
Enxertos Easy Clip



EASY CLIP City

Instalación para tubo Gres DN 200/250. / Instalação para tubo Gres DN 200/250.

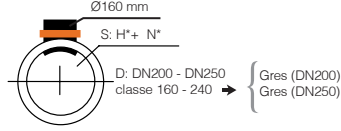
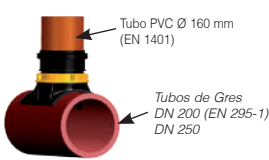

* Espesor conforme a EN 295-1 N=160 H=240
Espessura conforme a EN 295-1 N=160 H=240

	Ø EASY CLIP	Ø TUBO DN	clase KN/M2	H	L1	L2	L2	Ref.	U/Pallet	U/Pallet	€
Tubo Normal	160	200	160	158	194	290	219	1431658	1	48	158,03
Tubo Extra	160	200	240	152	194	290	219	1431658	1	48	158,03
Tubo Normal	160	250	160	161	182	290	236	1432658	1	48	158,03
Tubo Extra	160	250	240	151	182	290	236	1432658	1	48	158,03

Easy Clip City Ø160 para tubo de pared llena o expandida OD.

Easy Clip City Ø160 para tubo de parede rígida ou expandida OD.

Espesores conforme EN 295-1. / Clase 160/240. / Espessura conforme EN 295-1. / Clase 160/240.

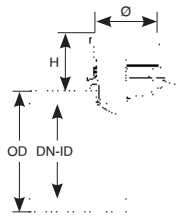

Ø	Ref.	€
160	0996606	10,75

Llave de apriete para injerto Clip 90°.
Chave de aperto para enxerto Clip 90°.
(Se incluye una llave de apriete por caja).
(Incluí uma chave de aperto por caixa).



EASY CLIP Plus

EasyClip Plus
Ø 160 mm

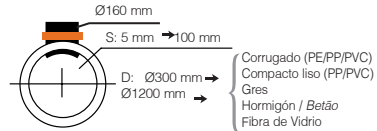
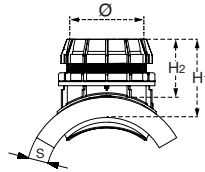

Instalación en tubo Hormigón o Gres. / Instalação em tubo Betão ou Gres.

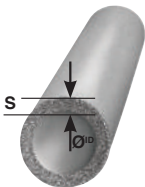

Ø EASY CLIP	Ø TUBO	S (mm)	H1	Ref.	U/Pallet	U/Pallet	€
160	300	20-90	255	1C16058	1	38	255,88
160	400	20-95	255	1E16058	1	38	255,88
160	500	20-100	255	1H16058	1	38	255,88
160	600	20-100	255	1H16058	1	38	255,88
160	700-1200	20-100	255	1K16058	1	38	255,88

Easy Clip Plus Ø160 con rótula para tubo cemento o gres ID.

Easy Clip Plus Ø160 com junta esférica para tubo de cimento o gres ID.



EASY CLIP Plus

Instalación en tubo Corrugado OD. / Instalação em tubo Corrugado OD.

Ø EASY CLIP	Ø TUBO	S (mm)	H1	Ref.	U/Pallet	U/Pallet	€
160	315	5-30	255	1A16058	1	38	255,88
160	400	6-35	255	1D16058	1	38	255,88
160	500	9-50	255	1G16058	1	38	255,88
160	630	9-50	255	1K16058	1	38	255,88
160	800-1000	20-100	255	1K16058	1	38	255,88

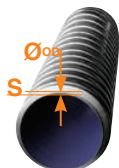

OD Corrugado

Easy Clip Plus Ø160 con rótula para tubo de pared estructurada OD.

Easy Clip Plus Ø160 com junta esférica para tubo de parede estruturada OD.

1160	315	5-30	205	1Y16058	1	38	255,88
------	-----	------	-----	---------	---	----	--------

Easy Clip Plus Ø160 con rótula versión rebajada para tubo de pared estructurada ID.

Easy Clip Plus Ø160 com junta esférica versão rebaixada para tubo de parede estruturada ID.

Instalación en tubo Corrugado ID. / Instalação em tubo Corrugado ID.

Ø EASY CLIP	Ø TUBO	S (mm)	H1	Ref.	U/Pallet	U/Pallet	€
160	300	15-30	255	1A16058	1	38	255,88
160	400	30-80	255	1E16058	1	38	255,88
160	500	20-65	255	1G16058	1	38	255,88
160	600	40-100	255	1H16058	1	38	255,88
160	700-1200	40-100	255	1K16058	1	38	255,88



ID Corrugado

Easy Clip Plus Ø160 con rótula para tubo de pared estructurada ID.

Easy Clip Plus Ø160 com junta esférica para tubo de parede estruturada ID.

160	300	15-30	205	1Y16058	1	38	255,88
160	400	30-55	205	1Z16058	1	38	255,88

Easy Clip Plus Ø160 con rótula versión rebajada para tubo de pared estructurada ID.

Easy Clip Plus Ø160 com junta esférica versão rebaixada para tubo de parede estruturada ID.

Instalación en tubo liso de pared compacta. / Instalação em tubo liso de parede compacta.

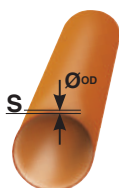

Ø EASY CLIP	Ø TUBO	S (mm)	H1	Ref.	U/Pallet	U/Pallet	€
160	315	5-30	255	1A16058	1	38	255,88
160	400	6-35	255	1D16058	1	38	255,88
160	500-630	9-50	255	1G16058	1	38	255,88
160	710-1200	10-60	255	1J16058	1	38	255,88

Easy Clip Plus Ø160 con rótula para tubo de pared llena o expandida OD.

Easy Clip Plus Ø160 com junta esférica para tubo de parede rígida ou expandida OD.

160	315	5-30	205	1Y16058	1	38	255,88
-----	-----	------	-----	---------	---	----	--------

Easy Clip Plus Ø160 con rótula versión rebajada para tubo de pared llena o expandida OD.

Easy Clip Plus Ø160 com junta esférica versão rebaixada para tubo de parede rígida ou expandida OD.



Ø	Ref.	€
160	0996606	10,75

Llave de apriete para injerto Clip 90°.
Chave de aperto para enxerto Clip 90°.
(Se incluye una llave de apriete por caja).
(Incluí uma chave de aperto por caixa).

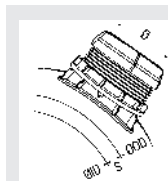

ID = Diámetro interno
Diámetro interno
OD = Diámetro exterior
Diámetro externo
S = Espesor de pared
Espesura da parede
DN = Diámetro nominal
Diámetro nominal



EASY CLIP Link

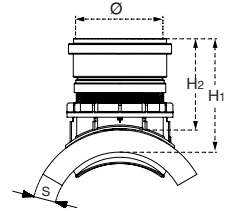
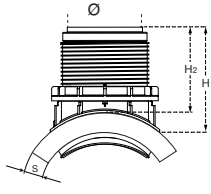
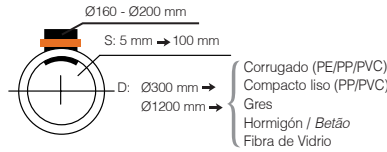

Instalación en tubo Hormigón o Gres. / Instalação em tubo de Betão ou Gres.

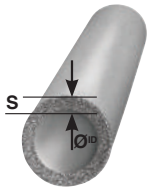

Ø EASY CLIP	Ø TUBO	S (mm)	H1	Ref.	U/	U/Pallet	€
160	300	30-80	255	1C16L58	1	38	203,22
160	400	30-80	255	1E16L58	1	38	203,22
160	500	40-120	255	1H16L58	1	38	203,22
160	600	40-120	255	1H16L58	1	38	203,22
160	700-1200	40-120	255	1K16L58	1	38	203,22
200	300	30-80	315	1C20058	1	38	270,93
200	400	30-80	315	1E20058	1	38	270,93
200	500	40-100	315	1H20058	1	38	270,93
200	600	40-100	315	1H20058	1	38	270,93
200	700-1200	40-100	315	1K20058	1	38	270,93

Easy Clip Link para tubo cemento o gres ID.
Easy Clip Link para tubo cemento ou gres ID

Instalación en tubo Corrugado OD. / Instalação em tubo Corrugado OD.

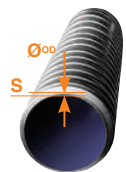

OD Corrugado

Ø EASY CLIP	Ø TUBO	S (mm)	H1	Ref.	U/	U/Pallet	€
160	315	5-30	255	1A16L58	1	38	203,22
160	400	6-35	255	1D16L58	1	38	203,22
160	500-630	9-50	255	1G16L58	1	38	203,22
160	800-1200	20-100	255	1K16L58	1	38	203,22
200	315	5-30	315	1A20058	1	38	270,93
200	400	6-35	315	1D20058	1	38	270,93
200	500-630	9-50	315	1G20058	1	38	270,93
200	800-1200	20-100	315	1K20058	1	38	270,93

Easy Clip Link para tubo de pared estructurada OD.
Easy Clip Link para tubo de parede estruturada OD.

160	315	5-30	205	1Y16L58	1	38	203,22
160	400	6-35	205	1X16L58	1	38	203,22
200	315	5-30	265	1Y20058	1	38	270,93

Easy Clip Link para tubo de pared estructurada OD.
Easy Clip Link para tubo de parede estruturada OD.



EASY CLIP Link

Instalación en tubo Corrugado ID. / Instalação em tubo Corrugado ID.

Ø EASY CLIP	Ø TUBO	S (mm)	H1	Ref.	U/ 	U/Pallet	€
160	300	15-30	255	1A16L58	1	38	203,22
160	400	30-80	255	1E16L58	1	38	203,22
160	500	20-80	255	1G16L58	1	38	203,22
160	600	40-120	255	1H16L58	1	38	203,22
160	700-1200	40-120	255	1K16L58	1	38	203,22
200	300	15-30	315	1A20058	1	38	270,93
200	400	30-80	315	1E20058	1	38	270,93
200	500	20-65	315	1G20058	1	38	270,93
200	600	40-100	315	1H20058	1	38	270,93
200	700-1200	40-100	315	1K20058	1	38	270,93

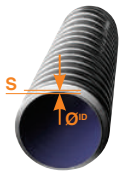

ID Corrugado

Easy Clip Link para tubo de pared estructurada ID.

Easy Clip Link para tubo de parede estruturada ID.

160	300	15-30	205	1Y16L58	1	38	203,22
160	400	30-70	205	1Z16L58	1	38	203,22
200	300	15-30	265	1Y20058	1	38	270,93
200	400	30-55	265	1Z20058	1	38	270,93

Easy Clip Link versión rebajada para tubo de pared estructurada ID.

Easy Clip Link versão rebaixada para tubo de parede estruturada ID.

Instalación en tubo liso de pared compacta. / Instalação em tubo liso de parede compacta.

Ø EASY CLIP	Ø TUBO	S (mm)	H1	Ref.	U/ 	U/Pallet	€
160	315	5-30	255	1A16L58	1	38	203,22
160	400	6-35	255	1D16L58	1	38	203,22
160	500-630	9-50	255	1G16L58	1	38	203,22
160	710-1000	10-80	255	1J16L58	1	38	203,22
200	315	5-30	315	1A20058	1	38	270,93
200	400	6-35	315	1D20058	1	38	270,93
200	500-630	9-50	315	1G20058	1	38	270,93
200	710-1000	10-60	315	1J20058	1	38	270,93

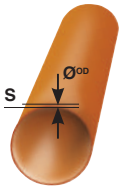

Easy Clip Link para tubo de pared llena o expandida OD.

Easy Clip Link esférica para tubo de parede rígida ou expandida OD.

160	315	5-30	205	1Y16L58	1	38	203,22
200	315	5-30	265	1Y20058	1	38	270,93

Easy Clip Link versión rebajada para tubo de pared llena o expandida OD.

Easy Clip Link esférica versão rebaixada para tubo de parede rígida ou expandida OD.



Ø	Ref.	U/ 	nota	€
160	0995508	1	cerrada	6,51
200	0996008	1	abierta	10,75

Llave de apriete para injerto Clip 90°.
Chave de aperto para enxerto Clip 90°.
(Se incluye una llave de apriete por caja).
(Incluí uma chave de aperto por caixa).

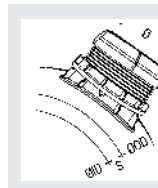

ID = Diámetro interno
Diámetro interno
OD = Diámetro exterior
Diámetro externo
S = Espesor de pared
Espessura da parede
DN = Diámetro nominal
Diámetro nominal

CORONAS PARA INJERTO RECOMENDADAS. / COROAS PARA ENXERTOS RECOMENDADAS

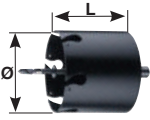

Ø (mm)	L (mm)	Eje (mm)	Ref.	U/	U/Pallet	nota	€
200	163	13			-	Tubo Ø250	
152 (6")	163	13			-	Tubo Ø200	

Corona de corte para tubo de material **PLÁSTICO**.

Apto para perforar tubos de los siguientes materiales: PVC / PP / PE / PRFV (sin arena)

Coroa de corte para tubo de material **PLÁSTICO**.

Apto para perfurar tubos dos seguintes materiais: PVC/PP/PE/PRFV (sem areia).

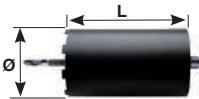

Ø (mm)	L (mm)	Eje (mm)	Ref.	U/	U/Pallet	nota	€
202	300	SDS max			-	Tubo Ø250	
172	300	SDS max			-	-	
152(6")	300	SDS max			-	Tubo Ø200	

Corona de corte para tubo de material **NO PLÁSTICO**.

Hormigón armado / Corrugado con refuerzo de acero / PRFV reforzado con arena / Gres.

Coroa de corte para tubos de material **NÃO PLÁSTICO**.

Betão armado/ Corrugado com reforço de aço/PRFV reforçado com areia/Gres.

Válvulas anti-retorno
Sifones en línea

Válvulas anti-retorno
Sifões em linha

REDI

Evacuación y Saneamiento

EDIFICACIÓN

aliaxis

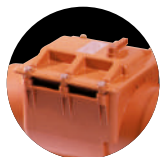

Válvulas anti-retorno / Sifones en línea

Válvulas anti-retorno / Sifões em linha

REDI

VÁLVULA ANTI-RETORNO / VÁLVULA ANTI-RETORNO



S-220

Medida	Ref.	U/	U/Pallet	€
200	1552091	1	24	622,77
250	1552591	1	12	1.690,96
315	1553091	1	8	2.588,52
400	1554091	1	4	2.961,25

Válvula Anti-retorno. Color Teja. Con junta labiada.
 Válvula Anti-retorno. Cór Telha. Com junta facetada.



S-220

Medida	Ref.	U/	U/Pallet	€
110	11R1148	1	60	256,76
125	11R1248	1	24	266,00
160	11R1648	1	24	415,64

Válvula Anti-retorno, clapeta única. Color Negro. Con junta labiada.
 Válvula Anti-retorno, obturador único. Cór Negro. Com junta facetada.



S-220

Medida	Ref.	U/	U/Pallet	€
500	T555191	1	1	6.827,86
630	T556391	1	1	17.438,37

Válvula Anti-retorno. Color Teja. Con junta labiada. Sin bloqueo.
 Válvula Anti-retorno. Cór Telha. Com junta facetada. Sem bloqueio.



S-223

Medida	Ref.	U/	U/Pallet	€
110	12R1148	1	60	332,27
125	12R1248	1	24	360,24
160	12R1648	1	24	535,72

Válvula Anti-retorno, clapeta doble. Color Negro. Con junta labiada.
 Válvula Anti-retorno, obturador duplo. Cór Negro. Com junta facetada.



Medida	Ref.	U/	U/Pallet	€
110	1SP1100	20	1040	79,09
125/160	1SP1600	15	360	120,12

Kit segunda clapeta para S-220 y S-223 y repuesto.
 Kit segundo obturador para S-220 e S-223 e peça de reposição.



Medida	Ref.	U/	U/Pallet	€
A 110	P5510M1	1	175	116,03
A 125	P5512M1	1	100	140,13
A 160	P5516M1	1	100	149,51
A 200	P5520M1	1	48	209,41
B 250	P5525M1	1	24	367,71
B 315	P5530M1	1	8	514,37
C 400	P5540M1	8	8	813,80
C 500	P5550M1	1	4	1.292,86
C 630	P5563M1	1	1	1.824,29

Válvula de clapeta - Macho. Color Teja.
 Válvula tipo flap - Macho. Cór Telha.



Medida	Ref.	U/	U/Pallet	€
A 110	P5510F1	1	175	125,40
A 125	P5512F1	1	100	162,92
A 160	P5516F1	1	100	167,36
A 200	P5520F1	1	48	237,40
B 250	P5525F1	1	12	403,91
B 315	P5530F1	1	20	563,95
C 400	P5540F1	1	1	869,32
C 500	P5550F1	1	2	1.300,00
C 630	P5563F1	1	1	2.220,88

Válvula de clapeta - Hembra. Color Teja.

Válvula tipo flap - Fêmea. Cór Telha.

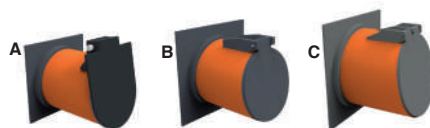

Medida	Ref.	U/	U/Pallet	€
A 110	* P551002	1	175	218,52
A 125	* P551202	1	100	242,69
A 160	* P551602	1	96	273,03
A 200	* P552002	1	36	352,41
B 250	P552501	1	24	495,72
B 315	P553001	1	18	732,49
C 400	P554001	1	1	1.240,13
C 500	P555001	1	10	1.697,92
C 630	P556301	1	1	2.538,16

Válvula de clapeta - Brida. Color Teja.

Válvula tipo flap - Flange. Cór Telha.

* Color Gris / * Cór Cinza.

SIFONES EN LÍNEA / SIFÕES EM LINHA



Medida	Ref.	Color	U/	U/Pallet	€
110	1750091	Teja	5	35	66,46
125	1751391	Teja	1	34	87,13
110	1750052	Gris	5	35	67,03
125	1751352	Gris	1	34	87,13

Sifón con registro macho/hembra, con junta labiada.

Sifão com registro macho/fêmea, com junta facetada.



Medida	Ref.	Color	U/	U/Pallet	€
160	1751691	Teja	1	18	135,47
200	1752091	Teja	1	9	204,95
160	1751652	Gris	1	18	135,47
200	1752052	Gris	1	9	204,95

Sifón con registro macho/hembra, con junta labiada.

Sifão com registro macho/fêmea, com junta facetada.



Medida	Ref.	Color	U/	U/Pallet	€
250	V752552	Gris	1	5	350,43
315	V753052	Gris	1	3	621,66

Sifón con registro macho/hembra, encolar. Color Gris.

Sifão com registro macho/fêmea, colar. Cór Cinza.

Proveedor global de soluciones en agua y energía para edificación

Llevamos el agua y la energía allá donde las personas lo necesitan

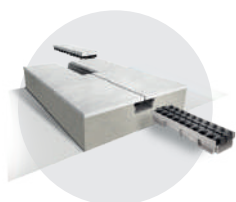

Evacuación de Aguas Pluviales en Superficies



Suministro de Agua Caliente Sanitaria



Saneamiento Enterrado



Evacuación de Aguas Residuales



Tratamiento de Aguas

Arquetas cuadradas
Caixas quadradas

REDI

Evacuación y Saneamiento

EDIFICACIÓN

aliaxis



Arquetas cuadradas

Caixas quadradas

Rejillas fabricadas con material estabilizado contra las radiaciones ultravioleta. / Grelhas fabricadas com material estabilizado contra as radiações ultravioleta.



PP

Medida	Ref.	U/	U/	€
200x200	Y212104	1	300	23,29
300x300	Y213104	1	48	53,55
400x400	Y224004	1	18	89,39
550x550	Y225504	1	8	175,20

Cuerpo arqueta. / Corpo caixa.



PP

Medida	Ref.	U/	U/	€
200x200	Y312104	1	300	23,29
300x300	Y313104	1	48	53,55
400x400	Y334004	1	18	89,39
550x550	Y335504	1	8	175,20

Alargadera (igual cuerpo arqueta, sin fondo)

Aumento (igual corpo caixa, sem fundo)

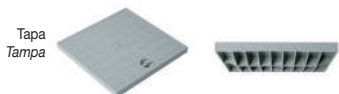

PVC

Medida	Ref.	U/	U/	€
200x200	E682004	10	950	17,04
300x300	E683004	5	300	32,76
400x400	E684004	2	156	59,68
550x550	E685504	1	50	206,06

Tapa sin cerco "Peatonal". / Tapa sem aro "Pedestre".



PVC

Medida	Ref.	U/	U/	€
200x200	E722004	10	950	17,04
300x300	E723004	5	300	32,76
400x400	E724004	2	156	59,68
550x550	E725504	1	5	206,06

Rejillas sin cerco "Peatonal". / Grelha sem aro "Pedestre".



PVC

Medida	Ref.	U/	U/	€
200x200	E255704	10	400	32,12
300x300	E255904	5	165	63,49
350x350	E256004	5	120	71,97
400x400	E256404	2	64	121,63
550x550	E256604	1	38	247,66

Tapa sin cerco "Reforzada". / Tapa sem aro "Reforçada".

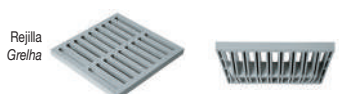

PVC

Medida	Ref.	U/	U/	€
200x200	E256704	10	400	32,12
300x300	E256904	5	165	63,49
350x350	E257004	5	120	71,97
400x400	E257404	2	64	121,63
550x550	E257604	1	38	247,66

Rejillas sin cerco "Reforzada". / Grelha sem aro "Reforçada".

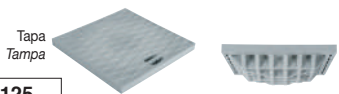

B-125

PVC

Medida	Ref.	U/	U/	€
300x300	ECR3004	2	120	131,45
400x400	ECR4004	2	64	218,37

Tapa sin cerco "Reforzada" clase B 125.
Tapa sem aro "Reforçada" clase B 125

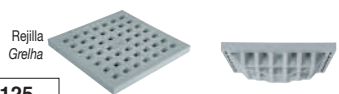

B-125

PVC

Medida	Ref.	U/	U/	€
300x300	EGR3004	2	120	131,45
400x400	EGR4004	2	64	218,37

Rejillas sin cerco "Reforzada" clase B 125.
Grelha sem aro "Reforçada" clase B 125

Arquetas cuadradas

Caixas quadradas



Tapa
Tampa



Medida	Ref.	U/	U/	€
200x200	E292204	10	400	14,15
300x300	E293304	5	165	18,90
400x400	E294404	2	64	25,53

Tapa molde (Tapa **rellenable** que permite el mismo acabado del piso).
Tampa molde. (Tampa **rebaixada** que permite o mesmo acabamento do piso).



PP

Medida	Ref.	U/	U/	€
300x300	E273304	1	156	37,15
400x400	E274404	1	54	50,08

Campana sifónica sumidero. / Sifão para caixa quadrada.



PP

Medida	Ref.	U/	U/	€
300x300x100	Y333204	1	168	16,66
400x400x100	Y334204	1	90	31,75
550x550x315	Y335204	1	16	101,03

Alargadera modular. / Aumento modular.



PP

Medida	Ref.	U/	U/	€
200x200	Y112004	10	1200	11,72
300x300	Y113004	8	768	14,02
400x400	Y114004	5	280	22,99
550x550	Y115504	1	90	37,15

Placa para sifón. / Placa para sifão.



PVC

Medida	Ref.	U/	U/	€
200x200	E202004	10	400	15,54
300x300	E203004	5	165	25,14
350x350	E203504	5	120	33,72
400x400	E204004	2	64	37,08
550x550	E205604	1	38	61,95

Cercos. * Para tapas y rejillas B-125, safe-STEP.
Aros. * Para tapas e grelhas B-125, safe-STEP.

Correspondencia con cercos. *Correspondência com aros.*

A continuación se indica la correspondencia entre tapas, rejillas y cercos. Si desea el conjunto es necesario pedir los dos códigos. El producto se sirve por separado.

A correspondência entre as tampas, as grelhas e os aros é indicada abaixo. Se pretender o conjunto completo, é necessário encomendar os dois códigos. O produto é fornecido separadamente.

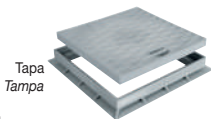

B-125

PVC

Medida	Ref. Tapa/Tampa		Ref. Cerco/Aro
300x300	ECR3004	+	E203004
400x400	ECR4004	+	E204004

Tapa con cerco **"Reforzada"** clase B 125.
Tampa com aro **"Reforçada"** clase B 125.

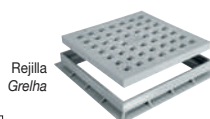

Rejilla
Grelha

B-125

PVC

Medida	Ref. Rejilla/Grelha		Ref. Cerco/Aro
300x300	EGR3004	+	E203004
400x400	EGR4004	+	E204004

Rejillas con cerco **"Reforzada"** clase B 125.
Grelha com aro **"Reforçada"** clase B 125.

Arquetas cuadradas

Caixas quadradas

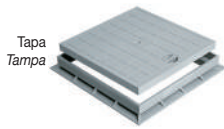

PVC

Medida	Ref. Tapa/Tampa		Ref. Cerco/Aro
200x200	E682004	+	E202004
300x300	E683004	+	E203004
400x400	E684004	+	E204004
550x550	E685004	+	E205604

Tapa con cerco "Peatonal". / Tampa com aro "Pedestre".

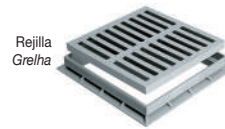

PVC

Medida	Ref. Rejilla/Grelha		Ref. Cerco/Aro
200x200	E722004	+	E202004
300x300	E723004	+	E203004
400x400	E724004	+	E204004
550x550	E725504	+	E205604

Rejillas con cerco "Peatonal". / Grelha com aro "Pedestre".

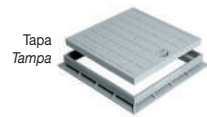

PVC

Medida	Ref. Tapa/Tampa		Ref. Cerco/Aro
200x200	E255704	+	E202004
300x300	E255904	+	E203004
350x350	E256004	+	E203504
400x400	E256404	+	E204004
550x550	E256604	+	E205604

Tapa con cerco "Peatonal". / Tampa com aro "Pedestre".



PVC

Medida	Ref. Rejilla/Grelha		Ref. Cerco/Aro
200x200	E256704	+	E202004
300x300	E256704	+	E203004
350x350	E256904	+	E203504
400x400	E257004	+	E204004
550x550	E257604	+	E205604

Rejilla con cerco "Reforzada". / Grelha com aro "Reforçada".

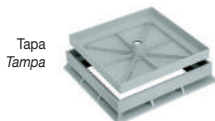

PP

Medida	Ref. Tapa/Tampa		Ref. Cerco/Aro
200x200	E292204	+	E202004
300x300	E293304	+	E203004
400x400	E294404	+	E204004

Tapa molde con cerco (Tapa rellenable que permite el mismo acabado del piso).

Tampa molde com aro. (Tampa rebaixada que permite o mesmo acabamento do piso).

Ø DE BOCAS DEL CUERPO Y DE LA ALARGADERA "ARQUETAS CUADRADAS"

Ø DAS BOCAS DO CORPO CAIXA E DO AUMENTO DAS "CAIXAS QUADRADAS"

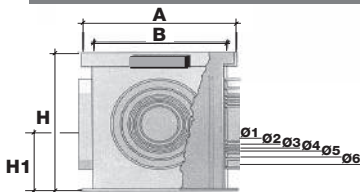

Med.	200x200	300x300	400x400	550x550*
A	189	286	384	535
B	161	253	355	500
H	200	297	397	520
H1	100	140	200	255
Ø1	75	75	100	160
Ø2	90	90	125	200
Ø3	110	110	140	250
Ø4	-	125	160	315
Ø5	-	160	200	-
Ø6	-	-	250	-

Ø Salida
Ø Saída

* Sólo en 550x550, 3 bocas son hembra (entradas) y 1 boca es macho (salida)
* Só em 550x550, 3 bocas são fêmea (entrada) e 1 boca é macho (saída).

- Las arquetas JIMTEN se fabrican con diferentes diámetros de bocas, adecuados a las tuberías de diámetros standards, cumpliendo las NORMAS UNE 53112 o UNE 53114 (Ø 75, 90, 110, 125, 160, 200, 250, 315).
- As caixas JIMTEN são fabricadas em diferentes diâmetros de bocas, adequados para tubagens de diâmetro standard, cumprindo as NORMAS UNE 53112 ou UNE 53114 (Ø 75, 90, 110, 125, 160, 200, 250, 315).

Canalones | Caleiras

Serie Ovation® | Série Ovation®

Serie Elite - Alfa | Série Elite - Alfa

Serie Circular | Série Circular

Nicoll

Pluviales

EDIFICACIÓN





PLUVIALES

Canalones Caleiras

TECHTAN®						Ver pág. 199	
	Serie Ovation®		Serie Alfa-Elite	Serie Circular			
Superficie máxima (en m ²) de cubierta plana servida por una bajante. <i>Superfície máxima (em m²) de cobertura plana servida por uma descida.</i>	65 m ²	100 m ²	65 a 70 m ² según modelo de bajante <i>segundo o modelo de descida</i>	65 m ²	100 m ²		
Modelo de Canalón <i>Modelo de Caleira</i>							
Modelo de Canalón <i>Modelo de Caleira</i>	LG28 a encolar <i>a colar</i>	LG38 a encolar <i>a colar</i>	LG30 a encolar <i>a colar</i>	LG25 a encolar <i>a colar</i>	LG33 a encolar <i>a colar</i>		
Colores disponibles <i>Cores disponíveis</i>	BLANCO / BRANCO ARENA / AREIA MARRÓN / CASTANHO NEGRO / PRETO		BLANCO / BRANCO ARENA / AREIA	BLANCO / BRANCO ARENA / AREIA GRIS / CINZA			

Elección del tubo de bajante / *Eleição do tubo de descida*

	LG 28		LG 38		LG 30		LG 25		LG 33	
Forma de la bajante <i>Copia da descida</i>										
Medidas de las bajantes <i>Eleição do tubo de descida</i>	80	90 x 56	100	105 x 76	Ø80	73 x 100	Ø80		Ø100	



Resistencia a los rayos UV.

Canalón expuesto durante 1.600 horas a los rayos ultravioletas y a ciclos lluvia/evaporación. Con posterioridad al ensayo, se comprueba que la resistencia a los cambios de calor y a los choques se encuentra dentro de los parámetros requeridos por la norma.

Resistência aos raios UV.

Caleira exposta por 1.600 horas a raios ultravioleta e ciclos de chuva / evaporação. Após ao ensaio, verifica-se que a resistência a mudanças de calor e choques encontra-se dentro dos parâmetros exigidos pela norma.



Resistencia a los choques mecánicos y a la rotura.

Ensayos mediante ciclos frío/calor, a 100 °C durante 30' seguidos de enfriamiento a temperatura ambiente. No debiendo existir ninguna deformación o alteración superficial.

Resistência aos choques mecânicos e à ruptura.

Ensaio mediante ciclos frio/calor, a 100 °C durante 30' consecutivos de esfriamento a temperatura ambiente. Não devendo haver nenhuma deformação ou alteração superficial.



Resistencia al hielo.

Para comprobar la resistencia a bajas temperaturas, se realiza un ensayo de choque después de una hora a bajas temperaturas.

Resistência ao gelo.

Para verificar a resistência a baixas temperaturas, um ensaio de impacto é realizado após uma hora a baixas temperaturas.



Resistencia a tormentas violentas.

Estanqueidad: cinco ciclos de 15 min. de agua caliente a 50 °C seguidos de 10 min. de agua fría a 15 °C, no debiendo existir ninguna fuga.

Resistência a tempestades violentas.

Aperta: cinco ciclos de 15 min. de água quente a 50 °C, seguido de 10 min. de água fria a 15 °C, não devendo haver nenhuma fuga.



Resistencia a la acción corrosiva de la contaminación y a los ácidos.

Resistência à ação corrosiva da poluição e aos ácidos.

CANALÓN / CALEIRA

Serie Ovation® 28

Colores Ral aproximado / Cores Ral aproximado

Blanco Branco 9010	Arena Areia 1015	Marrón Castanho 8017	Negro Preto 9011
--------------------------	------------------------	----------------------------	------------------------

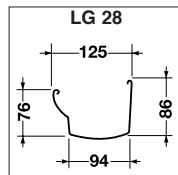
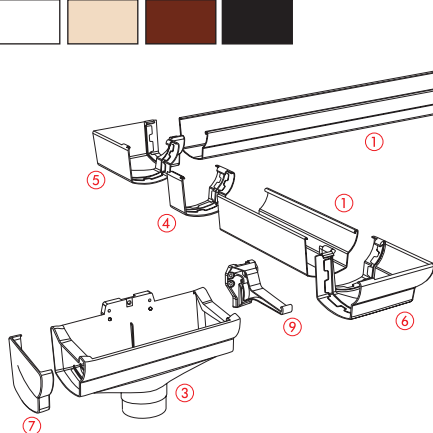

Accesorios perfiles / Acessórios Perfil caleira

- ① Perfil canalón 4 m. / Perfil caleira 4 m.
- ② Bajante central de dilatación.
Conduta de descida de dilatação saída oval.
- ③ Bajante central dilatación.
Conduta de descida de dilatação.
- ④ Unión encolar. / Junção colar.
- ⑤ Ángulo interior a 90°. / Ângulo interior 90°.
- ⑥ Ángulo exterior a 90°. / Ângulo exterior 90°.
- ⑦ Tapa accesorios izquierda. / Tampa acessório esquerda.
Tapa accesorios derecha. / Tampa acessório direita.
- ⑧ Tapa canalón izquierda. / Tampa caleira esquerda.
Tapa canalón derecha. / Tampa caleira direita.
- ⑨ Gancho fijación invisible. / Gancho de fixação invisível.



Modelo	Ref.	m/ Fardo	Perf./ Fardo	m/ Perf.	€/m	€/Perf.
LG28B	044001	20	5	4	16,35	65,38
LG28S	044002	20	5	4	16,35	65,38
LG28M	044003	20	5	4	19,81	79,23
LG28N	044005	20	5	4	19,81	79,23

Perfil canalón.
Perfil caleira.



Modelo	Ref.	U/	n.º	€
NAD289B	044015	5	A-9	18,82
NAD289S	044016	5	A-9	18,82
NAD289M	044017	5	A-9	20,34
NAD289N	044019	5	A-9	20,34

Bajante de dilatación SALIDA OVAL, 90 x 56.
Conduta de descida de dilatação SAÍDA OVAL, 90 x 56.
No encolar al perfil. / Não colar ao perfil.



Modelo	Ref.	U/	n.º	€
AIC28B	044022	5	A-2	11,06
AIC28S	044023	5	A-2	11,06
AIC28M	044024	5	A-2	12,02
AIC28N	044026	5	A-2	12,02

Ángulo interior, 90°. / Ângulo interior, 90°.



Modelo	Ref.	U/	n.º	€
NAD28B	044008	5	A-9	15,69
NAD28S	044009	5	A-9	15,69
NAD28M	044010	5	A-9	16,84
NAD28N	044012	5	A-9	16,84

Bajante de dilatación SALIDA TUBULAR, Ø80.
Conduta de descida de dilatação SAÍDA TUBULAR, Ø80.
No encolar al perfil. / Não colar ao perfil.



Modelo	Ref.	U/	n.º	€
AEC28B	044029		5 A-2	11,06
AEC28S	044030		5 A-2	11,06
AEC28M	044031		5 A-2	12,02
AEC28N	044033		5 A-2	12,02

Ángulo exterior, 90°.
Ângulo exterior, 90°.



Modelo	Ref.	U/	n.º	€
JNC28B	044050		10 A-1	4,52
JNC28S	044051		10 A-1	4,52
JNC28M	044052		10 A-1	4,97
JNC28N	044054		10 A-1	4,97

Unión de encolar.
Junção de colar.



Modelo	Ref.	U/	n.º	€
FG28B	044057		10 A-10	4,24
FG28S	044058		10 A-10	4,24
FG28M	044059		10 A-10	4,65
FG28N	044061		10 A-10	4,65

Tapa canalón izquierda. / Tapa caleira esquerda.



Modelo	Ref.	U/	n.º	€
FD28B	044064		10 A-10	4,24
FD28S	044065		10 A-10	4,24
FD28M	044066		10 A-10	4,65
FD28N	044068		10 A-10	4,65

Tapa canalón derecha. / Tapa caleira direita.



Modelo	Ref.	U/	n.º	€
FGC28B	044071		10 A-1	4,24
FGC28S	044072		10 A-1	4,24
FGC28M	044073		10 A-1	4,65
FGC28N	044075		10 A-1	4,65

Tapa accesorio izquierda. / Tapa acessório esquerda.



Modelo	Ref.	U/	n.º	€
FDC28B	044078		10 A-1	4,24
FDC28S	044079		10 A-1	4,24
FDC28M	044080		10 A-1	4,65
FDC28N	044082		10 A-1	4,65

Tapa accesorio derecha. / Tapa acessório direita.



Modelo	Ref.	U/	n.º	€
JND28B	044092		10 A-11	32,52
JND28S	044093		10 A-11	32,52
JND28M	044094		10 A-11	32,52
JND28N	044096		10 A-11	32,52

Unión de dilatación. / Junção de dilatação.



Modelo	Ref.	U/	n.º	€
BHG28B	044085		50 A-11	3,47
BHG28S	044086		50 A-11	3,47
BHGB28M	044087		50 A-11	3,82
BHGB28N	044089		50 A-11	3,82

Gancho de fijación invisible. / Gancho de fixação invisível.

CANALÓN / CALEIRA

Serie Ovation® 38

Colores Ral aproximado / Cores Ral aproximado

Blanco Branco 9010	Arena Areia 1015	Marrón Castanho 8017	Negro Preto 9011
--------------------------	------------------------	----------------------------	------------------------

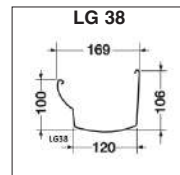
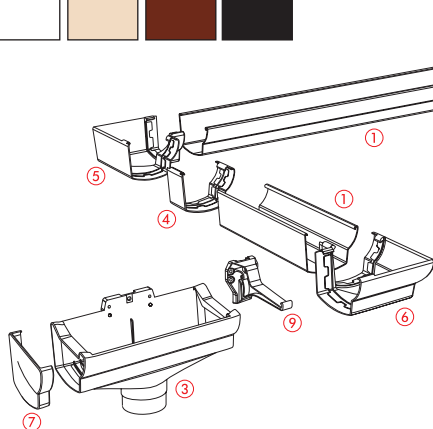

Accesorios perfiles / Acessórios Perfil caleira

- ① Perfil canalón 4 m. / Perfil caleira 4 m.
- ② Bajante central de dilatación.
Conduta de descida de dilatação saída oval.
- ③ Bajante central dilatación.
Conduta de descida de dilatação.
- ④ Unión encolar. / Junção colar.
- ⑤ Ángulo interior a 90°. / Ângulo interior 90°.
- ⑥ Ángulo exterior a 90°. / Ângulo exterior 90°.
- ⑦ Tapa accesorios izquierda. / Tampa acessório esquerda.
Tapa accesorios derecha. / Tampa acessório direita.
- ⑧ Tapa canalón izquierda. / Tampa caleira esquerda.
Tapa canalón derecha. / Tampa caleira direita.
- ⑨ Gancho fijación invisible. / Gancho de fixação invisível.



Ref.	m/ Fardo	Perf./ Fardo	m/ Perf.	€/m	€/Perf.
LG38B	20	5	4	86,33	345,326
LG38S	20	5	4	86,33	345,326
LG38M	20	5	4	99,22	396,867
LG38N	20	5	4	132,07	528,297

Perfil canalón.
Perfil caleira.



Ref.	U/ Cubo	Cubo n.º	€
NAD381B	4	A-9	21,65
NAD381S	4	A-9	21,65
NAD381M	4	A-9	23,70
NAD381N	4	A-9	23,70

Bajante de dilatación SALIDA OVAL, 105 x 76.
Conduta de descida de dilatação SAÍDA OVAL, 105 x 76.
No encolar al perfil. / Não colar ao perfil.



Ref.	U/ Cubo	Cubo n.º	€
AIC38B	5	A-2	15,59
AIC38S	5	A-2	15,59
AIC38M	5	A-2	17,30
AIC38N	5	A-2	17,30

Ángulo interior, 90°. / Ângulo interior, 90°.



Ref.	U/ Cubo	Cubo n.º	€
NAD38B	4	A-9	20,18
NAD38S	4	A-9	20,18
NAD38M	4	A-9	22,28
NAD38N	4	A-9	22,28

Bajante de dilatación SALIDA TUBULAR, Ø100.
Conduta de descida de dilatação SAÍDA TUBULAR, Ø100.
No encolar al perfil. / Não colar ao perfil.



Ref.	U/	n.º	€
AEC38B		5 A-2	17,30
AEC38S		5 A-2	15,78
AEC38M		5 A-2	17,30
AEC38N		5 A-2	17,30

Ángulo exterior, 90°.
Ângulo exterior, 90°.



Ref.	U/	n.º	€
JNC38B		10 A-1	4,63
JNC38S		10 A-1	4,63
JNC38M		10 A-1	5,02
JNC38N		10 A-1	5,02

Unión de encolar.
Junção de colar.



Ref.	U/	n.º	€
FG38B		10 A-10	4,19
FG38S		10 A-10	4,19
FG38M		10 A-10	4,53
FG38N		10 A-10	4,53

Tapa canalón izquierda. / Tapa caleira esquerda.



Ref.	U/	n.º	€
FD38B		10 A-10	4,19
FD38S		10 A-10	4,19
FD38M		10 A-10	4,53
FD38N		10 A-10	4,53

Tapa canalón derecha. / Tapa caleira direita.



Ref.	U/	n.º	€
FGC38B		10 A-1	4,19
FGC38S		10 A-1	4,19
FGC38M		10 A-1	4,53
FGC38N		10 A-1	4,53

Tapa accesorio izquierda. / Tapa acessório esquerda.



Ref.	U/	n.º	€
FDC38B		10 A-1	4,19
FDC38S		10 A-1	4,19
FDC38M		10 A-1	4,53
FDC38N		10 A-1	4,53

Tapa accesorio derecha. / Tapa acessório direita.



Ref.	U/	n.º	€
JND38B		10 A-11	40,10
JND38S		10 A-11	40,10
JND38M		10 A-11	40,10
JND38N		10 A-11	40,10

Unión de dilatación. / Junção de dilatação.



Ref.	U/	n.º	€
BHGB38B		50 A-11	15,69
BHGB38S		50 A-11	15,69
BHGB38M		50 A-11	16,84
BHGB38N		50 A-11	16,84

Gancho de fijación invisible. / Gancho de fixação invisível.

Fabricadas con material estabilizado contra las radiaciones ultravioleta. / Fabricadas com material estabilizado contra as radiações ultravioleta.

CANALÓN / CALEIRA

Serie Elite - Alfa

Colores Ral aproximado

Cores Ral aproximado

Blanco Arena
Branco Areia
9003 1015



Dimensiones del perfil (mm)
Dimensões do perfil (mm)

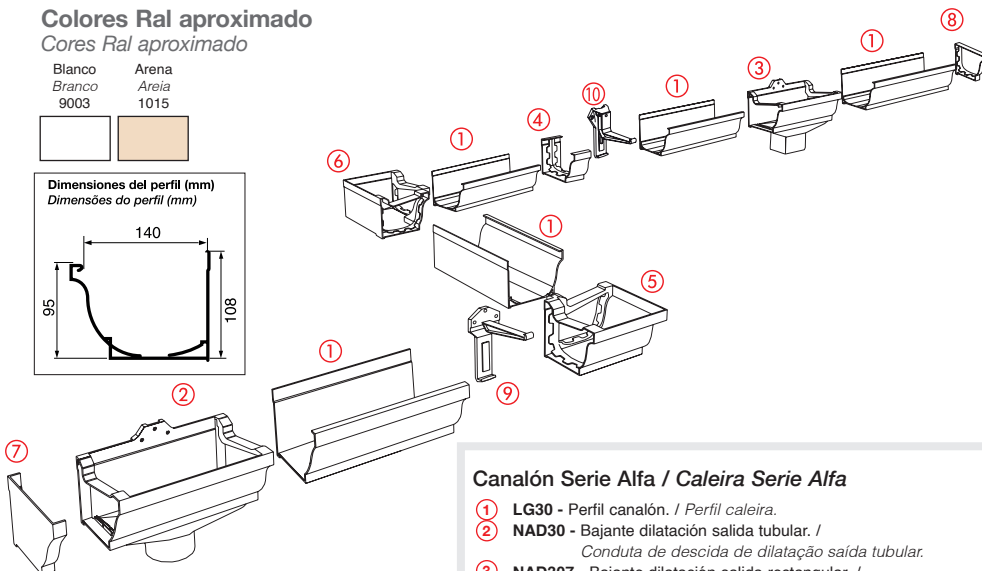
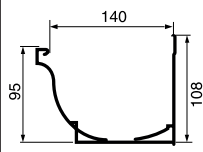

Canalón Serie Alfa / Caleira Serie Alfa

- ① LG30 - Perfil canalón. / Perfil caleira.
- ② NAD30 - Bajante dilatación salida tubular. /
Conduta de descida de dilatação saída tubular.
- ③ NAD307 - Bajante dilatación salida rectangular. /
Conduta de descida de dilatação saída rectangular.
- ④ JNC30 - Unión encolar. / Junção colar.
- ⑤ AIC30 - Ángulo interior 90°. / Ângulo interior, 90°
- ⑥ AEC30 - Ángulo exterior 90°. / Ângulo exterior, 90°
- ⑦ FGC30 - Tapa accesorio izquierda. / Tampa acessório esquerda.
- ⑧ FDC30 - Tapa accesorio derecha. / Tampa acessório direita.
- ⑨ FG30 - Tapa canalón izquierda. / Tampa caleira esquerda.
- ⑩ FD30 - Tapa canalón derecha. / Tampa caleira direita.
- ⑨ GB30P - Gancho de fijación invisible. / Gancho de fixação invisível.
- ⑩ BHGB30 - Gancho de fijación invisible. / Gancho de fixação invisível.



Modelo	Ref.	m/ Fardo	Perf./ Fardo	m/ Perf.	€/m	€/Perf.
LG30B	036001	20	5	4	23,28	95,91
LG30S	036002	20	5	4	23,28	95,91

Perfil canalón. / Perfil caleira.



Modelo	Ref.	U/ n.º	U/ n.º	€
JNC30B	036101	10	A-2	5,23
JNC30S	036102	10	A-2	5,23

Unión encolar. / Junção colar.



Modelo	Ref.	U/ n.º	U/ n.º	€
AIC30B	036081	5	A-11	13,81
AIC30S	036082	5	A-11	13,81

Ángulo interior. / Ângulo interior.



Modelo	Ref.	U/ n.º	U/ n.º	€
AEC30B	036091	5	A-11	13,81
AEC30S	036092	5	A-11	13,81

Ángulo exterior. / Ângulo exterior.



Modelo	Ref.	U/	n.º	€
NAD30B	036021	5	-	19,87
NAD30S	036022	5	-	19,87

Bajante de dilatación SALIDA TUBULAR, Ø80.
Conduta de descida de dilatação SAÍDA TUBULAR, Ø80.
No encolar al perfil. / Não colar ao perfil.



Modelo	Ref.	U/	n.º	€
NAD307B	036031	5	-	25,89
NAD307S	036032	5	-	25,89

Bajante de dilatación SALIDA RECTANGULAR.
Conduta de descida de dilatação SAÍDA RECTANGULAR.
No encolar al perfil. / Não colar ao perfil.



Modelo	Ref.	U/	n.º	€
FDC30B	036041	10	A-1	5,83
FDC30S	036042	10	A-1	5,83

Tapa accesorio derecha. / Tapa acessório direita.



Modelo	Ref.	U/	n.º	€
FGC30B	036061	10	A-1	5,83
FGC30S	036062	10	A-1	5,83

Tapa accesorio izquierda. / Tapa acessório esquerda.



Modelo	Ref.	U/	n.º	€
FG30B	036111	8	A-1	5,83
FG30S	036112	8	A-1	5,83

Tapa canalón izquierda. / Tapa caleira esquerda.



Modelo	Ref.	U/	n.º	€
FD30B	036121	8	A-1	5,83
FD30S	036122	8	A-1	5,83

Tapa canalón derecha. / Tapa caleira direita.



Modelo	Ref.	U/	n.º	€
GB30PB	036131	50	A-11	3,78
GB30PS	036132	50	A-11	3,78

Gancho de fijación invisible. / Gancho de fixação invisível.



Modelo	Ref.	U/	n.º	€
BHGB30B	33030470	50	A-11	3,59
BHGB30S	33030420	50	A-11	3,59

Gancho de fijación invisible. / Gancho de fixação invisível.

CANALÓN / CALEIRA

Serie Circular 25

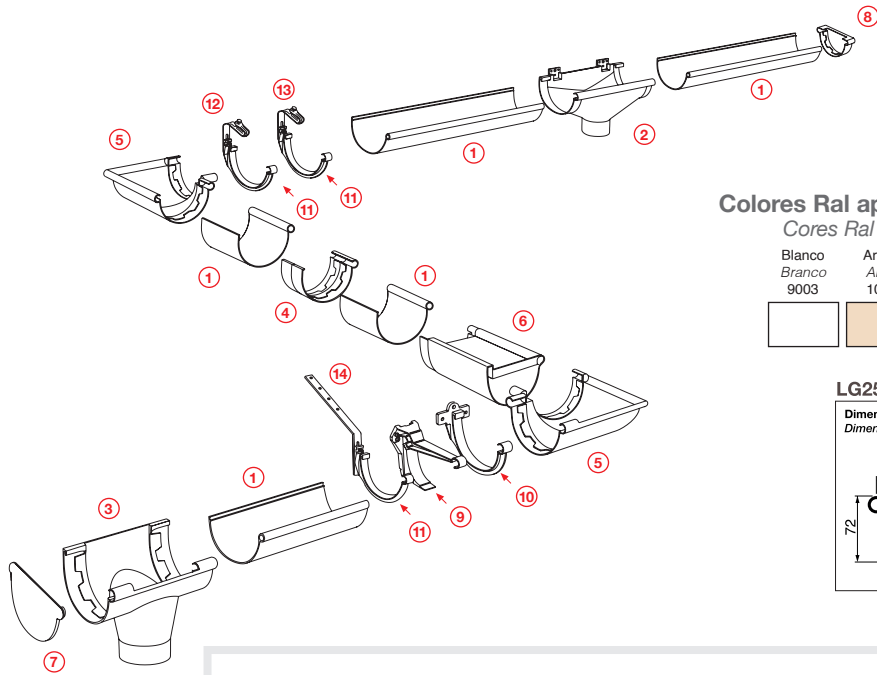

Colores Ral aproximado

Cores Ral aproximado

Blanco Branco	Areia Areia	Gris Cinza
9003	1015	7040

LG25

Dimensiones del perfil (mm)
Dimensões do perfil (mm)

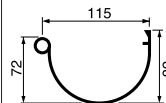

Canalón Circular / Caleira Circular

- ① LG25 - Perfil canalón. / Perfil caleira.
- ② NAD25 - Bajante dilatación salida tubular. / Conduta de descida de dilatação.
- ③ NAC25 - Bajante de encolar salida tubular. / Conduta de descida de colar.
- ④ JNC25 - Unión de encolar. / Junção de colar.
- ⑤ ANC25 - Ángulo universal 90°. / Ângulo universal colar. 90°
- ⑥ JND25 - Unión de dilatación. / União de dilatação.
- ⑦ FCN25 - Tapa accesorio izquierda/derecha. / Tampa acessório (direita ou esquerda).
- ⑧ FCG25 - Tapa canalón izquierda/derecha. / Tampa caleira (direita ou esquerda).
- ⑨ BHGB25 - Gancho de fijación invisible. / Gancho de fixação invisível.
- ⑩ GB25P - Gancho de fijación tradicional. / Gancho de fixação tradicional.
- ⑪ BERGO25 - Gancho fijación para soporte metálico. / Gancho de fixação para suporte metálico.
- ⑫ EO70G - Abrazadera para cubierta ondulada. / Abraçadeira para cobertura ondulada.
- ⑬ CT - Abrazadera para teja / Abraçadeira para telha.
- ⑭ HCC25 - Prolong. ganchos en chapa galvanizada 235mm. / Prolong. ganchos em chapa galvanizada 235 mm.
- HCL25 - Prolong. ganchos en chapa galvanizada 335mm. / Prolong. ganchos em chapa galvanizada 335 mm.
- HCL50 - Prolong. ganchos en chapa galvanizada 615mm. / Prolong. ganchos em chapa galvanizada 615 mm.



Modelo	Ref.	m/ Fardo	Perf./ Fardo	m/ Perf.	€/m	€/Perf.
LG25	037003	40	10	4	7,78	31,11
LG25B	037001	40	10	4	7,78	31,11
LG25S	037002	40	10	4	7,78	31,11

Perfil canalón. / Perfil caleira.

Modelo	Ref.	U/	n°	€
NAC25	037023	10	A-8	9,36
NAC25B	037021	10	A-8	9,36
NAC25S	037022	10	A-8	9,36

Bajante de encolar, Ø80. / Conduta de descida de colar, Ø80.



Modelo	Ref.	U/	n.º	€
NAD25	037013	● ●	10 -	13,05
NAD25B	037011	● ○	10 -	13,05
NAD25S	037012	● ●	10 -	13,05

Bajante de dilatación, Ø80.

Conduta de descida de dilatación, Ø80.

No encolar al perfil. / Não colar ao perfil.



Modelo	Ref.	U/	n.º	€
ANC25	037043	● ●	10 -	11,92
ANC25B	037041	● ○	10 -	11,92
ANC25S	037042	● ●	10 -	11,92

Ángulo universal encolar. / Ângulo universal colar.



Modelo	Ref.	U/	n.º	€
JNC25	037033	● ●	10 A-1	2,24
JNC25B	037031	● ○	10 A-1	2,24
JNC25S	037032	● ●	10 A-1	2,24

Unión encolar. / Junção colar.



Modelo	Ref.	U/	n.º	€
FCG25	037133	● ●	10 A-1	1,64
FCG25B	037131	● ○	10 A-1	1,64
FCG25S	037132	● ●	10 A-1	1,64

Tapa canalón universal (derecha ó izquierda).

Tampa caleira universal (direita ou esquerda).



Modelo	Ref.	U/	n.º	€
JND25	037273	●	10 -	22,30
JND25B	037271	○	10 -	22,30
JND25S	037272	●	10 -	22,30

Unión dilatación. / União dilatação.



Modelo	Ref.	U/	n.º	€
FCN25	037123	● ●	10 A-10	1,64
FCN25B	037121	● ○	10 A-10	1,64
FCN25S	037122	● ●	10 A-10	1,64

Tapa accesorio universal (derecha ó izquierda).

Tampa acessório universal (direita ou esquerda).



Modelo	Ref.	U/	n.º	€
BHGB25	037103	● ●	50 -	2,41
BHGB25B	037101	● ○	50 -	2,41
BHGB25S	037102	● ●	50 -	2,41

Gancho de fijación invisible. / Gancho de fixação invisível.



Modelo	Ref.	U/	n.º	€
BERGO25P	037126	● ●	50 A-11	2,28
BERGO25PB	037124	● ○	50 A-11	2,28
BERGO25PS	037125	● ●	50 A-11	2,28

Gancho de fijación para soporte metálico.

Gancho de fixação para suporte metálico.



Modelo	Ref.	U/	n.º	€
GB25P	037113	50	A-11	2,41
GB25PB	037111	50	A-11	2,41
GB25PS	037112	50	A-11	2,41

Gancho de fijación tradicional. / Gancho de fixação tradicional.



TECHTAN[®], es un material compuesto ultra resistente de nueva formulación exclusiva. Ofrece la síntesis perfecta entre la resistencia característica del zinc y la gama de colores disponibles en aluminio. ¡Material tanto eficiente como elegante! Y además 100% reciclable. Los canalones TECHTAN[®] tienen una garantía de 30 años, la primera en el mercado para un material compuesto, 406 / 5000

TECHTAN[®], é um material composto, ultra resistente com nova formulação exclusiva.

Oferece a síntese perfeita entre a resistência, característica do zinco e a gama de cores disponíveis em alumínio. Material tão eficiente como elegante! E ainda, 100% reciclável. As caleiras TECHTAN[®] têm garantia de 30 anos, a primeira no mercado para um material composto 406/5000

TECHTAN[®]



CANALÓN / CALEIRA

Serie Circular 33

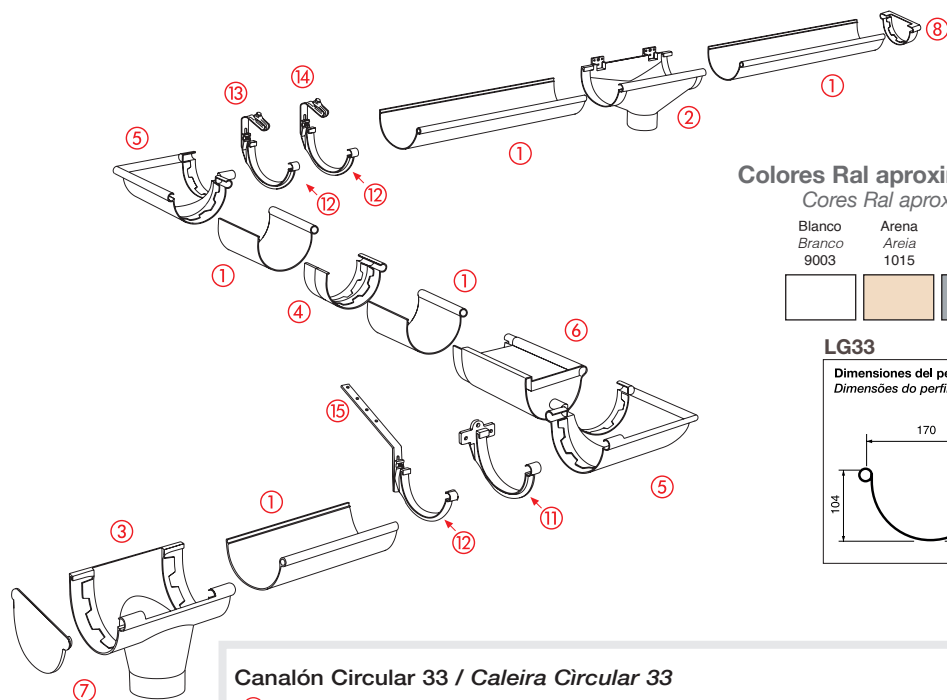

Colores Ral aproximado
Cores Ral aproximado

Blanco 9003	Areia 1015	Gris Cinza 7040
----------------	---------------	-----------------------



LG33

Dimensiones del perfil (mm)
Dimensões do perfil (mm)

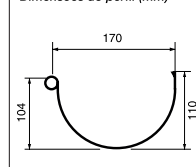

Canalón Circular 33 / Caleira Circular 33

- ① LG33 - Perfil canalón. / Perfil caleira.
- ② NAD33 - Bajante dilatación salida tubular. / Conduta de descida de dilatación.
- ③ NACV33 - Bajante de encolar salida tubular. / Conduta de descida de colar.
- ④ JNC33 - Unión de encolar. / Junção de colar.
- ⑤ ANC33 - Ángulo universal 90°. / Ângulo universal colar. 90°
- ⑥ JND33 - Funda de dilatación. / Forra de dilatação.
- ⑦ FCN33 - Tapa accesorio izquierda/derecha. / Tampa accesorio (direita ou esquerda).
- ⑧ FCG33 - Tapa canalón izquierda/derecha. / Tampa caleira (direita ou esquerda).
- ⑨ GB33P - Gancho de fijación tradicional. / Gancho de fixação tradicional.
- ⑩ BERGO33P - Gancho fijación para soporte metálico. / Gancho de fixação para suporte metálico.
- ⑪ EO70G - Abrazadera para cubierta ondulada. / Abraçadeira para cobertura ondulada.
- ⑫ CT - Abrazadera para teja. / Abraçadeira para telha.
- ⑬ HCC25 - Prolong. ganchos en chapa galvanizada 235mm. / Prolong. ganchos em chapa galvanizada 235 mm.
- ⑭ HCL25 - Prolong. ganchos en chapa galvanizada 335mm. / Prolong. ganchos em chapa galvanizada 335 mm.
- ⑮ HCL50 - Prolong. ganchos en chapa galvanizada 615mm. / Prolong. ganchos em chapa galvanizada 615 mm.



Modelo	Ref.	m/ Fardo	Perf./ Fardo	m/ Perf.	€/m	€/Perf.
LG33	037173	32	8	4	14,29	57,14
LG33S	037172	32	8	4	14,29	57,14
LG33B	037171	32	8	4	14,29	57,14

Perfil canalón. / Perfil caleira.

Modelo	Ref.	U/ Caja	Caja n.º	€
JNC33	037203	10	A-2	2,94
JNC33S	037202	10	A-2	2,94
JNC33B	037201	10	A-2	2,94

Bajante de encolar, Ø80. / Conduta de descida de colar, Ø80.



Modelo	Ref.	U/	n.º	€
NAD33	037263	6	A-62	24,46
NAD33S	037262	6	A-62	24,46
NAD33B	037261	6	A-62	24,46

Bajante de dilatación Ø100. No encolar al perfil.
Conduta de descida de dilatação Ø100. Não colar ao perfil.



Modelo	Ref.	U/	n.º	€
NAC33	037183	10	A-4	15,77
NAC33S	037182	10	A-4	15,77
NAC33B	037181	10	A-4	15,77

Bajante de encolar, Ø100.
Conduta de descida de colar, Ø100.



Modelo	Ref.	U/	n.º	€
ANC33	037193	10	A-9	13,87
ANC33S	037192	10	A-9	13,87
ANC33B	037191	10	A-9	13,87

Ángulo universal encolar. / Ângulo universal colar.



Modelo	Ref.	U/	n.º	€
FCG33	037233	10	A-1	3,89
FCG33S	037232	10	A-1	3,89
FCG33B	037231	10	A-1	3,89

Tapa universal canalón (derecha ó izquierda).
Tampa universal caleira (direita ou esquerda).



Modelo	Ref.	U/	n.º	€
JND33	037213	10	A-11	34,66
JND33S	037212	10	A-11	34,66
JND33B	037211	10	A-11	34,66

Unión dilatación. / União dilatação.



Modelo	Ref.	U/	n.º	€
FCN33	037223	10	A-1	5,45
FCN33S	037222	10	A-1	5,45
FCN33B	037221	10	A-1	5,45

Tapa universal accesorio (derecha ó izquierda).
Tampa universal acessório (direita ou esquerda).



Modelo	Ref.	U/	n.º	€
BERGO33P	037253	50	A-9	3,24
BERGO33PS	037252	50	A-9	3,24
BERGO33PB	037251	50	A-9	3,24

Gancho de fijación para soporte metálico.
Gancho de fixação para suporte metálico.



Modelo	Ref.	U/	n.º	€
GB33P	037243	50	A-9	3,51
GB33PS	037242	50	A-9	3,51
GB33PB	037241	50	A-9	3,51

Gancho de fijación tradicional. / Gancho de fixação tradicional.

Colores Ral aproximado / Cores Ral aproximado

Blanco Branco 9010	Arena Areia 1015	Marrón Castanho 8017	Negro Preto 9011

Accesorios bajante / Acessórios conduta de descida

- ① Tubo bajante, longitud 4 m.
Tubo de descida.
- ② Codo macho-hembra 45°.
Cotovelo de conduta de descida macho-fêmea 45°.
- ③ Codo macho-hembra 87°.
Cotovelo de conduta de descida macho-fêmea 87°.
- ④ Codo de orientación macho-hembra 90°.
Cotovelo de orientação macho-fêmea 90°.
- ⑤ Manguito macho-hembra.
Casquilho conduta de descida macho-fêmea.
- ⑥ Brida.
Abraçadeira.
- ⑦ Tapón transición 90x56 hembra, Ø110 macho.
Tampão de transição 90x56 fêmea, Ø110 macho.



Modelo	Ref.		m/ Fardo	Tubos/ Fardo	m/ Tubo	€/m	€/Tubo
TD95B	044185		40	10	4	14,53	58,13
TD95S	044186		40	10	4	14,53	58,13
*TD95M	044187		40	10	4	17,87	71,48
*TD95N	044189		40	10	4	17,87	71,48

Tubo bajante - 90x56.
Tubo de descida - 90x56.



Modelo	Ref.	m/fardo	n.º	€
CN6GTB	044199	10	A-2	8,40
CN6GTS	044200	10	A-2	8,40
*CN6GTM	044201	10	A-2	10,02
*CN6GTN	044203	10	A-2	10,02

Codo bajante macho-hembra. Ángulo 67° 30'.
Cotovelo de conduta de descida macho-fêmea. Ángulo 67° 30'.

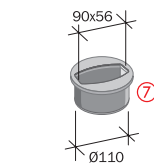
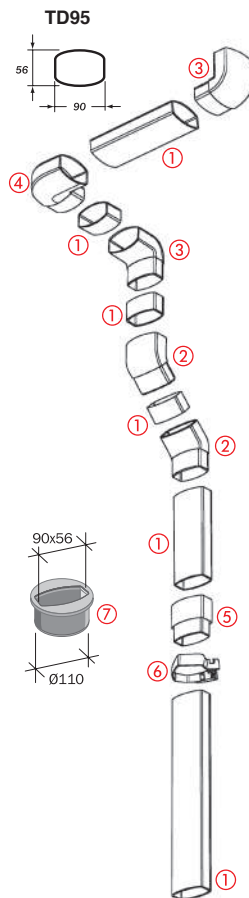

Modelo	Ref.	U/	n.º	€
CN4GTB	044192	10	A-2	6,49
CN4GTS	044193	10	A-2	6,49
*CN4GTM	044194	10	A-2	7,30
*CN4GTN	044196	10	A-2	7,30

Codo bajante I 90 x 56. Macho-hembra 45°.
Cotovelo de conduta de descida macho - fêmea. Ángulo 45°.



Modelo	Ref.	U/	n.º	€
CN8GTB	044206		10 A-2	7,50
CN8GTS	044207		10 A-2	7,50
*CN8GTM	044208		10 A-2	8,52
*CN8GTN	044210		10 A-2	8,52

Codo bajante | 90 x 56. Macho-hembra 90°.

Cotovelo de conduta de descida macho-fêmea. Ângulo 87° 30'.



Modelo	Ref.	U/	n.º	€
CN9PGTB	044220		10 A-11	10,36
CN9PGTS	044221		10 A-11	10,36
CN9PGTM	044222		10 A-11	11,49
CN9PGTN	044224		10 A-11	11,49

Codo bajante de orientación | 90 x 56 (giro eje 90°). Macho-hembra 90°

Cotovelo de conduta de descida macho-fêmea. Ângulo 87° 30'.



Modelo	Ref.	U/	n.º	€
CN9GTB	044213		10 A-2	7,95
CN9GTS	044214		10 A-2	7,95
*CN9GTM	044215		10 A-2	9,00
*CN9GTN	044217		10 A-2	9,00

Codo bajante de orientación | 90 x 56. Macho-hembra 90°

Cotovelo de conduta de descida macho-fêmea. Ângulo 87° 30'.



Modelo	Ref.	U/	n.º	€
ZNGTB	044227		10 A-1	5,24
ZNGTS	044228		10 A-1	5,24
*ZNGTM	044229		10 A-1	6,09
*ZNGTN	044231		10 A-1	6,09

Manguito bajante | 90 x 56. Macho-hembra.

Casquilho conduta de descida macho-fêmea.



Modelo	Ref.	U/	n.º	€
REP95B	044343		1 -	81,65
REP95S	044344		1 -	81,65

Recuperador de aguas pluviales | 90 x 56.

Recuperador da águas da chuva.



Modelo	Ref.	U/	n.º	€
CONGAB	044234		10 A-10	5,63
CONGAS	044235		10 A-10	5,63
*CONGAM	044236		10 A-10	5,63
*CONGAN	044238		10 A-10	5,63

Brida | 90 x 56. / Abraçadeira.

BAJANTE / CONDUTA DE DESCIDA

Ovation® 38

Colores Ral aproximado / Cores Ral aproximado

Blanco Branco 9010	Arena Areia 1015	Marrón Castanho 8017	Negro Preto 9011

Accesorios bajante / Acessórios conduta de descida

- ① Tubo bajante, longitud 4 m.
Tubo de descida.
- ② Codo macho-hembra 45°.
Cotovelo de conduta de descida macho-fêmea 45°.
- ③ Codo macho-hembra 87°.
Cotovelo de conduta de descida macho-fêmea 87°.
- ④ Codo de orientación macho-hembra 90°.
Cotovelo de orientação macho-fêmea 90°.
- ⑤ Manguito macho-hembra.
Casquilho conduta de descida macho-fêmea.
- ⑥ Brida.
Abraçadeira.



Ref.	m/ Fardo	Tubos/ Fardo	m/ Tubo	€/m	€/Tubo
TD107B	28	7	4	67,90	TBD
TD107S	28	7	4	69,38	TBD
TD107M	28	7	4	81,22	TBD
TD107N	28	7	4	81,22	TBD

Tubo bajante - 105x76.
Tubo de descida - 105x76.

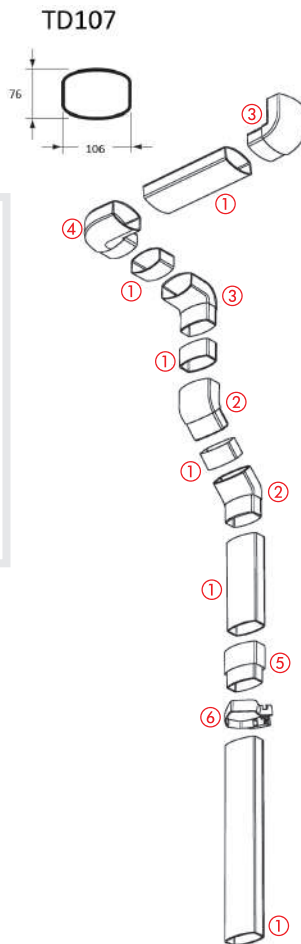

Ref.	m/fardo	n.º	€
CM6GTB	10	A-2	6,87
CM6GTS	10	A-2	6,87
CM6GTM	10	A-2	7,55
CM6GTN	10	A-2	7,55

Codo bajante macho-hembra. Ángulo 67° 30'.
Cotovelo de conduta de descida macho-fêmea. Ângulo 67° 30'.



Ref.	U/	n.º	€
CM1GTB	10	A-2	6,87
CM1GTS	10	A-2	6,87
CM1GTM	10	A-2	7,55
CM1GTN	10	A-2	7,55

Codo bajante I 90 x 56. Macho-hembra 15°.
Cotovelo de conduta de descida macho - fêmea. Ângulo 15°.





Ref.	U/	n.º	€
CM8GTB	○	8 A-2	8,09
CM8GTS	◐	8 A-2	8,09
CM8GTM	◑	8 A-2	8,96
CM8GTN	●	8 A-2	8,72

Codo bajante. Macho-hembra 90°.

Cotovelo de conduta de descida macho-fêmea. Ângulo 87° 30'.



Ref.	U/	n.º	€
CMP9GTB	○	5 A-11	11,40
CMP9GTS	◐	5 A-11	11,40
CMP9GTM	◑	5 A-11	12,62
CMP9GTN	●	5 A-11	12,62

Codo bajante de orientación (giro eje 90°). Macho-hembra 90°

Cotovelo de conduta de descida macho-fêmea. Ângulo 87° 30'.



Ref.	U/	n.º	€
CM9GTB	○	5 A-2	9,65
CM9GTS	◐	5 A-2	9,65
CM9GTM	◑	5 A-2	10,33
CM9GTN	●	5 A-2	10,43

Codo bajante de orientación. Macho-hembra 90°

Cotovelo de conduta de descida macho-fêmea. Ângulo 87° 30'.



Ref.	U/	n.º	€
ZMGTB	○	10 A-1	6,48
ZMGTS	◐	10 A-1	6,48
ZMGTM	◑	10 A-1	7,21
ZMGTN	●	10 A-1	7,21

Manguito bajante. Macho-hembra.

Casquilho conduta de descida macho-fêmea.



Ref.	U/	n.º	€
REP107B	○	1 -	90,37
REP107S	◐	1 -	90,37

Recuperador de aguas pluviales.

Recuperador da águas da chuva.



Ref.	U/	n.º	€
COMGTB	○	10 A-10	9,79
COMGTS	◐	10 A-10	9,79
COMGTM	◑	10 A-10	10,62
COMGTN	●	10 A-10	10,62

Brida. / Abraçadeira.



Ref.	U/	n.º	€
GAB38	●	1 A-1	7,70

Plantilla para corte perfil 28 y tubo bajante 105x76.

Gabarit de corte perfil 28 e tubo de descida 90x56.

BAJANTE / CONDOTA DE DESCIDA

Rectangular 100x73

Colores Ral aproximado

Cores Ral aproximado

Blanco	Arena
Branco	Areia
9003	1015

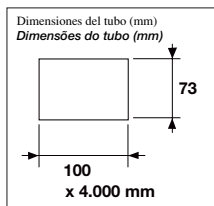

Otros modelos de la gama: Outros modelos da gama:

⑦ MMR70

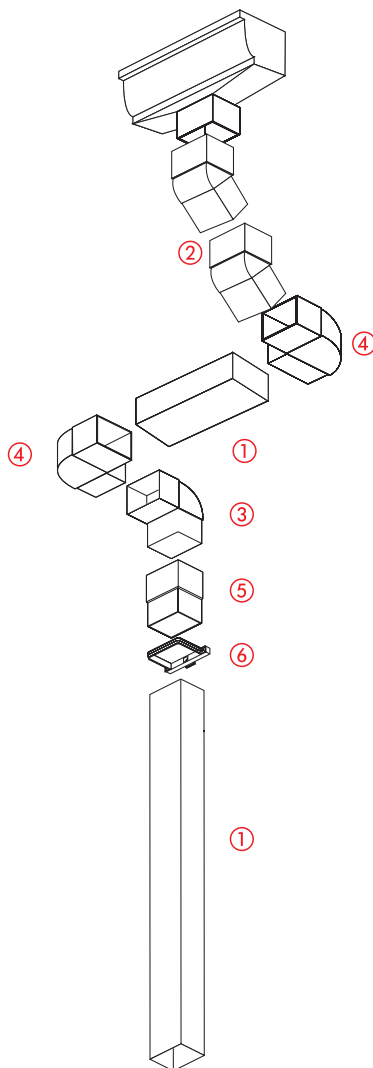
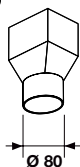

Bajante Rectangular Condota de Descida Rectangular

- ① TD70 - Tubo bajante.
Tubo de descida.
- ② CQ4GT - Codo macho-hembra 45°.
*Cotovelo conduta de descida macho - fêmea 45°.**
- ③ CQ8GT - Codo macho-hembra 87°30'.
Cotovelo conduta de descida macho - fêmea 87°30'.
- ④ CQ9GT - Codo de orientación macho-hembra 90°.
Cotovelo de orientação macho - fêmea 90°.
- ⑤ ZQGT - Manguito macho-hembra.
Casquilho conduta de descida macho - fêmea.
- ⑥ CO70GA - Brida.
Abraçadeira.
- ⑦ MMR70 - Manguito transición hembra-macho (pie de bajante Ø 80).
Casquilho de transição fêmea - macho (pé de conduta de descida 80 Ø).

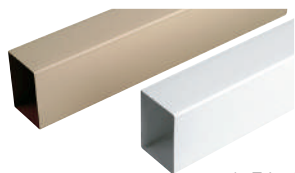

Modelo	Ref.		m/ Fardo	Tubos/ Fardo	m/ Tubo	€/m	€/Tubo
TD70B	038201	○	24	6	4	18,70	74,82
TD70S	038202	●	24	6	4	18,70	74,82

Tubo rectangular 100 x 73.
Tubo rectangular 100 x 73.



Modelo	Ref.		U/ n°	€
CQ4GTB	038211	● ○	10	11,10
CQ4GTS	038212	● ○	10	11,10

Codo bajantes 100 x 73 Macho-hembra | 45° *
*Cotovelo conduta de descida 100 x 73 macho - fêmea 45° **





Modelo	Ref.	U/	n.º	€
CQ9GTB	038231	○	10 A-11	12,15
CQ9GTS	038232	●	10 A-11	12,15

Codo de orientación 100 x 73 Macho-hembra | 90°. *
Cotovelo de orientação 100 x 73 macho - fêmea | 90°. *



Modelo	Ref.	U/	n.º	€
CQ8GTB	038221	○	8 A-8	12,28
CQ8GTS	038222	●	8 A-11	12,28

Codo bajantes 100 x 73 Macho-hembra | 87°. *
Cotovelo conduta de descida 100 x 73 macho - fêmea | 87°. *



Modelo	Ref.	U/	n.º	€
Ø100				
MM170B	33030476	○	10 A-4	6,73
MM170S	33030664	●	10 A-4	6,73
Ø80				
MMR70B	038261	○	10 A-11	6,97
MMR70S	038262	●	10 A-11	6,97

Manguito de transición 100 x 73 Macho-hembra.
Casquilho de transição 100 x 73 fêmea - macho.



Modelo	Ref.	U/	n.º	€
ZQGTB	038241	○	10 A-2	8,48
ZQGTS	038242	●	10 -	8,48

Manguito bajante 100 x 73 Macho-hembra. *
Casquilho conduta de descida 100 x 73 Machomacho - fêmea*



Modelo	Ref.	U/	n.º	€
CO70GAB	038271	○	10 A-10	3,87
CO70GAS	038272	●	10 A-10	3,87

Brida 100 x 73.
Abraçadeira 100 x 73.

BAJANTE / CONDUTA DE DESCIDA

Tubular Ø80

Colores Ral aproximado

Cores Ral aproximado

Gris	Blanco	Arena	Marrón
Cinza	Branco	Areia	Castanho
7040	9010	1015	8017

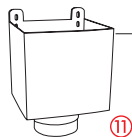

Toma de gárgola.

Se adapta a todas las bajantes y recogidas pluviales, salidas horizontal de terrazas.

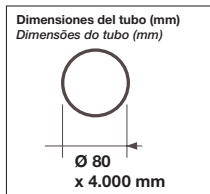
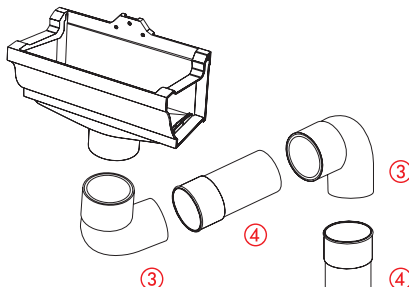

Otros modelos de la gama /
Outros modelos da gama:

(8) CO80GA



Bajante Tubular / Conduta de Descida Tubular

- (1) **TD80** - Tubo bajante.
Tubo de descida.
- (2) **BR16GT** - Te derivación macho-hembra 67°30'.
Te derivação conduta de descida macho - fêmea. Ângulo 67°-30°.
- (3) **CR4GT** - Codo macho-hembra 45°.
Cotovelo de conduta de descida macho - fêmea. Ângulo 45°.
- CR6GT** - Codo macho-hembra 67°30'.
Cotovelo de conduta de descida macho - fêmea. Ângulo 67°-30°.
- CR8GT** - Codo macho-hembra 87°30'.
Cotovelo de conduta de descida macho - fêmea. Ângulo 87°-30°.
- (4) **ZRGT** - Manguito bajante macho-hembra.
Casquilho conduta de descida macho - fêmea.
- (5) **JRGT** - Manguito bajante hembra-hembra.
Casquilho conduta de descida fêmea - fêmea.
- (6) **CORGA** - Brida.
Abraçadeira.
- (7) **CO80GA** - Abrazadera.
Abraçadeira.
- (8) **REP80** - Recuperador aguas pluviales.
Recuperador da águas da chuva.
- (9) **BAO80** - Tomá de gárgola. / Tomada de gárgola.



Modelo	Ref.		m/ Fardo	Tubos/ Fardo	m/ Fardo	€/m	€/Tubo
TD80	038103		40	10	4	11,32	45,28
TD80B	038101		40	10	4	11,32	45,28
TD80S	038102		40	10	4	11,32	45,28
*TD80M	33030178		40	10	4	13,03	52,12

Tubo bajante I Ø80.
Tubo de descida | Ø80.



Modelo	Ref.	U/	n°	€
CR6GT1B	33033001		10 A-11	5,40
CR6GT1S	33033002		10 A-11	5,40
*CR6GT1M	33033003		10 A-11	5,78

Codo bajante I Ø80. Macho-hembra 67° 30' interior.
Cotovelo de conduta de descida | Ø80. macho - fêmea 67° 30' interior.





Modelo	Ref.	U/	n.º	€
CR4GT	038003	●	10 A-11	4,36
CR4GTB	038001	○	10 A-11	4,36
CR4GTS	038002	●	10 A-11	4,36
*CR4GTM	33030170	●	10 A-11	5,13

Codo bajante | Ø80. Macho-hembra. Ángulo 45°
Cotovelo de conduta de descida | Ø80. Macho-fêmea. Ângulo 45°.



Modelo	Ref.	U/	n.º	€
BR16GT	038033	●	10 -	7,18
BR16GTB	038031	○	10 A-8	7,18
BR16GTS	038032	●	10 A-8	7,18
*BR16GTM	33030173	●	10 A-4	8,24

Te derivación bajante | Ø80. Macho-hembra. Ángulo 67° 30'.
Te derivação conduta de descida | Ø80. Macho-Fêmea. Ângulo 67° 30'.



Modelo	Ref.	U/	n.º	€
CR6GT	038013	●	10 A-11	4,70
CR6GTB	038011	○	10 A-11	4,70
CR6GTS	038012	●	10 A-11	4,70
*CR6GTM	33030171	●	10 A-4	5,45

Codo bajante | Ø80. Macho-hembra. Ángulo 67° 30'.
Cotovelo de conduta de descida | Ø80. Macho-Fêmea. Ângulo 67° 30'.



Modelo	Ref.	U/	n.º	€
JRGT	038043	●	10 A-65	4,31
JRGTB	038041	○	10 A-65	4,31
JRGTs	038042	●	10 A-65	4,31
*JRGTm	33030174	●	10 A-65	5,00

Manguito bajante | Ø80. Hembra-hembra.
Casquilho conduta de descida | Ø80. Fêmea-fêmea.



Modelo	Ref.	U/	n.º	€
CR8GT	038023	●	10 A-11	4,49
CR8GTB	038021	○	10 A-11	4,49
CR8GTS	038022	●	10 A-11	4,49
*CR8GTM	33030172	●	10 -	5,24

Codo bajante | Ø80. Macho-hembra. Ángulo 87° 30'.
Cotovelo de conduta de descida | Ø80. Macho-Fêmea. Ângulo 87° 30'.



Modelo	Ref.	U/	n.º	€
ZRGT	038053	●	10 -	8,73
ZRGTB	038051	○	10 -	8,73
ZRGTs	038052	●	10 A-11	8,73
*ZRGM	33030175	●	10 A-4	10,03

Manguito bajante | Ø80. Macho-hembra.
Casquilho conduta de descida | Ø80. Macho-fêmea



Modelo	Ref.	U/	n.º	€
JRSGB	33030045	○	10 A-11	4,31
JRSGB	33030045	●	10 A-11	4,31

Manguito ampliación concéntrica | Ø80-90.
Manguito ampliação concêntrica | Ø80-90.



Modelo	Ref.	U/	n.º	€
RWS801B	038081	○	10 A-11	14,48
RWS801S	038082	●	10 A-11	14,48
*RWS801M	33033023	●	10 A-4	14,86

Terminal bajante | Ø80.
Terminal conduta | Ø80.



Modelo	Ref.	U/	n.º	€
JAM80	33030026	5	A-4	24,85
JAM80B	33030076	5	A-4	24,85
JAM80S	33030126	5	A-4	24,85
*JAM80M	33030176	5	A-4	29,81

Colector bajante lateral | Ø80.

Colector descida lateral | Ø80.



Modelo	Ref.	U/	n.º	€
BAO80	038153	6	A-9	59,45
BAO80B	038151	6	A-4	59,45
BAO80S	038152	6	A-4	59,45
*BAO80M	33030087	6	A-4	59,44

Colector bajante central | Ø80.

Colector descida central | Ø80.



Modelo	Ref.	U/	n.º	€
CORGA	038113	10	A-10	2,46
CORGAB	038111	10	A-10	2,46
CORGAS	038112	10	A-10	2,46
*CORGAM	33030184	10	A-10	2,54

Brida | Ø80.

Abraçadeira | Ø80.



Modelo	Ref.	U/	n.º	€
CORG1AB	044425	10	A-1	3,57
CORG1AS	044426	10	A-1	3,57
*CORG1AM	33033013	10	A-1	3,57

Brida | Ø80.

Abraçadeira | Ø80.



Modelo	Ref.	U/	n.º	€
CO80GA	038093	10	A-10	2,41
CO80GAB	038091	10	A-10	2,41
CO80GAS	038092	10	A-10	2,41

Abrazadera | Ø80.

Abraçadeira | Ø80.



Modelo	Ref.	U/	n.º	€
AC80GT	038100	25	-	0,35

Cierre de seguridad | Ø80.

Fechamento de segurança | Ø80.



BAJANTE / CONDOTA DE DESCIDA

Tubular Ø100

Colores Ral aproximado

Cores Ral aproximado

Gris Cinza 7040	Blanco Branco 9010	Arena Areia 1015	Marrón Castanho 8017

Dimensiones del tubo (mm) Dimensão do tubo (mm)

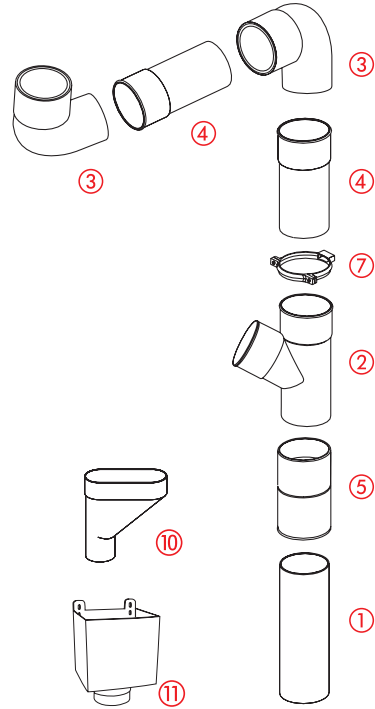
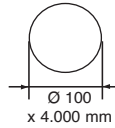

Machón doble hembra - hembra.
Util para reparar una embocadura de bajante.

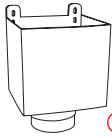

Toma de gárgola.
Se adapta a todas las bajantes y recogidas pluviales, salidas horizontal de terrazas.

Bajante Tubular Ø100/ Condota de Descida Tubular Ø100

- ① **TD100** - Tubo bajante. / *Tubo de descida.*
- ② **BT16GT** - Te derivación macho-hembra 67°30'.
Te derivação conduta de descida macho - fêmea. Ângulo 67°-30°.
- ③ **CT4GT** - Codo macho-hembra 45°.
Cotovelo de conduta de descida macho - fêmea. Ângulo 45°.
CT6GT - Codo macho-hembra 67°30'.
Cotovelo de conduta de descida macho - fêmea. Ângulo 67°-30°.
CT8GT - Codo macho-hembra 87°30'.
Cotovelo de conduta de descida macho - fêmea. Ângulo 87°-30°.
- ④ **ZTGT** - Manguito bajante macho-hembra.
Casquilho conduta de descida fêmea - fêmea.
- ⑤ **JTGT** - Manguito bajante hembra-hembra.
Casquilho conduta de descida fêmea - fêmea.
- ⑦ **COTGA** - Brida. / *Abraçadeira.*
- ⑧ **CO100GA** - Abrazadera. / *Abraçadeira.*
- ⑩ **JAM100** - Colector bajante central. / *Colector descida central.*
- ⑪ **BAO100** - Tomá de gárgola. / *Tomada de gárgola.*



Modelo	Ref.		m/ Fardo	Tubos/ Fardo	m/ Tubo	€/m	€/Tubo
TD100	044298		20	5	4	13,78	55,13
TD100B	044296		20	5	4	13,78	55,13
TD100S	044297		20	5	4	13,78	55,13
*TD100M	33033183		20	5	4	81,40	83,84

Modelo	Ref.	U/	n°	€
CT6GT1B	33033031		10 A-4	7,24
CT6GT1S	33033032		10 A-4	7,24
*CT6GT1M	33033033		10 A-4	7,82

Tubo bajante I Ø100.
Tubo de descida | Ø100.

Codo bajante I Ø100. Macho-hembra 67° 30' interior.
Cotovelo de conduta de descida | Ø100. macho - fêmea 67° 30' interior.



Modelo	Ref.	U/	n.º	€
CT4GT	044301	10	A-8	5,86
CT4GTB	044299	10	A-8	5,86
CT4GTS	044300	10	A-8	5,86

Codo bajante I Ø100. Macho-hembra Ángulo 45°
Cotovelo de conduta de descida | Ø100. Macho - fêmea. Ángulo 45°.



Modelo	Ref.	U/	n.º	€
CT6GT	044304	10	A-9	5,97
CT6GTB	044302	10	A-9	5,97
CT6GTS	044303	10	A-9	5,97

Codo bajante I Ø100. Macho-hembra Ángulo 67° 30'
Cotovelo de conduta de descida | Ø100. Macho-Fêmea. Ángulo 67° 30'.



Modelo	Ref.	U/	n.º	€
CT8GT	044307	10	A-4	6,48
CT8GTB	044305	10	A-4	6,48
CT8GTS	044306	10	A-9	6,48

Codo bajante I Ø100. Macho-hembra Ángulo 87° 30'
Cotovelo de conduta de descida | Ø100. Macho-Fêmea. Ángulo 87° 30'.



Modelo	Ref.	U/	n.º	€
BT16GT	044310	10	A-4	10,31
BT16GTB	044308	10	A-4	10,31
BT16GTS	044309	10	A-4	10,31

Te derivación bajante I Ø100. Macho-hembra Ángulo 67° 30'.
Te derivação conduta de descida | Ø100. Macho-Fêmea. Ángulo 67° 30'.



Modelo	Ref.	U/	n.º	€
JTGT	044313	10	A-8	5,11
JTGTB	044311	10	A-8	5,11
JTGTS	044312	10	A-8	5,11
*JGTGM	33033173	10	A-8	5,11

Manguito bajante I Ø100. Hembra-hembra.
Casquilho conduta de descida | Ø100. Fêmea-fêmea.



Modelo	Ref.	U/	n.º	€
ZTGT	044316	10	A-9	10,95
ZTGTB	044314	10	A-9	10,95
ZTGTS	044315	10	A-9	10,95

Manguito bajante I Ø100. Macho-hembra.
Casquilho conduta de descida | Ø100. Macho-fêmea.



Modelo	Ref.	U/	n.º	€
RE338	044325	10	A-8	7,22
RE338GTB	044323	10	A-8	7,22
RE338S	044324	10	A-8	7,22

Reducción concéntrica I Ø100-80.
Redução concéntrica | Ø100-80.



Modelo	Ref.	U/	n.º	€
JAM100	044319	5	A-4	26,43
JAM100B	044317	5	A-9	26,43
JAM100S	044318	5	A-9	26,43

Colector bajante lateral I Ø100.
Colector descida central | Ø100.



Modelo	Ref.	U/	n.º	€
COTG1AB	044423	○ 10	A-1	3,57
COTG1AS	044424	○ 10	A-1	3,57
*COTG1AM	33033043	● 10	A-4	5,93

Brida I Ø100.

Abraçadeira | Ø100.



Modelo	Ref.	U/	n.º	€
RWS1001B	044339	○ 10	A-4	15,81
RWS1001S	044340	○ 10	A-4	15,81
*RWS1001M	33033053	● 10	A-4	16,23

Terminal bajante I Ø100.

Terminal conduta | Ø100.



Modelo	Ref.	U/	n.º	€	
COTGAB	044336	● ○	10	A-1	2,84
COTGAS	044337	● ○	10	A-1	2,84

Brida I Ø100.

Abraçadeira | Ø100.



Modelo	Ref.	U/	n.º	€
BAO100	044322	● 6	A-4	59,81
BAO100B	044320	○ 6	A-4	59,81
*BAO100S	044321	○ 6	A-4	59,81
*BAO100M	33033193	● 6	A-4	59,81

Colector bajante central I Ø100.

Colector descida central | Ø100.



Modelo	Ref.	U/	n.º	€	
CO100GA	044334	● ○	10	A-1	2,78
CO100GAS	044333	○ 10	A-1	2,78	

Abrazadera I Ø100.

Abraçadeira | Ø100.

ACCESORIOS PARA CANALÓN



Modelo	Ref.	U/	n.º	€
IPAF801B	33033208	○ 1	A-2	34,65
IPAF801S	33033209	○ 1	A-2	34,65
*IPAF801M	33033210	● 1	A-2	34,65

Filtro de bajante I Ø80

Filtro de descida | Ø80.



Modelo	Ref.	U/	n.º	€
CRAP	037144	● 10	A-2	8,73

Rejilla de bajante I Ø 80, Ø 100 y 90 x 56.

Grelha de descida | Ø 80, Ø 100 y 90 x 56



Modelo	Ref.	U/	n.º	€
Ø100				
REPF100	044345	1	-	65,49
REPF100B	044346	1	A-1	65,49
REPF100S	044347	1	-	65,49
*REPF100M	33033223	1	-	65,49
Ø80				
REPTD80	038144	1	-	30,19
REPTD80B	038145	1	-	30,19
REPTD80S	038146	1	-	30,19
*REPTD80M	33030883	1	-	30,19

Recuperador de aguas pluviales.
Recuperador da águas da chuva.



Modelo	Ref.	U/	n.º	€
IV1	039034	40	A-8	8,34

Casquillo reductor concéntrico I Ød 100 - ØD 110.
Casquillo reductor concêntrico | Ød 100 - ØD 110.



Modelo	Ød - ØD	Ref.	U/	n.º	€
IR1	75 - 80	33030035	40	A-4	5,52
IS1	80 - 90	039014	30	A-9	6,23
IV3	80 - 110	039024	40	A-4	8,34
IT1	90 - 100	33030290	40	A-4	8,03
IX2	100 - 125	33030292	25	A-4	8,03

Reducción excéntrica PVC.
Redução excêntrica PVC.



COMPLEMENTOS / COMPLEMENTOS



Modelo	Medida (mm)	Ref.	U/	n.º	€
HCC25	235	039050	50	A-2	3,38
HCL25	335	039060	50	A-2	4,65
HCL50	615	039070	50	A-4	9,52

Prolongador para ganchos en chapa galvanizada (con tornillo).

Prolongador para ganchos em chapa galvanizada (com parafuso)



Modelo	Ref.	U/	n.º	€
EO70G	039090	50	A-2	5,47

Abrazadera para cubierta ondulada. ONDA NORMAL.

Abraçadeira para cobertura ondulada ONDA NORMAL



Modelo	Ref.	U/	n.º	€
CT	039140	50	A-2	5,63

Abrazadera para teja. / *Abraçadeira para telha*



Modelo	Ref.	U/	n.º	€
EOGCT	33030910	50	A-4	6,64

Abrazadera para placa ondulada bajo teja.

Abraçadeira para telha



Modelo	Ref.	U/	n.º	€
CP	039150	50	A-2	13,93

Sujección con punta. / *Sujeição com ponta.*



Modelo	Ref.	U/	n.º	€
CN25F Canalón 25	039120	50	A-2	9,64
CN33F Canalón 33	33030912	50	A-4	11,65

Gancho de fijación en chapa galvanizada. Impide la deformación por el peso de la nieve. **Para canalón circular.**

Gancho de fixação em chapa galvanizada. Impede a deformação pelo peso da neve. Para caleira circular.



Modelo	Ref.	U/	n.º	€
HCH25	039080	50	A-2	6,74

Prolongador para ganchos en chapa galvanizada.

FIJACION LATERAL (con tornillo).

Prolongador para ganchos em chapa galvanizada FIXAÇÃO LATERAL (com parafuso)



Modelo	Ref.	U/	n.º	€
KEO	039160	50	A-10	1,56

Cuña de ajuste para cubiertas frágiles o de poco espesor (adaptable a todos los ganchos) (no incluye gancho).

Cunha de ajuste para coberturas frágeis ou de pouca espessura (adaptável a todos os ganchos) (não inclui gancho)



Modelo	Ref.	U/	n.º	€
CG	039170	50	A-2	7,95

Prolongador para ganchos fijación a pared, máx. 9 mín. 4.

Prolongador para ganchos fixação a parede, máx. 9 mín. 4.

NOTA: Todos los complementos son utilizables en todas las gamas de canalón. (salvo el modelo CN25F que es específico del canalón circular).

NOTA: Todos os complementos são utilizáveis em todas as gamas de caleira. (excepto o modelo CN25F que é específico do caleira circular)

GANCHOS METÁLICOS / GANCHOS METÁLICOS

Ejemplos de instalación / Exemplos de instalação

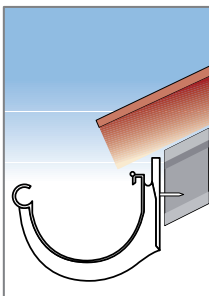

Directo a la pared.
Directo à parede.

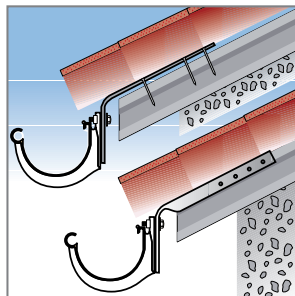

En las vigas.
Nas vigas.

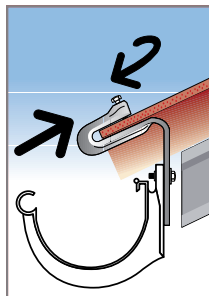

Sobre tejas o cubiertas onduladas
Sobre telhas ou cobertas onduladas

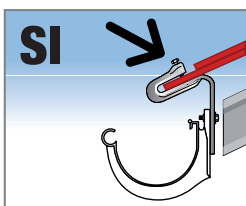

Forma correcta de colocar y apretar el tornillo en la teja. Perpendicularmente a la teja.

Forma correcta de colocar e apertar o parafuso em telha. Perpendicularmente a telha.

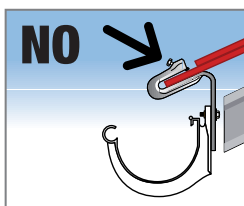

Forma incorrecta de colocar y apretar el tornillo a la teja, al no estar perpendicular a ésta, no ofrece la máxima resistencia al movimiento, pudiéndose doblar el tornillo.

Forma incorrecta de colocar e apertar o parafuso a telha, ao não estar perpendicular a esta, não oferece a máxima resistência ao movimento, se podendo dobrar o parafuso.

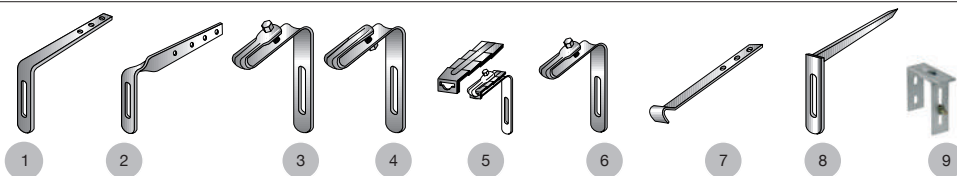

	Descripción	Longitud	Modelo	Ref. J
1	Prolongador para ganchos en chapa galvanizada	235 mm	HCC25	39050
1	Prolongador para ganchos en chapa galvanizada	335 mm	HCL25	39060
1	Prolongador para ganchos en chapa galvanizada	615 mm	HCL50	39070
2	Prolongador para ganchos en chapa galvanizada	190 mm	HCH25	39080
3	Abrazadera para cubierta ondulada. ONDA NORMAL		EO7OG	39090
4	Abrazadera para placa ondulada bajo teja		EOGCT	33030910
5	Cuña de ajuste para cubiertas frágiles o de poco espesor		KEO	39160
6	Abrazadera para teja		CT	39140
7	Gancho de fijación en chapa galvanizada -Canalón 25		CN25F	39120
7	Gancho de fijación en chapa galvanizada -Canalón 33		CN33F	33030912
8	Sujeción con punta	330 mm	CP	39150
9	Prolongador para ganchos fijación a pared	Ext. 40-90 mm	CG	39170

AKASISON | AKASISON

Sistema sifónico de cubiertas

Sistema de sifão de coberturas



Pluviales

EDIFICACIÓN

Ingresa a nuestra
biblioteca BIM



Akasion L / XL- Sistema sifónico de cubierta

AKASISON L / XL- Sistema sifónico de cubiertas



Ámbito de aplicación / Âmbito de aplicação



Instalaciones terciarias hospitalares y oficinas.

Instalações terciárias hospitalares e escritórios.



Centros comerciales

Centros comerciais.



Centros de producción y almacenes

Centros de produção e armazéns.



Aeropuertos

Aeroportos.



Estadios y complejos deportivos

Estádios e complexos deportivos.



Edificios con cubierta plana

Edifícios com cobertura plana.

Un sistema completo para la evacuación de aguas pluviales. / Um sistema completo para a evacuação de águas pluviais.

Evacuación por gravedad inducida. / Evacuação por gravidade induzida.

- Menor número de bajantes.
- Menores diámetros de tubería.
- Gran caudal y velocidad de evacuación.
- Instalación de tubería a pendiente 0°.
- Menos redes enterradas en la estructura del edificio.
- Autolimpieza de la instalación.
- Menor número de descidas.
- Menores diámetros de tubagem.
- Grande caudal e grande velocidade de evacuação.
- Instalação de tubagem a pendente 0°.
- Menos redes enterradas na estrutura do edifício.
- Auto-limpeza da instalação.

Colector. / Colector.

- Pendiente innecesaria.
- Diámetro optimizado.
- Pendente desnecessária.
- Diâmetro otimizado.

Abrazadera. / Abraçadeira.

- Diseño de fácil montaje.
- Compatible con rieles.
- Desenho de fácil montagem.
- Compatível com trilés.

Caldereta. / Caixa sumidouros.

- Caudal de gran capacidad.
- Sistema anti-vortex.
- Conector flexible hasta el colector.
- Caudal de grande capacidade.
- Sistem anti-vortex.
- Conector flexível até o colector.



Bajante. / Descida.

El aumento del diámetro a pie de bajante asegura que la velocidad del agua evacuada es la adecuada para su conexión a la red enterrada.

O aumento do diâmetro ao final da descida assegura que a velocidade da água evacuada é a adequada para a sua conexão à rede enterrada.



Nuevos sumideros de gran caudal para cubiertas planas.

Novos sumidouros de grande caudal para cobertas planas.



Accesorios en PE para soldadura a tope, o manguitos electrosoldables o Accesorios en TPHP encolables.
Acessório em PE para soldadura batente ou uniões electrosoldáveis ou Acessórios em TPHP união por colagem.



Soportaciones metálicas totalmente re-diseñadas.
Soportes metálicos totalmente redesenhados.



Gran rapidez de instalación gracias a las soluciones de manguitos electrosoldables (Akasion XL) o cola (Akasion L).
Grande rapidez de instalação pelas soluções de uniões electrosoldáveis (Akasion XL) o cola (Akasion L).



Para más información contactar con el área de prescripción Jimten
Para mais informação contactar com a área de prescrição Jimten:
prescripcion.jimten@alixis.com Teléfono: +34 965 111 484

Suelo uso privado | Base uso privado

Calderetas y sumideros | Caixas e sumidouros

Rejillas y canaletas | Grelhas e canais



Suelo

EDIFICACIÓN





SUELO

Calderetas y sumideros Caixas e sumidouros



Sistema Sumidero Autolimpiante Sistema Sumidouro Autolimpante

Autolimpiante Grancaudal

Calderetas con presatelas y embocadura H para extensión.

Las nuevas calderetas mejoran y superan a las tradicionales tanto en fiabilidad como en instalación.

PRESATELAS DE FÁCIL INSTALACIÓN: La caldereta dispone de 4 centradores para el presatelas, al presionar la tela impermeabilizante sobre la zona de la caldereta los centradores atraviesan la tela y hacen muy sencillo fijar en su alojamiento el presatelas que sólo necesitará ser atornillado.

Caixa com presatelas e boca F para extensão.

As novas caixas melhoram e superam as tradicionais tanto em confiabilidade como em instalação.

PRESSATELAS DE FÁCIL INSTALAÇÃO: A caixa conta com 4 centradores para o presatelas, ao pressionar o tecido de impermeabilização na área da caixa, os centradores passam através do tecido e facilitam a fixação do presatelas em seu alojamento, que só necessitará ser parafusado.

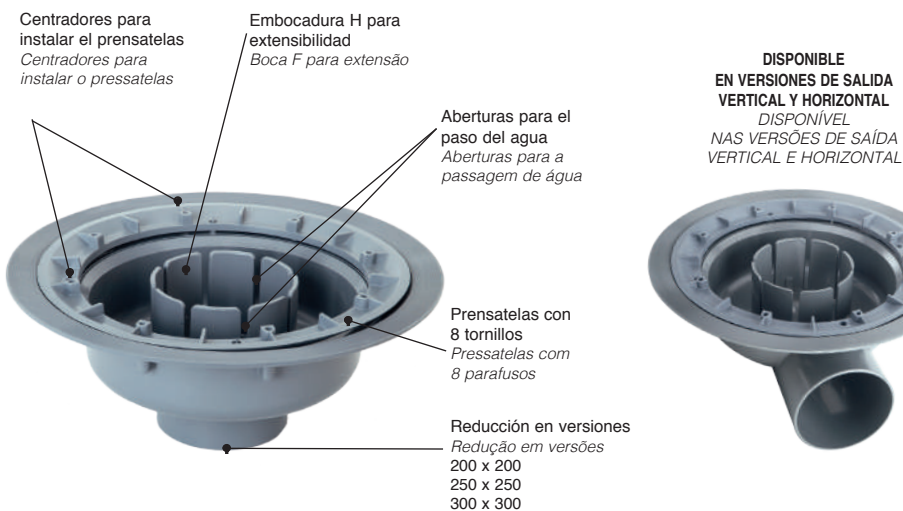

Instalación de la tela impermeabilizante / Centradores para instalar o presatelas



Extender la tela impermeabilizante sobre la solera.

Estender a tela impermeabilizante sobre a soleira.

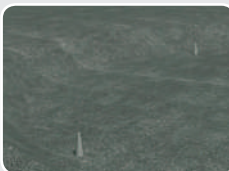

Presionar la tela sobre el área de la caldereta teniendo en cuenta que los centradores atravesarán la tela.

Pressionar a tela sobre na área da caixa, tendo em conta que os centradores atravessarão a tela.

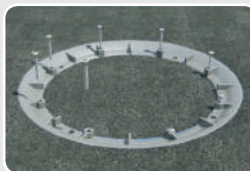

Situar el arillo en los 4 centradores y atornillar.

Colocar o anel nos 4 centradores e parafusar.



Cortar el sobrante de tela.

Cortar a tela em excesso.



Autolimpiante Grancaudal

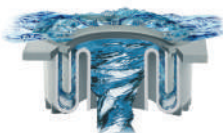

Fácil acceso / Fácil acesso



S-246



PVC

Medida Ø Salida/Saída	Rejilla/Grelha	Color Côr	Ref.	U/ /n.º	U/ /n.º	€
50	150x150	● PVC	024060	20	A-4	12,17
50	150x150	● Ac. inox	024170	2	A-1	92,67
50	150x150	● PP	024064	20	A-4	10,61
75	200x200	● PVC	024100	15	A-12	19,92
75	200x200	● Ac. inox	024180	2	A-2	107,51
75	200x200	● PP	024104	15	A-12	17,62
90	250x250	● PVC	024080	10	A-12	26,75
90	250x250	● Ac. inox	024190	2	A-8	159,40
90	250x250	● PP	024084	10	A-12	23,35
110	250x250	● PVC	024090	10	A-12	26,75
110	250x250	● Ac. inox	024200	2	A-8	159,40
110	250x250	● PP	024094	10	A-12	23,35
125	300x300	● PVC	024230	8	A-62	42,76
125	300x300	● Ac. inox	024220	2	A-9	217,35
125	300x300	● PP	024234	8	A-5	38,50

Sumidero sifónico, salida vertical macho.
Sumidouro sifónico, saída vertical macho.

S-246



Medida Ø Salida/Saída	Ref.	U/ /n.º	U/ /n.º	€
75	224x224 024102	1	A-10	88,72
110	275x275 024202	1	A-10	131,54

Sumidero sifónico, salida vertical macho encolar, con rejilla fundición C-250. (conforme a EN 124).

Sumidouro sifónico, saída vertical macho color. Grelha de ferro fundido. Clase C-250. (conforme a EN 124).



PVC

A-58

Medida	Color Côr	Ref.	U/ /n.º	U/ /n.º	€
200X200 - Ø175	● PVC	031554	15	A-8	7,54
200X200 - Ø175	● PP	031569	15	A-8	6,79
250X250 - Ø220	● PVC	031555	12	A-4	11,33
250X250 - Ø220	● PP	031570	12	A-4	10,22
300X300 - Ø250	● PVC	031556	8	A-4	13,70
300X300 - Ø250	● PP	031571	8	A-4	12,37

Rejilla alta para sumidero autolimpiante S-246.
Grelha alta para sumidouro autolimpante S-246.

S-247P



PVC

Medida Ø Salida/Saída	Rejilla/Grelha	Color Côr	Ref.	U/ /n.º	U/ /n.º	€
75	150x150	● PVC	P8182	10	A-4	23,81
75	150x150	● Ac. inox	P8183	2	A-2	98,87
75	150x150	● PP	P8180	10	A-4	21,24
110/90	200x200	● PVC	P8202	6	A-4	38,27
110/90	200x200	● Ac. inox	P8203	2	A-8	121,10
110/90	200x200	● PP	P8200	6	A-4	34,13
110/90	250x250	● PVC	P8252	5	A-4	42,15
110/90	250x250	● Ac. inox	P8253	2	A-9	175,46
110/90	250x250	● PP	P8250	5	A-4	38,76
125	300x300	● Ac. inox	P8263	2	A-62	302,11
125	300x300	● PP	P8300	4	A-62	79,07

Caldereta sifónica con prensatelas y extensible, salida vertical macho encolar.

Caixa sifónica para tela impermeabilizante, extensível, saída vertical macho color.

S-247



PVC

Medida Ø Salida/Saída	Rejilla/Grelha	Color Côr	Ref.	U/ /n.º	U/ /n.º	€
75	150x150	● PVC	008182	10	A-4	23,81
75	150x150	● Ac. inox	008183	2	A-2	98,87
75	150x150	● PP	008180	10	A-4	21,24
90	200x200	● PVC	008192	10	A-5	38,27
90	200x200	● Ac. inox	008193	2	A-8	121,10
90	200x200	● PP	008190	10	A-5	34,13
90	250x250	● PVC	008242	6	A-12	42,15
90	250x250	● PP	008240	6	A-12	38,76
110	200x200	● PVC	008202	6	A-4	38,24
110	200x200	● Ac. inox	008203	2	A-8	126,02
110	200x200	● PP	008200	6	A-4	34,11
110	250x250	● PVC	008252	5	A-4	42,15
110	250x250	● Ac. inox	008253	2	A-9	175,46
110	250x250	● PP	008250	5	A-4	38,76
125	300x300	● Ac. inox	008263	2	A-62	302,11
125	300x300	● PP	008300	4	A-62	79,07

Caldereta sifónica extensible, salida vertical macho encolar.

Caixa sifónica, extensível, saída vertical macho color.

**S-248P**

PVC

Medida		Color	Ref.	U/	/ n.º	€
Ø Salida/Saída	Rejilla/Grelha	Côr				
75	150x150	○PVC	P8212	10	A-4	23,81
75	150x150	Ac. inox	P8213	2	A-2	98,87
75	150x150	●PP	P8210	10	A-4	22,21
110/90	200x200	○PVC	P8282	10	A-65	38,09
110/90	200x200	Ac. inox	P8283	2	A-9	121,10
110/90	200x200	●PP	P8280	10	A-62	35,51
110/90	250x250	○PVC	P8232	5	A-62	47,50
110/90	250x250	Ac. inox	P8233	2	A-9	177,54
110/90	250x250	●PP	P8230	5	A-62	43,74
125	300x300	Ac. inox	P8243	2	A-5	302,11
125	300x300	●PP	P8390	2	A-12	87,26

Caldereta sifónica con prensatelas y extensible, salida horizontal macho encolar

Caixa sífónica para tela impermeabilizante, extensível, saída horizontal macho colar.

**S-248**

PVC

Medida		Color	Ref.	U/	/ n.º	€
Ø Salida/Saída	Rejilla/Grelha	Côr				
75	150x150	○PVC	008212	10	A-4	23,81
75	150x150	Ac. inox	008213	2	A-2	98,87
75	150x150	●PP	008210	10	A-4	22,21
90	200x200	○PVC	008222	10	A-62	38,09
90	200x200	Ac. inox	008223	2	A-8	121,10
90	200x200	●PP	008220	10	A-62	35,51
110	200x200	○PVC	008282	10	A-62	42,31
110	200x200	Ac. inox	008283	2	A-9	127,54
110	200x200	●PP	008280	10	A-62	39,41
110	250x250	○PVC	008232	5	A-5	47,50
110	250x250	Ac. inox	008233	2	A-9	177,54
110	250x250	●PP	008230	5	A-5	43,74
125	300x300	Ac. inox	008243	2	A-5	302,11
125	300x300	PP	008390	2	A-12	87,26

Caldereta sífónica extensible, salida horizontal macho encolar

Caixa sífónica, extensível, saída horizontal macho colar.



PVC

Medida	Ref.	U/	/ n.º	€
110/90	33040215	25	A-9	3,44
125/110	33040216	25	A-4	3,67

Reducción concéntrica.

Redução concêntrica.



PVC

Medida	Ref.	U/	/ n.º	€
110/90	33040217	25	A-4	3,89
125/110	33040218	25	A-4	3,70

Reducción excéntrica.

Redução excêntrica.

**S-388**

PVC

Rejilla en PP
Grelha em PP

Medida		Ref.	U/	/ n.º	€
Ø Salida/Saída	Rejilla/Grelha				
90	200x200	008400	6	A-5	39,80
110	200x200	008410	6	A-62	39,80
110	250x250	008420	4	A-62	46,43
125	300x300	008440	2	A-5	92,35

Caldereta sífónica extensible, salida horizontal macho encolar, con rejilla alta.

Caixa sífónica extensível, saída horizontal macho colar, com grelha alta.

**S-258**

PVC

Rejilla en PP
Grelha em PP

Medida		Ref.	U/	/ n.º	€
Ø Salida/Saída	Rejilla/Grelha				
90	200x200	008340	6	A-5	38,47
90	250x250	008260	8	A-61	44,54
110	200x200	008350	6	A-62	38,47
110	250x250	008270	8	A-61	44,54
125	300x300	008370	2	A-5	82,27

Caldereta sífónica extensible, salida vertical macho encolar, con rejilla alta.

Caixa sífónica extensível, saída vertical macho colar, com grelha alta.

CON
PRENSATELAS**S-493**

PVC

Ø Salida Ø Saída	Medida	Ref.	U/	Ø / n.º	€
75	150X150	031561	20	A-62	14,46
110	200X200	031562	15	A-4	17,72
110	250X250	031563	12	A-61	19,57
125	300X300	031564	8	A-12	27,91

Cuerpo de caldereta con prensatelas y extensible para sumideros autolimpiantes S-246. Salida horizontal.

Corpo caixa saída horizontal para tela impermeabilizante. Para os modelos S-246 autolimpante. Saída horizontal.

CON
PRENSATELAS**S-492**

PVC

Ø Salida Ø Saída	Medida	Ref.	U/	Ø / n.º	€
75	150X150	031557	20	A-62	14,46
110	200X200	031558	15	A-62	17,72
110	250X250	031559	12	A-61	19,57
125	300X300	031560	8	A-65	27,91

Cuerpo de caldereta con prensatelas y extensible para sumideros autolimpiantes S-246. Salida vertical.

Corpo caixa saída vertical para tela impermeabilizante. Para os modelos S-246 autolimpante. Saída vertical.

**S-496**

PVC

Ø Salida Ø Saída	Medida	Ref.	U/	Ø / n.º	€
75	150X150	008450	6	A-8	9,70
90	200X200	008460	6	A-4	15,09
110	200X200	008480	6	A-4	15,09
110	250X250	008490	6	A-12	16,93

Cuerpo caldereta salida horizontal para tela impermeabilizante. Para los modelos S-246 y S-248 autolimpante.

Corpo caixa saída horizontal para tela impermeabilizante. Para os modelos S-246 e S-248 autolimpante.

**S-497**

PVC

Ø Salida Ø Saída	Medida	Ref.	U/	Ø / n.º	€
75	150X150	008500	6	A-8	8,97
90	200X200	008510	6	A-4	13,98
110	200X200	008530	6	A-4	13,98
110	250X250	008540	6	A-5	19,56
125	300x300	008550	6	A-65	32,86

Cuerpo caldereta salida vertical para tela impermeabilizante. Para los modelos S-246 y S-247 autolimpante.

Corpo caixa saída vertical para tela impermeabilizante. Para os modelos S-246 e S-247 autolimpante.

CALDERETA Y SUMIDROS SIFÓNICOS / CAIXAS E SUMIDOUROS SIFÓNICOS**S-150**

PVC

Medida		Ref.	U/	Ø / n.º	€
Ø Salida/ Saída	Rejilla/Grelha				
40/50	105x105	Acero inox. 008100	25	A-4	10,75

Caldereta sifónica extensible, salida vertical hembra encolar.

Caixa sifónica extensível, saída vertical fêmea colar.

**S-192**

PVC

Medida		Ref.	U/	Ø / n.º	€
Ø Salida/ Saída	Rejilla/Grelha				
40/50	105x105	Acero inox. 024048	25	A-9	9,16
50/40	105x105	PVC 024058	25	A-9	8,21

Sumidero sifónico, salida vertical hembra encolar.

Sumidouro sifónico, saída vertical fêmea colar.

**S-54**

PP

Medida		Ref.	U/	Ø / n.º	€
Ø Salida/ Saída	Rejilla/Grelha				
1½ /40	105x105	Acero inox. 024018	25	A-9	6,34

Sumidero sifónico, salida vertical, rejilla acero inoxidable.

Sumidouro sifónico, saída vertical, grelha aço inoxidável.

**S-191**

PVC

Medida		Ref.	U/	Ø / n.º	€
Ø Salida/ Saída	Rejilla/Grelha				
50/40	105x105	Acero inox. 024028	25	A-9	9,16
50/40	105x105	PVC 024038	25	A-9	8,21

Sumidero sifónico, salida horizontal hembra encolar.

Sumidouro sifónico, saída horizontal fêmea colar.

**S-20**

Medida

PVC

Ø Salida/Saída	Rejilla/Grelha	Ref.	U/	/ n.º	€
75	150x150 PVC	J40205	20	-	9,89

Sumidero sifónico PVC salida vertical.
Sumidouro sifónico PVC saída vertical.

**S-23**

Medida

PVC

Ø Salida/Saída	Rejilla/Grelha	Ref.	U/	/ n.º	€
110	250x250 PVC	J40394	8	A-62	25,47

Sumidero sifónico PVC salida horizontal.
Sumidouro sifónico PVC saída horizontal.

CALDERETAS PARA AGUAS PLUVIALES (NO SIFÓNICAS) / CAIXAS PARA ÁGUAS FLUVIAIS (NÃO SIFÓNICAS)
**S-317**

Medida

PVC

Rejilla en PP
Grelha em PP

Ø Salida/Saída	Rejilla/Grelha	Ref.	U/	/ n.º	€
90	190X190	008310	10	A-65	30,42
110	210X210	008320	10	A-61	32,62

Caldereta "pluviales", no sifónica, extensible, salida vertical macho encolar.

Caixa fluvial, não sifónica, extensível, saída vertical macho colar.

**S-318**

Medida

PVC

Rejilla en PP
Grelha em PP

Ø Salida/Saída	Rejilla/Grelha	Ref.	U/	/ n.º	€
110	210x210	008330	10	A-61	35,30

Caldereta "pluviales", no sifónica, extensible, salida vertical macho encolar, rejilla alta.

Caixa fluvial, não sifónica, extensível, saída vertical macho colar, grelha alta.

SUMIDERO PARA BAJANTE / SUMIDOURO PARA BAIXANTES
**S-516**

Medida



Ø Salida/Saída	Ref.	Acabado / Acabamento	U/	/ n.º	€
Ø 110	024210	Ac. inox.	25	A-5	19,90

Sumidero encastrable en tuberías de bajantes pluviales de Ø 110 mm a ras de suelo. Rejilla de 98 x 98 mm. Cuerpo de PP.

Sistema Multi-junta. Sifón extraíble. Especial para terrazas.

Sumidouro encastrável em tubagens de baixantes pluviais de Ø 110 mm plano ao solo. Grelha de 98 x 98 mm. Corpo de PP.

Sistema multijunta. Sição extraível. Especial para terraços

Rejillas fabricadas con material estabilizado contra las radiaciones ultravioleta. / Grelhas fabricadas com material estabilizado contra as radiações ultravioleta.



SUELO

Rejillas y canaletas

Grelhas e canais



Nueva generación de sumideros de suelo privado

Nova geração de sumidouros privados de solo

Diseño compacto y extraplano ideal para aplicaciones exteriores e interiores. Terrazas, patios, garajes, sótanos, lavaderos.

Design compacto e extra plano, ideal para aplicações no exterior e no interior. Terraços, pátios, garagens, caves, lavandarias.



Medida		Ref.	Acabado rejilla	U/	U/	€
Ø Salida/Saída	Rejilla/Grelha					
H40/M50	15X15	SIHJX15IH	AISI 304	6	-	
H40/M50	15X15	SIHJX15IHV	AISI 316	6	-	55,41

Sumidero Sifónico extraíble y orientable 360° horizontal H40/M50.

Rejilla 15x15 en Acero inoxidable AISI 304 / AISI 3016

Dreno sífónico horizontal 360° amovível e ajustável H40/M50.

Grelha 15x15 em aço inoxidável AISI 304 / AISI 3016



REJILLA ANTIVANDÁLICA

GRADE ANTI-VÁNDALO

Sistema antivandálico gracias a 2 puntos de anclaje (disponible en la rejilla de acero inoxidable 316).

Sistema anti-vandalismo graças a 2 pontos de fixação (disponíveis na grelha em aço inoxidável 316).



GRAN CAUDAL

GRANDE FLUXO

Caudal de evacuación 0,6 l/s en salida horizontal

conforme con la norma EN1253-6.

Caudal de evacuação 0,6 l/s em saída horizontal de acordo com a norma EN1253-6.



ANTI OLORES

ANTI-ODOR

Sifón de 30 mm.

Sifão de 30 mm.



MARCO Y REJILLA

ORIENTABLE 360°

QUADRO E GRELHA

AJUSTÁVEIS 360°

Tanto el marco y la rejilla se pueden girar 360° para adaptarse a la instalación (extrayendo el sifón).

Tanto a moldura como a grelha podem ser rodadas 360° para se adaptarem à instalação (removendo o sifão).



NORMA PIES DESCALZOS

REGRA DOS PÉS DESCALÇADOS

Su ranura de 8 mm cumple con la norma de pies descalzos EN1253-6.

A sua ranhura de 8 mm cumpre a norma EN1253-6 para pés descalços.

70 mm

COMPACTO

COMPACTO

Altura total reducida de 70 mm con pendiente integrada.

Altura total reduzida de 70 mm com inclinação integrada.

CANALETAS DE USO PRIVADO / CANAIS DE USO PRIVADO



REJILLA A-15 / GRELHA A-15:



APLICACIONES:

Zonas susceptibles de ser utilizadas exclusivamente por peatones y ciclistas (carga de control 15 kn).

APLICAÇÕES:

Zonas susceptíveis de ser utilizadas exclusivamente pelos peões e ciclistas. (carga de control 15 kn)

REJILLA PEATONAL / GRELHA PEDESTRE:

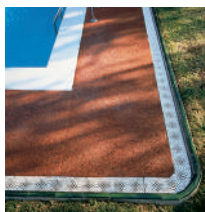

APLICACIONES:

Paseos, zonas ajardinadas, piscinas, polideportivos, duchas comunes...

APLICAÇÕES:

Passeios, jardins, piscinas, desportivas, chuveiros...

Disponible en Gris Claro o Blanco.

Disponível em cinza claro o branco e areia.



GAMA ANCHO 130 / GAMA LARGURA 130



S-241

PVC

	Largo mm	Ref.	Color/Côr	U/ / n.º	€
A	500	029005	P	8 A-62	58,77
A	500	029026	P	8 A-62	64,20
B	500	J40302	P	8 A-62	58,77
D	500	J40301	A-15	8 A-62	58,77
C	500	029006	A-15	8 A-62	58,77

Canaleta con rejilla. (500 largo x 130 ancho x 127 alto).

Canal com grelha. (500 longo x 130 largo x 127 alto).

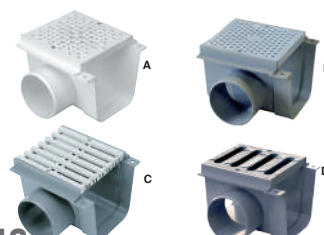

S-243

PVC

	Largo mm	Ref.	Color/Côr	U/ / n.º	€
	150	A 029009	P	10 A-4	20,57
con		A 029028	P	10 A-4	21,60
Salida		B J40312	P	10 A-4	20,57
		D J40311	A-15	10 A-4	20,57
ø 90 M.		C 029010	A-15	10 A-4	20,57

Canaleta con rejilla y salida. (150 largo x 130 ancho x 127 alto).

Canal com grelha e saída. (150 longo x 130 largo x 127 alto).

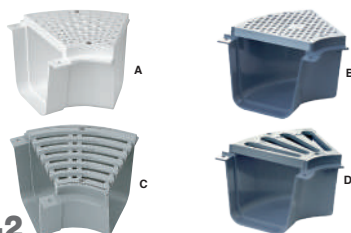

S-242

PVC

	Angulo	Ref.	Color/Côr	U/ / n.º	€
A	45°	029007	P	10 A-9	21,57
A	45°	029027	P	10 A-9	22,94
B	45°	J40332	P	10 A-9	21,57
D	45°	J40331	A-15	10 A-9	21,57
C	45°	029008	A-15	10 A-9	21,57

Angulo canaleta con rejilla (45°), giro a derecha.

Ângulo canal com grelha (45°), vire à direita.



S-259

PVC

	Largo mm	Ref.	Color/Côr	U/ / n.º	€
	500	029013	P	10 A-5	34,77
	500	029029	P	10 A-5	37,74

Canaleta sin rejilla. (500 largo x 130 ancho x 127 alto).

Canal sem grelha. (500 longo x 130 largo x 127 alto).

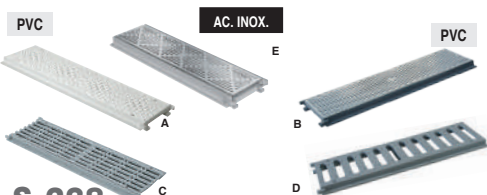
**S-238**

Largo mm	Ref.	Color/Cór	U/	/ n.º	€
A	500 029001	P	○	20 A-12	33,22
A	500 029025	P	○	20 A-12	36,49
B	500 J40242	P	○	20 A-12	33,22
D	500 J40241	A-15	●	20 A-12	33,22
C	500 029002	● A-15	●	20 A-12	33,22
E	500 029129	P Ac. Inox	○	20 A-12	141,96
E	500 029144	P* Ac. Inox	○	20 A-12	148,60

Rejilla con cerco. (500 largo x 130 ancho x 25 alto).

*Con tornillos, consultar plazo de entrega.

Grelha com aro. (500 longo x 130 largo x 25 alto).

*Com parafusos, consultar prazo de entrega.

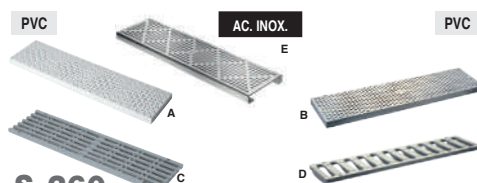
**S-260**

Largo mm	Ref.	Color/Cór	U/	/ n.º	€
A	500 029014	● P	○	10 A-60	30,08
A	500 029030	● P	○	10 A-60	31,56
A	500 029051	P	○	10 A-60	31,56
B	500 J40902	● P	○	10 A-60	30,08
D	500 J40901	● A-15	●	10 A-60	30,08
C	500 029015	● A-15	●	10 A-60	30,08
E	500 029136	● P Ac. Inox	○	10 A-60	131,04
E	500 029145	P* Ac. Inox	○	10 A-60	137,63

Rejillas. (500 largo x 130 ancho x 15 alto).

*Con tornillos, consultar plazo de entrega.

Grelhas. (500 longo x 130 largo x 15 alto).

*Com parafusos, consultar prazo de entrega.V

**S-245/S-341**

Modelo	Ø Salida/ Saída	Ref.	Color/Cór	U/	/ n.º	€
S-245	Ø 110 M	029012 TAPON/SALIDA	●	10	A-8	13,24
S-341	Ø 110 M	029040 SALIDA/SALIDA	●	10	A-9	13,41

Conjunto tapón / salida para canaleta.

Conjunto tampão / saída para canal.

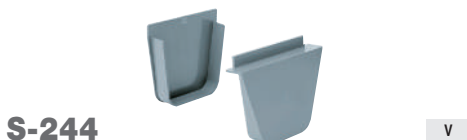
**S-244**

Largo mm	Ref.	Color/Cór	U/	/ n.º	€
-	029011	● P*	○	10 A-2	12,95

Conjunto tapón para canaleta.

Conjunto tampão para canal.

REPUESTOS / PEÇAS SUBSTITUIÇÃO

Medida	Ref.	U/	/ n.º	€
Ancho 130	031190	100	4114	0,75
Ancho 200	031189	100	A-10	1,02

Tornillo rosca chapa, para rejillas de canaletas.

Parafuso rosca chapa, para grelhas e canais.



CANALETA DE ALTURA REDUCIDA. 64 mm / CANAL DE ALTURA REDUZIDA. 64 mm

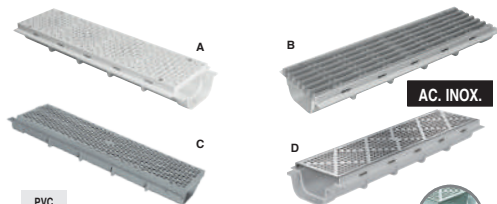

PVC

S-322

Largo mm	Ref.	Color/Côr	U/	U/	/ n.º	€	
A 500	029035	P	○	10	A-5	50,15	
A 500	029048	P	○	10	A-5	54,67	
A 500	029052	P	○	10	A-5	54,67	
C 500	J40601	P	○	10	A-5	50,15	
B 500	029042	A-15	●	10	A-5	50,15	
D 500	029130	P	○	Ac. inox.	10	A-5	155,93
D 500	029142	P*	○	Ac. inox.	10	A-5	162,56

S-498

S/V: Salida vertical pretoquelada.

500-S/V 50M	029132	P	○	5	A-4	52,67	
500-S/V 50M	029133	P	○	5	A-4	57,37	
500-S/V 50M	029134	P	○	5	A-4	57,37	
500-S/V 50M	029135	A-15	●	5	A-4	52,67	
500-S/V 50M	029131	P	○	Ac. inox.	5	A-4	163,76
500-S/V 50M	029143	P*	○	Ac. inox.	5	A-4	170,04

Canaleta con rejilla. (500 largo x 130 ancho x 64 alto).

* Con tornillos, consultar plazo de entrega.

Canal com grelha. (500 longo x 130 largo x 64 alto).

* Com parafusos, consultar prazo de entrega.



PVC

S-324

Largo mm	Ref.	Color/Côr	U/	U/	/ n.º	€
500	029037	P	○	10	A-5	31,92
500	029056	P	○	10	A-5	35,00
500	029055	P	○	10	A-5	35,00

S-499

S/V: Salida vertical pretoquelada.

500-S/V 50M	029139	P	○	5	A-4	33,53
500-S/V 50M	029140	P	○	5	A-4	36,72
500-S/V 50M	029141	P	○	5	A-4	36,72

Canaleta sin rejilla. (500 largo x 130 ancho x 64 alto).

Canal sem grelha. (500 longo x 130 largo x 64 alto).

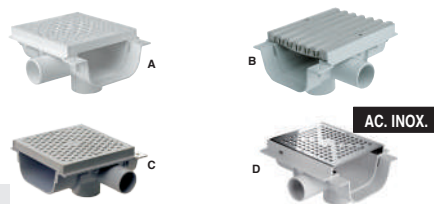

PVC

S-339

Largo mm	Ref.	Color/Côr	U/	U/	/ n.º	€
Largo mm	A 029039	P	○	10	A-9	17,35
150	A 029050	P	○	10	A-9	18,41
Inferior:	A 029054	P	○	10	A-9	18,41
M Ø50	C J40631	P	○	10	A-9	17,35
Laterales:	B 029044	A-15	●	10	A-9	17,35
M Ø40	D 029158	P*	○	Ac. inox.	A-9	56,28
	D 029159	P	○	Ac. inox.	A-9	52,46

Canaleta con rejilla y salidas pretoqueladas. (150 largo x 130 ancho x 64 alto). * Con tornillos, consultar plazo de entrega.

Canal com grelha e saídas pretoqueladas. (150 longo x 130 largo x 64 alto). * Com parafusos, consultar prazo de entrega.

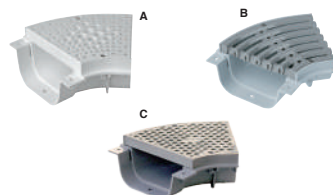

PVC

S-338

Giro a derecha. / Vire à direita.

Angulo	Ref.	Color/Côr	U/	U/	/ n.º	€
A 45°	029038	P	○	10	A-8	18,07
A 45°	029049	P	○	10	A-8	19,15
A 45°	029053	P	○	10	A-8	19,15
C 45°	J40621	P	○	10	A-8	18,07
B 45°	029043	A-15	●	10	A-8	18,07

S-538

Giro a izquierda. / Vire à esquerda.

Angulo	Ref.	Color/Côr	U/	U/	/ n.º	€
A 45°	029168	P	○	10	A-8	18,07
A 45°	029169	P	○	10	A-8	19,15
A 45°	029170	P	○	10	A-8	19,15
C 45°	J40622	P	○	10	A-8	18,07
B 45°	029171	A-15	●	10	A-8	18,07

Angulo canaleta con rejilla.

Ângulo canal com grelha

Medida = Longitud incluyendo la parte de encolar de 20 mm x ancho total. / Medida = Longitude incluindo a parte de colar de 20 mm x comprimento total.

Rejillas fabricadas con material estabilizado contra las radiaciones ultravioleta. / Grelhas fabricadas com material estabilizado contra as radiações ultravioleta.

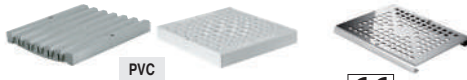

S-456

Largo mm	Ref.	Color/Cór	U/	n.º	€	
150	029078	P	5	A-10	10,92	
150	029079	P	5	A-10	11,60	
150	029080	P	5	A-10	11,15	
150	029081	A-15	5	A-10	10,92	
150	029160	P	Ac. inox.	5	A-10	46,03
150	029161	P*	Ac. inox.	5	A-10	47,49

Rejilla corta, (150 largo x 130 ancho).

* Con tornillos, consultar plazo de entrega.

Grelha corta, (150 longo x 130 largo).

* Com parafusos, consultar prazo de entrega.



S-453

Angulo	Ref.	Color/Cór	U/	n.º	€
45°	029072	P	5	A-10	10,92
45°	029073	P	5	A-10	11,60
45°	029074	P	5	A-10	11,60
45°	029075	A-15	5	A-10	10,92

Rejilla curva, ancho 130.

Grelha curva, largura 130.



S-323

Ø Salida	Ref.	Color/Cór	U/	n.º	€
Ø 40 M.	029036		20	A-2	6,28

Tapón / salida para canaleta (tapón/salida pretoquelado).

Tampão / saída para canal.



GAMA ANCHO 200 / GAMA LARGURA 200



S-268

Largo mm	Ref.	Color/Cór	U/	n.º	€
500	029018	P	5	A-62	83,63
500	029019	A-15	5	A-62	83,63

Canaleta con rejilla. (500 largo x 200 ancho x 130 alto).

Canal com grelha. (500 longo x 200 largo x 130 alto).

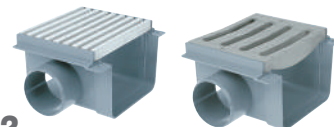

S-302

Largo mm	Ref.	Color/Cór	U/	n.º	€
170 con Salid.	029033	P	5	A-9	34,39
Ø 90 M.	029034	A-15	5	A-9	34,39

Canaleta con rejilla y salida. (170 largo x 200 ancho x 130 alto).

Canal com grelha e saída. (170 longo x 200 largo x 130 alto).



S-301

Angulo	Ref.	Color/Cór	U/	n.º	€
45°	029031	P	5	A-9	29,08
45°	029032	A-15	5	A-9	29,08

Ángulo canaleta con rejilla (45°).

Ângulo canal com grelha (45°).

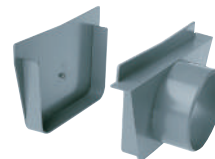

S-270/S-342

Modelo	Ø Salida/Salida	Ref.	Color/Cór	U/	n.º	€
S-270	Ø 110 M	029021 TAPÓN/SALIDA		3	A-2	14,55
S-245	Ø 110 M	029041 SALIDA/SALIDA		3	A-11	14,71

Conjunto tapón/salida.

Conjunto tampão/saída

Rejillas fabricadas con material estabilizado contra las radiaciones ultravioleta. / Grelhas fabricadas com material estabilizado contra as radiações ultravioleta.

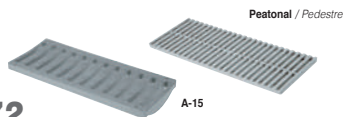
**S-272**

PVC

Largo mm	Ref.	Color/Côr	U/	/ n.º	€
500	029023	P	5	A-60	42,33
500	029024	A15	5	A-60	42,33

Rejillas. (500 largo x 200 ancho).
Grelhas. (500 longo x 200 largo).

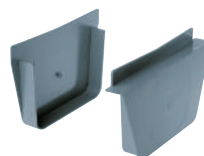
**S-269**

PVC

Largo mm	Ref.	Color/Côr	U/	/ n.º	€
-	029020		3	A-2	14,18

Conjunto tapón.
Conjunto tampão.

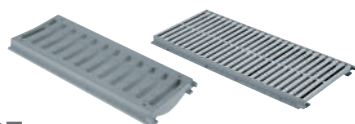
**S-267**

PVC

Largo mm	Ref.	Color/Côr	U/	/ n.º	€
500	029016	P	5	A-12	51,46
500	029017	A15	5	A-12	51,46

Rejilla con cerco. (500 largo x 200 ancho x 20 alto).
Grelha com aro. (500 longo x 200 largo x 20 alto).

**S-271**

PVC

Largo mm	Ref.	Color/Côr	U/	/ n.º	€
500	029022		10	A-62	50,15

Canaleta. (500 largo x 200 ancho x 130 alto).
Canal (500 longo x 200 largo x 130 alto).

**S-454**

PVC

Angulo	Ref.	Color/Côr	U/	/ n.º	€
45°	029076	P	5	A-2	15,43
45°	029077	A-15	5	A-2	15,43

Rejilla curva, ancho 200.
Grelha curva, largura 200.

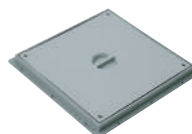
**S-239**

PVC

Medida mm	Ref.	Color/Côr	U/	/ n.º	€
310x310	029003		10	A-4	44,09

Tapa de PVC con cerco.
Tampa de PVC com aro.

**S-457**

PVC

Largo mm	Ref.	Color/Côr	U/	/ n.º	€
170	029082	P	5	A-1	16,39
170	029083	A15	5	A-1	16,39

Rejilla corta, (170 largo x 200 ancho).
Grelha corta, (170 longo x 200 largo).

**S-240**

PVC

Medida mm	Ref.	Color/Côr	U/	/ n.º	€
310x310	029004		10	A-4	40,54

Rejilla de PVC con cerco.
Grelha de PVC com aro.

Rejillas fabricadas con material estabilizado contra las radiaciones ultravioleta. / Grelhas fabricadas com material estabilizado contra as radiações ultravioleta.

Gama CONNECTO®

Solución modular de canaletas para evacuación de aguas en superficie

Solução modular de canais para drenagem de águas de superfície

10
AÑOS
GARANTÍA

CANALETAS DE ANCHO 130 / CALEIRAS LARGURA ÚTIL 130



REFERENCIAS MONTADAS (CUERPO + REJILLA) / REFERÊNCIAS MONTADAS (CORPO + GRELHA)

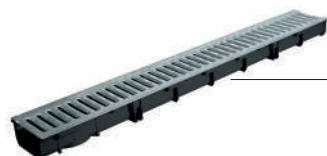

Ref.	Medida	UPalet / Pallet	Clase / Classe	Rejilla / Grelha	€
WCB13PP	1.000x130x52	105	A-15	PASARELA	31,38

Canal de 1 m PP sin marco con 1 rejilla pasarela de acero galvanizado.
Canal 1 m em PP sem aro, com 1 grelha passadiço do aço galvanizado.



Ref.	Medida	UPalet / Pallet	Clase / Classe	Rejilla / Grelha	€
CABI13ATI	1.000x130x55	32	A-15	PERF.INOX	202,50

Canal de baja cota de 1m PVC con rejilla de ac inox perforada y perfiles de acero inoxidable
Caleira baixo 1m em PVC com grelha perfurada aço inox e perfis em aço inoxidável.



Ref.	Medida	UPalet / Pallet	Clase / Classe	Rejilla / Grelha	€
DRP178	1.000x130x98	56	A-15	PASARELA	44,03

Canal de 1 m PP sin marco con 1 rejilla pasarela de acero galvanizado.
Canal 1 m em PP sem aro, com 1 grelha passadiço de aço galvanizado.
No incluye fijaciones, ver pag. 229 FIXCAN1. / Não inclui fixações, ver pag. 229 FIXCAN1.



Ref.	Medida	UPalet / Pallet	Clase / Classe	Rejilla / Grelha	€
CAN10API	1.000x130x115	32	A-15	AC. INOX	102,27

Canal de 1 m PP con marco con 1 rejilla enrejada de acero inoxidable.
Canal 1m em PP com aro, com 1 grelha quadriculada de aço inoxidável.



Ref.	Medida	UPalet / Pallet	Clase / Classe	Rejilla / Grelha	€
CAN10AG	1.000x130x115	32	A-15	PVC RANURADA	45,85

Canal de 1 m PP sin marco con dos rejillas ranurada de PVC de gran paso.
Canal 1m em PP sem aro, com duas grelhas grande passo.



Ref.	Medida	UPalet / Pallet	Clase / Classe	Rejilla / Grelha	€
CAN10ATI	1.000x130x115	32	A-15	PERF.INOX	210,55

Canal de 1 m PP sin marco con 1 rejilla perforada de acero inox.
Canal 1 m em PP sem aro, com 1 grelha perfurada aço inox.



Ref.	Medida	UPalet / Pallet	Clase / Classe	Rejilla / Grelha	€
CAB510APG	500x130x60	64	A-15	PERF.PVC	35,38

Canal de 0,5 m en PVC con rejilla tipo piscina en PVC.
Canal 0,5 m em PVC com grelha perfurada piscina

Ver página 228 Clasificación Clases de Carga.
Ver página 228 Classificação Classes de carga.

Canaleta totalmente invisible y de fácil instalación

Canal totalmente invisível e fácil de instalar

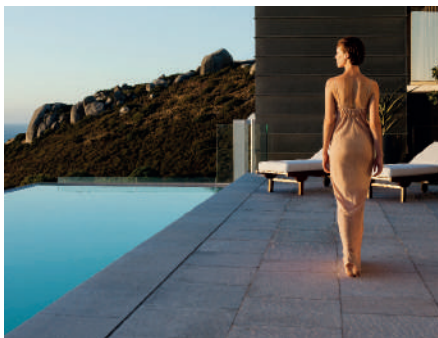

CANAL + TAPA DE ACCESO
CANAL + TAMPA DE ACESSO



NORMATIVA PIES DESCALZOS 8mm
NORMA PÉS DESCALÇOS 8mm



ULTRA-FÁCIL DE INSTALAR
Compatible con toda la gama Connecto L100
(ancho 130mm)
ULTRA-FÁCIL DE INSTALAR
Compatible com toda a gama Connecto L100 (largura 130 mm)



INVISIBLE
INVISÍVEL



CLASE DE RESISTENCIA
Clasificada A15 Peatonal (EN1433)
CLASSE DE RESISTÊNCIA
Classificada A15 Pedestre (EN1433)



Ref.	Medida	U/ 	Clase / Classe	Rejilla / Grelha	€
CAB510AFR	500x130x60	10	A-15	Oculta	49,58
CABS510AFR*	500x130x60	6	A-15	Oculta	66,06

Canal de 0,5 m PVC con rejilla oculta.

Caleira 0,5 m em PVC com grelha oculta.

*Canal con Sifón incluido.

*Canal com Sifão incluído.

ACCESORIOS COMPATIBLES / ACESSÓRIOS COMPATÍVEIS



Ref.	Medida	U/Palet / Pallet	€
NAH773	40	10	5,23

Salida frontal o lateral.

Saída frontal ou lateral.



Ref.	Medida Ø	U/Palet / Pallet	€
SVCAN	110 m	10	16,59

Salida vertical Ø110.

Saída vertical Ø110.



Ref.	Medida	U/Palet / Pallet	€
PSCVV	110	5	63,84

Arenero.

Areiro.

B125



REFERENCIAS MONTADAS (CUERPO + REJILLA) / REFERÊNCIAS MONTADAS (CORPO + GRELHA)

CANALETAS DE ANCHO 130 / CALEIRAS LARGURA ÚTIL 130



Ref.	Medida	UPalet / Pallet	Clase / Classe	Rejilla / Grelha	€
CAL10BF	1.000x130x115	56	B-125	FUNDICIÓN	92,44

Canal de 1 m PP sin marco con 2 rejillas de fundición.
Canal de 1 m en PP sem marco com 2 rejillas de fundición.
Fijaciones incluidas. / Inclui fixações



Ref.	Medida	UPalet / Pallet	Clase / Classe	Rejilla / Grelha	€
CAN10BN	1.000x130x115	32	B-125	POLIAMIDA	57,62

Canal de 1 m PP con 2 rejillas en poliamida.
Caleira 1mem PP com 2 grelhas em poliamida.

Ideal para exteriores, rampas de garaje y jardines

Ideal para exteriores, rampas de garagem e jardins



Durable: la rejilla es resistente a los principales agentes químicos (arenilla, cloro, sal, etc.)
Durável: a grelha é resistente a aos principais agentes químicos (grão, cloro, sal, etc.).



Gran superficie de absorción: 411 cm²/ ml
Grande superfície de absorção: 411 cm² / ml



B125
Clase de resistencia B125 (NF EN 1433)
Ideal para entradas de garajes y otras áreas de tráfico.
Classe de resistência B125 (NF PT 1433)
Ideal para entradas de garagem e outras zonas de tráfego.



Cuerpo Connecto®: Sistema modular ultraligero que facilita su manipulación e instalación, con opción de salida vertical y lateral.

Corpo Connecto®: Sistema modular de fácil manuseamento e instalação, com a opção de saída vertical e lateral.



Rejilla de poliamida con tratamiento anti-UV
Grelha de poliamida com tratamento anti-UV



Anticorrosión: Rejilla fabricada de poliamida reforzada con fibra de vidrio, ofreciendo además una excepcional resistencia a la corrosión. Sin riesgo de oxidación.
Anti-corrosão: Grelha feita de poliamida reforçada com fibra de vidro, oferecendo excepcional resistência à corrosão. Sem risco de ferrugem.



Rejilla doble atornillada
Grelha aparafusada dupla



Mantén libre de suciedad el canal de evacuación.

Mantenha o canal de evacuação livre de sujeira.

PSCVV

Accesorio para recogida de arena
Acessório para a recolha de areia



Un accesorio esencial para atrapar hojas, arena y partículas flotantes que pueden obstruir el caudal de evacuación. La trampa de arena se conecta por la zona inferior del cuerpo de la canal. Su diseño de tipo modular permite flexibilidad de posicionamiento pudiendose orientar la salida en cualquier dirección para simplificar así la instalación.

Um acessório essencial para prender folhas, areia e partículas flutuantes que podem obstruir o fluxo de escoamento. A armadilha de areia está ligada ao fundo do corpo da canal. A sua concepção modular permite flexibilidade no posicionamento da saída que poderá ser orientada em qualquer direcção, para simplificar a instalação.



ACCESORIOS PARA MODELOS MONTADOS / ACESSÓRIOS PARA MODELOS MONTADOS

Ref.	Salida Frontal/lateral Saída frontal/lateral	Salida vertical/ Saída vertical	Arenero / areiro	Fijaciones- uniones / fixações-uniões
WCB13PP	W6817PP	-	-	-
CABI13ATI	NAHJ13A	SVCAN13	-	JCAB13 - FIXCAB13
DRP178	NAV178	SVCAN	PSCVV	FIXCAN1
CAN10API	NAV177	SVCAN	PSCVV	FIXCAN3
CAN10AG	NAV177	SVCAN	PSCVV	FIXCAN
CAN10ATI	NAV177	SVCAN	PSCVV	FIXCAN3
CAB510APG	NAH773	SVCAN	PSCVV	FIXCAN
CAB510AFR	NAH773	SVCAN	PSCVV	sin fijación / sem fixação
CAL10BF	NAV178	SVCAN	PSCVV	incluido / incluindo
CAN10BC	NAV177	SVCAN	PSCVV	sin fijación / sem fixação
CAN10BN	NAV177N	SVCAN	PSCVV	incluido / incluindo

Gama CONNECTO® configurable

Elige una rejilla:

Son todas combinables con todos los cuerpos. Si la rejilla es de 500 mm y el cuerpo de 1.000 mm tendrás que utilizar 2 rejillas por cuerpo.

Rejillas de 500 mm de largo

**GDR10AFR**

Rejilla peatonal de ranura invisible.
Grelha de pedestres invisível.

**GRL77**

Rejilla de PVC con alta superficie de absorción.
Grelha de PVC com alta superfície absorção.

**GR77P**

Rejilla de PVC para piscinas.
Grelha de PVC para piscinas.

**GDR10LG**

Ranura rejilla.
Slot grelha.

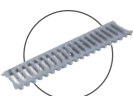
**GR77**

Rejilla PVC B125 alta superficie de absorción.
Grelha de PVC B125 superfície de elevada absorção.

Rejillas de 1.000 mm de largo

**GDR10API**

Rejilla soldada de acero inoxidable.
Grelha soldada de aço inoxidável.

**GDR10AP**

Rejilla de acero galvanizado.
Grelha de aço galvanizada.

**GDR10AHP**

Rejilla talón de polipropileno.
Grelha calcanhar de polipropileno.

**GDR10ATI**

Rejilla Acero inoxidable 304 perforado.
Grelha de aço inoxidável 304 perfurado.

Elige un canal:

Canal de 500 mm de largo

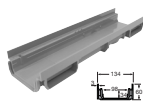
**CAB773**

Canal PVC machiembreado altura reducida.
Canal de PVC lingueta e ranhura altura reduzida.

**CAB573**

Canal PVC altura reducida con siñón.
Canal em PVC de altura reduzida com sião.

Canal de 1.000 mm de largo

**CAN177**

Canal PP gran capacidade.
Canal PP de elevada capacidade.

**CAN177N**

Canal PP gran capacidade.
Canal PP de elevada capacidade.

**CAB131A**

Canal PVC altura reducida.
Canal em PVC de altura reduzida.

Canal de 4.000 mm de largo

**CAB134**

Canal PVC altura reducida.
Canal em PVC de altura reduzida.

Selecciona los accesorios compatibles con el canal:

**NAH773**

Salida frontal o lateral.
Saída frontal ou lateral.

**SVCAN**

Salida vertical Ø110.
Saída vertical Ø110.

**PSCVV**

Arenero.
Areiro.

**NAV177**

Salida frontal o lateral Ø110.
Saída frontal ou lateral Ø110.

**SVCAN**

Salida vertical Ø110.
Saída vertical Ø110.

**PSCVV**

Arenero.
Areiro.

**NAV177N**

Salida frontal o lateral Ø110.
Saída frontal ou lateral Ø110.

**SVCAN**

Salida vertical Ø110.
Saída vertical Ø110.

**PSCVV**

Arenero.
Areiro.

**NAHJ13A**

Salida frontal o lateral Ø40.
Saída frontal ou lateral Ø40.

**JCAB13**

Unión.
União.

**SVCAB13**

Salida vertical Ø110.
Saída vertical Ø110.

**FIXCAB13**

Fijación.
Fixação.

#CAB13A90 / #CAB13A90A

Ángulo 90°. Consultar disponibilidad.
Ângulo de 90°. Verificar disponibilidade.

Cuerpos

Corpos

Ref.	Medida	UPalet / Pallet	Material	€
CAB773 ●	130x500x60	12	PVC	21,02
CABS773 ●	130x500x60	4	PVC	43,56
CAN177 ●	130x1.000x115	6	PP	30,10
CAN177N ●	130x1.000x115	6	PP	30,87
CAB134 ●	130x4000x55	4	PVC	57,37
CAB131A ●	130x1000x55	84	PVC	13,45

Rejillas

Grelhas

Ref.	Medida	UPalet / Pallet	Clase / Classe	Rejilla / Grelha	€
GDR10API ●	1000x128	1	A-15	AC INOX	69,93
GDR10AP ●	1000x128	84	A-15	AC galvanizado	28,49
GDR10AHP ●	1000x128	84	A-15	Polipropileno	25,63
GDR10ATI ●	1000x128	1	A-15	AC INOX	125,46
GRL77 ●	500x128	12	A-15	PVC gris/cinzeno	18,80
GR77P ●	500x128	12	A-15	PVC gris/cinzeno	20,44
GDR10AFR ●	500x127	10	A-15	Ocultas	28,85
GDR10LG ●	500x130x60	10	A-16	Semiocultas	20,09
GR77 ●	500x130	12	B-125	PVC gris	35,05

Accesorios

Acessórios

Ref.	Medida	UPalet / Pallet	€
NAH773 ●	40	10	5,23
NAV177 ●	110M	10	11,34
NAV177N ●	110M	10	10,70
NAV178 ●	110M	10	11,69
NAHJ13A ●	40/50	10	4,83
SVCAN ●	110M	10	16,59
SVCAB13 ●	110M	10	14,83
PSCVV ●	110	5	63,84
FIXCAB13 ●	-	6	1,69
FIXCAN ●	inox	12	3,30
FIXCAN1 ●	-	12	1,64
FIXCAN3 ●	inox	12	3,69
W6817PP	40	10	8,19
JCAB13		10	5,00

Proveedor global de soluciones en agua y energía para edificación

Llevamos el agua y la energía allá donde las personas lo necesitan



Evacuación de Aguas Pluviales en Superficies



Suministro de Agua Caliente Sanitaria



Saneamiento Enterrado



Evacuación de Aguas Residuales



Tratamiento de Aguas

Suelo uso público

Base de uso público

Nicoll

Suelo

EDIFICACIÓN



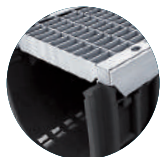

SUELO

Uso público
Uso público

Nicoll

Gama KENADRAIN®



Solución para urbanismo y obras públicas

Solução para planeamento urbano e obras públicas



SEGURA Y DURADERA

Bloqueo de rejillas longitudinal y lateral que evita el deslizamiento y la abrasión.

Travamento da grade longitudinal e lateral que evita escorregões e abrasão.



FIABLE

Dispositivo patentado para evitar que las rejillas se suelten por las vibraciones.

Dispositivo patenteado para evitar que as grelhas se soltem devido a vibrações.



INSTALACIÓN RÁPIDA

Canales con rejillas ya instaladas.

Canais com grades já instaladas

Tapa final para conexión de salida.
Tampa final para conexão de saída

Agarres para manejo fácil y seguro.
Punhos para manuseio fácil e seguro.



RESISTENTE

Carga D400 con bordes de acero galvanizado de 4mm de espesor (2mm en clases inferiores)- Acorde a EN 1433

Carga D400 com bordas de aço galvanizado com 4mm de espessura (2mm nas classes inferiores) - De acordo com EN 1433



VERSÁTIL

Conexiones pretroqueladas para salidas verticales, horizontales o finales.

Conexões pré-cortadas para saídas verticais, horizontais ou finais.

Accesorios de salidas en PVC.
Acessórios de saída em PVC.



ESTABLE

Los nervios de refuerzo y puntos de adherencia con el hormigón hacen que el canal sea estable y soporte las cargas del movimiento.

As nervuras de reforço e os pontos de aderência ao concreto tornam o canal estável e suportam as cargas de movimento.

El sistema de unión machihembrado garantiza que los componentes se han ensamblado correctamente a la vez que permite ángulos de +/- 1° para curvas de gran radio.

O sistema de junta macho e fêmea garante que os componentes sejam foram montados corretamente, permitindo ângulos de +/- 1° para curvas de grande raio.

Kenadrain®



CANALETAS REFORZADAS ANCHO 100 / CANAIS REFORÇADAS LARGURA 100

Altura
80Altura
130Altura
170

PP

Altura	Ref.	Medida	U/Palet / Pallet	Clase / Clase	Rejilla / Grelha	€
80	DR100CF	1.000x100x80	40	C-250	FUNDICIÓN	132,75
80	DR100DF	1.000x100x80	40	D-400	FUNDICIÓN	172,34
130	DR101CF	1.000x100x130	40	C-250	FUNDICIÓN	144,28
130	DR101DF	1.000x100x130	40	D-400	FUNDICIÓN	173,45
170	DR102CF	1.000x100x170	40	C-250	FUNDICIÓN	142,22
170	DR102DF	1.000x100x170	40	D-400	FUNDICIÓN	176,50

Canal de 1 m con protección de acero galvanizado con 2 rejillas de fundición. 1 tornillo de anclaje por rejilla.
Canal 1m com perfis protectores de aço galvanizado, 2 grelhas de ferro fundido dúctil. 1 parafuso do fixação por grelha.

Altura
80Altura
130

PP

Altura	Ref.	Medida	U/Palet / Pallet	Clase / Clase	Rejilla / Grelha	€
80	DR100BC	1.000x100x80	40	B-125	CUADRICULADA	153,96
130	DR101BC	1.000x100x130	40	B-125	CUADRICULADA	175,59

Canal de 1 m con protección de acero galvanizado con 1 rejilla enrejada de acero galvanizado. 1 tornillo de anclaje por rejilla.
Canal 1m com perfis protectores de aço galvanizado, 1 grelha quadriculada de aço galvanizado. 1 parafuso do fixação por grelha.

Altura
80Altura
170

PP

Altura	Ref.	Medida	U/Palet / Pallet	Clase / Clase	Rejilla / Grelha	€
80	DR100CN	1.000x136x80	40	C-250	POLIAMIDA	122,12
170	DR102CN	1.000x136x170	40	C-250	POLIAMIDA	131,96

Canal de 1 m con protección de acero galvanizado, con dos rejillas de Poliamida. 1 tornillo de anclaje por rejilla.
Canal 1m com perfis protectores de aço galvanizado, 2 grelhas de Poliamida. 1 parafuso do fixação por grelha.

150

CANALETAS REFORZADAS ANCHO 150 / CANAIS REFORÇADAS LARGURA ÚTIL 150



Ref.	Medida	U/Palet / Pallet	Clase / Clase	Rejilla / Grelha	€
DR152DF	1.000x150x205	30	D-400	● FUNDICIÓN	276,41

Canal de 1 m con protección de acero galvanizado con 2 rejillas de fundición. 1 tornillo de anclaje por rejilla.

Canal 1m do comprimeto com perfis protectores de aço galvanizado, 2 grelhas de ferro fundido dúctil. 1 parafuso do fixação por grelha.

N



Ref.	Medida	U/Palet / Pallet	Clase / Clase	Rejilla / Grelha	€
DR152CF	1.000x150x205	30	C-250	● FUNDICIÓN	267,65

Canal de 1 m con protección de acero galvanizado con 2 rejillas de fundición. 1 tornillo de anclaje por rejilla.

Canal 1m do comprimeto com perfis protectores de aço galvanizado, 2 grelhas de ferro fundido dúctil. 1 parafuso do fixação por grelha.

200

CANALETAS REFORZADAS ANCHO 200 / CANAIS REFORÇADAS LARGURA ÚTIL 200



Ref.	Medida	U/Palet / Pallet	Clase / Clase	Rejilla / Grelha	€
DR202DF	1.000x200x240	20	D-400	● FUNDICIÓN	309,33
DR202CF	1.000x200x240	20	C-250	● FUNDICIÓN	258,90

Canal de 1 m con protección de acero galvanizado con 2 rejillas de fundición.

4 tornillos de anclaje por rejilla.

Canal 1m do comprimeto com perfis protectores de aço galvanizado, 2 grelhas de ferro fundido dúctil. 4 parafuso do fixação por grelha.



Ref.	Medida	U/Palet / Pallet	Clase / Clase	Rejilla / Grelha	€
DR202BC	1.000x200x240	20	B-125	● CUADRICULA	343,48

Canal de 1 m con protección de acero galvanizado con 1 rejilla enrejada de acero galvanizado.

4 tornillos de anclaje por rejilla.

Canal 1m do comprimeto com perfis protectores de aço galvanizado, 1 grelha quadriculada de aço galvanizado. 4 parafuso do fixação por grelha.

300

CANALETAS REFORZADAS ANCHO 300 / CANAIS REFORÇADO LARGURA ÚTIL 300



Ref.	Medida	U/Palet / Pallet	Clase / Clase	Rejilla / Grelha	€
DR302DF	1.000x300x374	9	D-400	● FUNDICIÓN	601,85

Canal de 1 m con protección de acero galvanizado con 2 rejillas de fundición.

4 tornillos de anclaje por rejilla.

Canal 1m do comprimeto com perfis protectores de aço galvanizado, 2 grelhas de ferro fundido dúctil. 4 parafuso do fixação por grelha.

ACCESORIOS CANALETAS / ACESSORIOS CALEIRAS

Anchura		Altura	Tipo	Ref.	Ø Salida	U/	n.º	€
100		80	Reforzada	NJDR100	50M	10	A-2	12,67
100		130	Reforzada	NPDR101	75M	10	A-11	16,33
100		170	Reforzada	NVDR102	110M	10	A-8	16,21
150		205	Reforzada	NXDR152	125M	10	A-9	24,07
200		240	Reforzada	NZDR202	160M	10	A-12	26,29
300		374	Reforzada	NDDR302	250M	1	A-8	57,12

Tapa/salida PVC petroquelada. / Tampa de saída precortada.



Ref.	Medida	U/	n.º	€
SVCAN	110 M	10	A-11	16,59
SXDR10	125 M	10	A-11	17,31
SZDR20	160 M	10	A-9	25,63
SBDR20	200 M	10	A-4	25,68
SEDR30	315 M	1	A-8	60,31
SAB10	-	10	A-10	5,74

Salida lateral PVC (se sirve con tornillos). / Ligação PVC (fornece-se com parafusos).

* Tapa cambio de nivel para ancho 100 / Tampa mudança do nível para largura 100.

Ancho	Salida					
	Vertical		Lateral		Extremo	
100	Ø110	SVCAN	Ø110	SVDR10	Ø110	NVDR102
	Ø125	SXDR10				
150	Ø125	SXDR10	Ø125	SXDR10	Ø125	NXDR152
	Ø160	SZDR20				
200	Ø160	SZDR20	Ø160	SZDR20	Ø160	NZDR202
	Ø200	SBDR20				
300	Ø200	SBDR20	Ø200	SBDR20	Ø250	NDDR302
	Ø315	SEDR20				

CLASES DE CARGA SEGÚN UNE-EN 124 / CLASSES DE CARGA SEGUNDO NORMA UNE-EN 124

- A-15** - Zonas susceptibles de ser utilizadas exclusivamente por peatones y ciclistas (carga de control 15 kn).
Zonas susceptíveis de ser utilizadas exclusivamente pelos peões e ciclistas. (carga de control 15 kn)

- B-125** - Aceras, zonas peatonales y superficies similares, áreas de estacionamiento y aparcamiento de varios pisos para coches. (carga de control 125 kn).
Passeios, passagens para peões e superficies similares, zonas de estacionamento e parque de vários andares para veículos (carga de control 125 kn)

- C-250** - Para los dispositivos de cubrimiento instalados sobre ar-cenes y en la zona de las cunetas de las calles, que medida a partir del bordillo de la acera se extiende en un máximo de 0.5 m sobre la calzada y 0.2 m sobre la acera. (carga de control 250 kn).

Para os dispositivos de cobertura instalados sobre as bermas e na zona das beirras das estradas cuja extensão desde a cercadura de passeio seja dum máximo de 0.5 m sobre a calçada e 0.2 m sobre o passeio. (carga de control 250 kn)

- D400** - Calzadas de carreteras (incluyendo calles peatonales), arcenes estabilizados y zonas de aparcamiento para todo tipo de vehículos. (carga de control 400 kn).
Calçadas de estradas (até estradas de peões), bermas estabilizadas e zonas de estacionamento para todo tipo de veículos. (carga de control 400 kn)

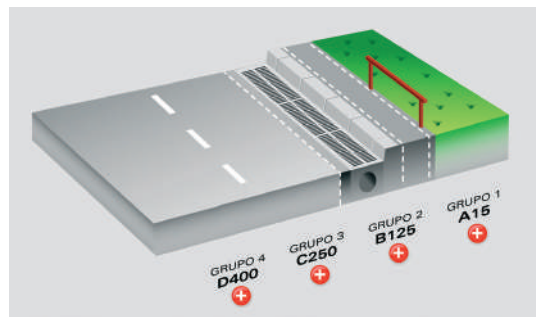

Sistema WF/PP-R agua caliente y fría

Sistema WF/PP-R
água quente e fria

Tuberías | Tubagens

Accesorios | Acessórios

Válvulas | Válvulas

Herramientas | Ferramentas
y maquinaria | e maquinaria



Abastecimiento

EDIFICACIÓN



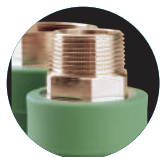

Sistema WF/PP-R agua caliente y fría

Sistema WF/PP-R água quente e fria



Propiedades del material / Propriedades do material



Resistencia a los agentes químicos; el alto peso molecular del PP-R le confiere una elevada resistencia a los productos químicos.

Resistência aos agentes químicos: O alto peso molecular do PP-R confere-lhe uma elevada resistência aos produtos químicos.



Resistencia elevada a la conducción eléctrica; el PP-R es un pésimo conductor eléctrico y por lo tanto no permite el paso de corriente evitando perforaciones debidas a corrientes parasitarias.

Resistência elevada à condução eléctrica: o PP-R é um péssimo condutor eléctrico e portanto não permite a passagem de corrente evitando perfurações devidas a correntes parasitárias.



Atoxicidad; el PP-R es totalmente atóxico y no comunica a los líquidos color, sabor u olor de ningún tipo. Es apto para uso alimentario.

Atoxicidade: O PP-R é totalmente atóxico e não comunica aos líquidos cor, sabor ou cheiro de nenhum tipo. É apto para uso alimentar.



Resistencia al hielo; la elasticidad del PP-R permite su dilatación en caso de que el líquido transportado aumente su volumen en caso de congelación.

Resistência ao gelo: a elasticidade do PP-R permite a sua dilatação no caso de que o líquido transportado aumente o seu volume em caso de congelação.



Aislamiento acústico; la elasticidad del material provoca que las instalaciones sean fonoabsorbentes.

Isolamento acústico: a elasticidade do material provoca que as instalações sejam fonoabsorventes.



Resistencia a la abrasión y corrosión; esta característica le permite grandes velocidades en la conducción del fluido (hasta 7m/s), sin riesgo de erosión.

Resistência à abrasão e corrosão: esta característica permite-lhe grandes velocidades na condução do fluido (até 7 m/s), sem risco de erosão.



Baja pérdida de carga; debido a la superficie totalmente lisa del interior del tubo, evitando así incrustaciones.

Baixa perda de carga: Devido à superfície totalmente lisa do interior do tubo, evitando-se deste modo incrustações.



Baja conductividad térmica; reduce la dispersión del calor del fluido transportado. A un ahorro energético y una disminución de los fenómenos de condensación.

Baixa condutividade térmica: reduz a dispersão do calor do fluido transportado, provocando uma poupança energética e uma diminuição dos fenómenos de condensação.

TUBERÍAS / TUBAGENS

Clasificación y condiciones de uso sobre la norma ISO 15874 / Classificação e condições de uso na ISO 15874

CLASE de aplicación	Temperatura de diseño T _D	Tiempo en T ₀ años	Aplicación
Classe de aplicação	Temperatura de projeto TD	Tempo em anos TD	Aplicação
1	60 °C	49	Suministro de agua caliente (hasta 60°C) <i>Abastecimento de água quente (até 60°C)</i>
2	70 °C	49	ACS (hasta 70°C) <i>ACS (até 70°C)</i>
4	60 °C	25	Calefacción baja temperatura, suelo radiante (hasta 60°C) <i>Aquecimento a baixa temperatura, piso radiante (até 60°C)</i>
5	80 °C	10	Calefacción alta temperatura (hasta 80°C) <i>Aquecimento a alta temperatura (até 80°C)</i>



Ø x Espesor	Ref	m/Fardo	T/Fardo	m/Tubo	€/m	€/Tubo
20 x 3,4	084002	100 m	25	4	3,86	15,45
25 x 4,2	084003	100 m	25	4	5,73	22,91
32 x 5,4	084004	40 m	10	4	7,24	28,96
40 x 6,7	084005	40 m	10	4	11,41	45,65
50 x 8,3	084006	20 m	5	4	16,95	67,82
63 x 10,5	084007	20 m	5	4	26,41	105,64
75 x 12,5	084008	12 m	3	4	40,05	160,19
90 x 15,0	084009	12 m	3	4	60,26	241,02
110 x 18,4	084010	8 m	2	4	88,31	353,25
125 x 20,9	084011	4 m	1	4	116,54	466,18

Tubería PP-R Serie 2,5 SDR 6.

Tubagem PP-R Serie 2,5 SDR 6.



Ø x Espesor	Ref	m/Fardo	T/Fardo	m/Tubo	€/m	€/Tubo
20 x 2,8	084062	100 m	25	4	2,61	10,42
25 x 3,5	084063	100 m	25	4	4,22	16,89
32 x 4,4	084064	40 m	10	4	6,57	26,29
40 x 5,5	084065	40 m	10	4	10,99	43,96
50 x 6,9	084066	20 m	5	4	16,26	65,05
63 x 8,6	084067	20 m	5	4	25,15	100,61
75 x 10,6	084068	20 m	5	4	37,07	148,28
90 x 12,3	084069	12 m	3	4	52,58	210,33
110 x 15,4	084070	8 m	2	4	82,07	328,28
125 x 17,1	084071	4 m	1	4	105,50	422,01

Tubería PP-R Serie 3,2 SDR 7,4.

Tubagem PP-R Serie 3,2 SDR 7,4.

Sistema WF/PP-R agua caliente y fría
Sistema WF/PP-R água quente e fria



Ø x Espesor	Ref	m/Fardo	T/Fardo	m/Tubo	€/m	€/Tubo
20x2,8	515225201	100 m	25	4	3,73	14,91
25x3,5	515225202	100 m	25	4	5,86	23,44
32x4,4	515225203	40 m	10	4	8,24	32,96
40x5,5	515225204	40 m	10	4	12,21	48,82
50x6,9	515225205	20 m	5	4	19,04	76,18
63x8,6	515225206	20 m	5	4	30,42	121,66
75x10,3	515225207	12 m	3	4	42,47	169,87
90x12,3	515225209	12 m	3	4	59,74	238,96
110x15,1	515225211	8 m	2	4	91,75	367,01
125x17,1	515225212	4 m	1	4	112,51	450,03

Tubería PP-RCT Serie 3,2 SDR 7,4.
Tubagem PP-RCT Serie 3,2 SDR 7,4.

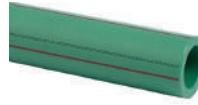

Ø x Espesor	Ref	m/Fardo	T/Fardo	m/Tubo	€/m	€/Tubo
20x2,8	084039	100 m	25	4	4,06	16,23
25x3,5	084040	100 m	25	4	5,93	23,73
32x4,4	084041	40 m	10	4	8,67	34,69
40x5,5	084042	40 m	10	4	12,58	50,31
50x6,9	084043	20 m	5	4	19,58	78,32
63x8,6	084044	20 m	5	4	29,84	119,36
75x10,3	084045	12 m	3	4	40,22	160,89
90x12,3	084046	12 m	3	4	60,83	243,33
110x15,1	084047	8 m	2	4	88,31	353,25
125x17,1	084048	4 m	1	4	119,97	479,90

Tubería PP-R/Fibra Serie 3,2 SDR 7,4.
Tubagem PP-R/Fibra Serie 3,2 SDR 7,4.



Ø x Espesor	Ref	m/Fardo	T/Fardo	m/Tubo	€/m	€/Tubo
20x2,8	084050	100 m	25	4	4,01	16,03
25x3,5	084051	100 m	25	4	5,93	23,73

Tubería PP-RCT/Fibra Serie 3,2 SDR 7,4.
Tubagem PP-RCT/Fibra Serie 3,2 SDR 7,4.

32x2,9	084052	40 m	10	4	7,42	29,66
40x3,7	084053	40 m	10	4	10,99	43,96
50x4,6	084054	20 m	5	4	17,17	68,68
63x5,8	084055	20 m	5	4	24,75	99,00
75x6,8	084056	12 m	3	4	34,93	139,71
90x8,2	084057	12 m	3	4	50,68	202,70
110x10,0	084058	8 m	2	4	76,00	304,01
125x11,4	084059	4 m	1	4	99,85	399,39
160x14,6	084060	4 m	1	4	150,15	600,61

Tubería PP-RCT/Fibra Serie 5 SDR 11.
Tubagem PP-RCT/Fibra Serie 5 SDR 11.



Ø x Espesor	Ref	m/Fardo	T/Fardo	m/Tubo	€/m	€/Tubo
32x2,9	084074	40	10	4	5,72	22,87
40x3,7	084075	40	10	4	8,45	33,78
50x4,6	084076	20	5	4	13,73	54,92
63x5,8	084077	20	5	4	21,09	84,38
75x6,8	084078	12	3	4	29,08	116,31
90x8,2	084079	12	3	4	39,40	157,59
110x10,0	084080	8	2	4	61,66	246,62
125x11,4	084081	4	1	4	76,19	304,76

Tubería PP-R Serie 5 SDR 11.
Tubagem PP-R Serie 5 SDR 11.



Ø x Espesor	Ref	m/Fardo	T/Fardo	m/Tubo	€/m	€/Tubo
160	084102	4	1	4	213,48	853,91
200	084103	4	1	4	395,59	1.582,37
250	084104	4	1	4	616,62	2.466,48

Tubería PP-RCT Serie 5 SDR 11.
Tubagem PP-RCT Serie 5 SDR 11.



Ø x Espesor	Ref	m/Fardo	T/Fardo	m/Tubo	€/m	€/Tubo
160	084106	4	1	4	251,78	1.007,13
200	084107	4	1	4	488,85	1.955,39
250	084108	4	1	4	763,05	3.052,22

Tubería PP-RCT/Fibra Serie 5 SDR 11.
Tubagem PP-RCT/Fibra Serie 5 SDR 11.

ACCESORIOS / ACESSÓRIOS



Ángulo Ángulo	Medida mm	Ref.	U/Bolsa	U/ n°	€
45°	20	085023	10	-	2,02
45°	25	085024	10	-	2,39
45°	32	085025	5	-	3,24
90°	20	085020	10	-	1,35
90°	25	085021	10	-	2,51
90°	32	085022	10	-	2,71

Codo H-M. PP-R.

Cotovelo F-M. PP-R.



Ángulo Ángulo	Medida mm	Ref.	U/Bolsa	U/ n°	€
45°	160	085278	1	-	135,76
45°	200	085339	1	-	651,14
45°	250	085340	1	-	901,96
90°	160	085277	1	-	163,40

Codo largo de PP-RCT. Soldadura a tope y por electrofusión.

Cotovelo longo PP-RCT. Solda a topo e por eletrofução.



Ángulo Ángulo	Medida mm	Ref.	U/Bolsa	U/ n°	€
90°	20	085310	10	-	4,08
90°	25	085311	10	-	4,69
90°	32	085312	5	-	5,15
90°	40	085313	5	-	10,09

Codo alargado H-H. PP-R.

Cotovelo alongado F-F. PP-R.



Ángulo Ángulo	Medida mm	Ref.	U/Bolsa	U/ n°	€
45°	20	085027	10	-	1,44
45°	25	085028	10	-	1,58
45°	32	085029	10	-	3,02
45°	40	085030	5	-	4,35
45°	50	085031	5	-	7,80
45°	63	085032	1	-	10,41
45°	75	085033	1	-	16,23
45°	90	085034	1	-	29,22
45°	110	085035	1	-	54,18
45°	125	085036	1	-	75,43
90°	20	085009	10	-	0,76
90°	25	085010	10	-	0,90
90°	32	085011	10	-	1,85
90°	40	085012	5	-	6,17
90°	50	085013	5	-	8,47
90°	63	085014	1	-	14,26
90°	75	085015	1	-	27,86
90°	90	085016	1	-	40,55
90°	110	085017	1	-	73,55
90°	125	085018	1	-	100,37

Codo H-H. PP-R.

Cotovelo F-F. PP-R



Ángulo Ángulo	Medida mm	Ref.	U/Bolsa	U/ n°	€
90°	160	085335	1	-	90,56
90°	200	085336	1	-	180,35
90°	250	085337	1	-	382,82
90°	315	085338	1	-	660,63

Codo corto de PP-RCT. Soldadura a tope y por electrofusión.

Cotovelo curto PP-RCT. Solda a topo e por eletrofução.



Medida mm	Ref.	U/Bolsa	U/	n°	€
25x20x25	085050	10	-	-	2,39
32x20x32	085051	10	-	-	3,02
32x25x32	085052	10	-	-	3,02
40x20x40	085053	5	-	-	7,76
40x25x40	085054	5	-	-	7,76
40x32x40	085055	5	-	-	7,76
50x25x50	085056	5	-	-	8,49
50x32x50	085057	5	-	-	8,49
50x40x50	085058	5	-	-	8,49
63x20x63	085059	1	-	-	18,99
63x25x63	085060	1	-	-	18,99
63x32x63	085061	1	-	-	18,99
63x40x63	085062	1	-	-	18,99
63x50x63	085063	1	-	-	18,99
75x20x75	085064	1	-	-	28,18
75x25x75	085065	1	-	-	28,18
75x32x75	085066	1	-	-	28,18
75x40x75	085067	1	-	-	28,18
75x50x75	085068	1	-	-	28,18
75x63x75	085069	1	-	-	28,18
32x32x25	085076	10	-	-	2,71
25x20x20	085077	10	-	-	2,28
20x25x25	085078	10	-	-	2,28
32x20x25	085079	10	-	-	3,08
32x25x25	085080	10	-	-	3,38
50x20x50	085302	5	-	-	9,32
90x63x90	085070	1	-	-	47,98
90x75x90	085071	1	-	-	47,98
110x63x110	085072	1	-	-	67,58
110x75x110	085073	1	-	-	67,58
110x90x110	085074	1	-	-	67,58
125x75x125	085273	1	-	-	94,18
125x90x125	085274	1	-	-	94,18
125x110x125	085075	1	-	-	94,18

Te reducida al centro y reducida asimétrica. H-H-H. PP-R.
T reducida ao centro. F-F-F. PP-R.



Medida mm	Ref.	U/Bolsa	U/	n°	€
20	085038	10	-	-	1,40
25	085039	10	-	-	1,44
32	085040	10	-	-	2,27
40	085041	5	-	-	5,40
50	085042	5	-	-	9,20
63	085043	1	-	-	16,01
90	085045	1	-	-	44,14
110	085046	1	-	-	52,07
125	085047	1	-	-	86,56

Te bocas iguales. H-H-H. PP-R
T bocas iguais. F-F-F. PP-R



Medida mm	Ref.	U/Bolsa	U/	n°	€
160	085279	10	-	-	297,81
200	085342	1	-	-	535,10
250	085343	1	-	-	1.658,76

Te larga de PP-RCT. Soldadura a tope y por electrofusión.
T longa PP-RCT. Solda a topo e por eletrofusão.



Medida mm	Ref.	U/Bolsa	U/	n°	€
160	085345	1	-	-	124,08
200	085346	1	-	-	296,41
250	085347	1	-	-	590,81

Te corta de PP-RCT. Soldadura a tope y por electrofusión.
T curta PP-RCT. Solda a topo e por eletrofusão



Medida mm	Ref.	U/Bolsa	U/	nº	€
32	085314	5	-	-	8,60
40	085315	5	-	-	10,23
50	085316	1	-	-	16,21
63	085317	1	-	-	23,55

Cruz. PP-R.

Cruz. PP-R.



Medida mm	Ref.	U/Bolsa	U/	nº	€
20	085115	10	-	-	1,82
25	085116	10	-	-	2,29
32	085117	10	-	-	2,53
40	085118	5	-	-	3,86
50	085119	5	-	-	4,56
63	085120	1	-	-	11,44
75	085121	1	-	-	11,83
90	085122	1	-	-	18,52
110	085123	1	-	-	31,12
125	085124	1	-	-	42,92

Tapón de PP-RCT. Soldadura a tope y por electrofusión.

Tampão final PP-RCT. Solda a tope e por eletrofundição.



Medida mm	Ref.	U/Bolsa	U/	nº	€
25/20	085083	10	-	-	1,67
32/20	085084	10	-	-	2,39
32/25	085085	10	-	-	2,39
40/20	085086	5	-	-	3,59
40/25	085087	5	-	-	3,59
40/32	085088	5	-	-	3,59
50/20	085089	5	-	-	4,08
50/25	085090	5	-	-	4,08
50/32	085091	5	-	-	4,08
50/40	085092	5	-	-	4,08
63/25	085094	1	-	-	8,25
63/32	085095	1	-	-	8,25
63/40	085093	5	-	-	8,25
63/50	085096	1	-	-	8,25
75/50	085097	1	-	-	9,67
75/63	085098	1	-	-	9,67
90/63	085099	1	-	-	15,29
90/75	085100	1	-	-	15,29
110/90	085101	1	-	-	23,83
125/110	085102*	1	-	-	46,16

Reducción M-H. PP-R.

Redução M-F. PP-R

*(M-M)



Medida mm	Ref.	U/Bolsa	U/	nº	€
160	085284	1	-	-	60,93
200	085349	1	-	-	237,45
250	085350	1	-	-	318,55

Tapón final termofusión a tope y por electrofusión. M. PP-RCT.

Tampão final termofusão a tope e por eletrofundição. M. PP-RCT.



Medida mm	Ref.	U/Bolsa	U/	nº	€
160/110	085282*	1	-	-	132,13
160/125	085283*	1	-	-	132,13
200/160	085352	1	-	-	222,67
250/160	085353	1	-	-	282,31
250/200	085354	1	-	-	346,37

Reducción concéntrica larga de PP-RCT. Soldadura a tope y por electrofusión.

Redução concéntrica longa PP-RCT. Solda a tope e por eletrofundição.

Sistema WF/PP-R agua caliente y fría
Sistema WF/PP-R água quente e fria



Medida mm	Ref.	U/Bolsa	U/	nº	€
200/160	085356	1	-	-	75,14
250/160	085357	1	-	-	103,55
250/200	085358	1	-	-	129,50

Reducción concéntrica corta de PP-RCT. Soldadura a tope y por electrofusión.

Redução concêntrica curta PP-RCT. Solda a tope e por eletrofução.



Medida mm	Ref.	U/Bolsa	U/	nº	€
20	085104	10	-	-	0,77
25	085105	10	-	-	0,83
32	085106	10	-	-	1,39
40	085107	5	-	-	2,78
50	085108	5	-	-	4,32
63	085109	1	-	-	16,70
75	085110	1	-	-	19,07
90	085111	1	-	-	22,61
110	085112	1	-	-	35,25
125	085113	1	-	-	40,13

Manguito. PP-R.
Casquilho. PP-R.



Medida mm	Ref.	U/Bolsa	U/	nº	€
160	085363	1	-	-	65,71
200	085364	1	-	-	128,11
250	085365	1	-	-	193,15

Portabridas corto de PP-RCT. Soldadura a tope y por electrofusión.

Porta-abraçadeira curto PP-RCT. Solda a tope e por eletrofução.



Medida mm	Ref.	U/Bolsa	U/	nº	€
20	085227	1	-	-	29,84
25	085228	1	-	-	31,98
32	085229	1	-	-	32,57
40	085230	1	-	-	36,97
50	085231	1	-	-	36,65
63	085232	1	-	-	53,51
75	085233	1	-	-	63,75
90	085234	1	-	-	79,97
110	085235	1	-	-	120,47
125	085236	1	-	-	218,62

Manguito electrofusión. Voltaje soldadura 40 V. PP-R.
União electrofução. Voltagem soldadura 40 V. PP-R.



Medida mm	Ref.	U/Bolsa	U/	nº	€
160	085287	1	-	-	276,74
200	085367	1	-	-	443,56

Manguito electrofusión, Voltaje soldadura 40 V. PP-RCT.
União electrofução. Voltagem soldadura 40 V. PP-RCT.



Medida mm	Ref.	U/Bolsa	U/	nº	€
160	085285	1	-	-	264,38
200	085360	1	-	-	457,08
250	085361	1	-	-	659,91

Portabridas largo de PP-RCT. Soldadura a tope y por electrofusión.

Porta-abraçadeira longo PP-RCT. Solda a tope e por eletrofução.

Sistema WF/PP-R agua caliente y fría
Sistema WF/PP-R água quente e fria



Medida mm	Ref.	U/Bolsa	U/	n°	€
32	085125	1	-	-	5,67
40	085126	1	-	-	7,05
50	085127	1	-	-	8,19
63	085128	1	-	-	13,19
75	085129	1	-	-	14,79
90	085130	1	-	-	23,33
110	085131	1	-	-	32,45
125	085132	1	-	-	66,49

Portabrida con junta. PP-R.

Porta-abraçadeira com junta. PP-R.



Medida mm	Ref.	N° Ag.	U/Bolsa	U/	n°	€
32/40	085134	4	1	-	-	31,80
40/50	085135	4	1	-	-	39,23
50/40	085136	4	1	-	-	35,62
63/50	085137	4	1	-	-	42,19
75/65	085138	4	1	-	-	48,09
90/80	085139	8	1	-	-	59,02
110/100	085140	8	1	-	-	76,65
125/100	085141	8	1	-	-	86,83
160/150	085286	8	1	-	-	124,96
200/200	085374	8	1	-	-	294,96
250/250	085375	12	1	-	-	464,27

Brida PP reforzada con núcleo de hierro dúctil, perforación PN10 para portabrida. (conexión por termofusión)

Abraçadeira PP reforçada com núcleo de ferro dúctil, perfuração PN10 para porta-abraçadeira. (Conexão por termofusão)



Medida mm	Ref.	U/Bolsa	U/	n°	€
160/150	085370	1	-	-	49,77
200/200	085371	1	-	-	63,86
250/250	085372	1	-	-	84,14

Junta EPDM para portabrida SDR 11. Adecuada para uniones con bridas con presión máxima 16 bar.

Junta EPDM para porta-abraçadeira SDR 11. Adequada para junções com abraçadeiras com pressão máxima 16 bar.



Medida mm	Ref.	U/Bolsa	U/	n°	€
20	085003	10	-	-	4,87
25	085004	10	-	-	7,37
32	085005	10	-	-	8,43

Salvatubos M-M. PP-R.

Salva tubos M-M. PP-R.



Medida mm	Ref.	U/Bolsa	U/	n°	€
20	085307	10	-	-	3,31
25	085308	10	-	-	3,93

Salvatubos H-H. PP-R.

Salva tubos F-F. PP-R



Medida mm	Ref.	U/Bolsa	U/	n°	€
7 / 11	085133	1	-	-	2,18

Tapón reparador.

Tampa reparadora.

ACCESORIOS ROSCADOS Y BRIDAS / ACESSÓRIOS ROSCADOS E FLANGES



Medida mm	Ref.	U/Bolsa	U/ 	n°	€
20 x 1/2"	085143	10	-	-	5,57
20 x 3/4"	085144	10	-	-	8,03
25 x 1/2"	085145	10	-	-	6,25
25 x 3/4"	085146	10	-	-	7,49
32 x 1"	085147	5	-	-	19,87
40 x 1 1/4"	085148	5	-	-	34,54
50 x 1 1/2"	085149	1	-	-	38,63
63 x 2"	085150	1	-	-	64,79
75 x 2"	085151	1	-	-	94,89
125 x 5"	085276	10	-	-	453,15

Enlace rosca hembra. PP-R.
Enlace rosca fêmea. PP-R.



Medida mm	Ref.	U/Bolsa	U/ 	n°	€
20 x 1/2"	085178	10	-	-	7,98
20 x 3/4"	085179	10	-	-	11,44
25 x 1/2"	085180	10	-	-	7,98
25 x 3/4"	085181	10	-	-	11,44
32 x 1"	085182	5	-	-	25,31
40 x 1 1/4"	085183	5	-	-	38,99
50 x 1 1/2"	085184	1	-	-	44,83
63 x 2"	085185	1	-	-	75,77
75 x 2 1/2"	085186	1	-	-	92,23
90 x 3"	085174	10	-	-	139,71
110 x 3"	085175	10	-	-	177,39
110 x 4"	085176	10	-	-	260,93
125 x 5"	085275	10	-	-	537,37

Enlace rosca macho. PP-R.
Enlace rosca macho. PP-R.



Medida mm	Ref.	U/Bolsa	U/ 	n°	€
20 x 1/2"	085153	10	-	-	7,11
20 x 3/4"	085154	10	-	-	9,61
25 x 1/2"	085155	10	-	-	7,11
25 x 3/4"	085156	10	-	-	10,95
32 x 3/4"	085157	10	-	-	11,57
32 x 1"	085158	10	-	-	20,78

Codo 90° rosca hembra. PP-R.
Cotovelo 90° rosca fêmea. PP-R.



Medida mm	Ref.	U/Bolsa	U/ 	n°	€
20 x 1/2"	085160	10	-	-	10,32
20 x 3/4"	085161	10	-	-	12,64
25 x 1/2"	085162	10	-	-	10,32
25 x 3/4"	085163	10	-	-	13,38
32 x 3/4"	085164	10	-	-	14,22
32 x 1"	085165	10	-	-	25,05

Codo 90° rosca macho. PP-R.
Cotovelo 90° rosca macho. PP-R.

Sistema WF/PP-R agua caliente y fría
Sistema WF/PP-R água quente e fria



Medida mm	Ref.	U/Bolsa	U/	U/	n°	€
20 x 1/2"	085167	10	-	-	-	7,28
20 x 3/4"	085168	10	-	-	-	10,96
25 x 1/2"	085169	10	-	-	-	10,96
25 x 3/4"	085170	10	-	-	-	10,96

Codo 90° rosca hembra, sujeción pared. PP-R.
Cotovelo 90° rosca fêmea, sujeição parede. PP-R.



Medida mm	Ref.	U/Bolsa	U/	U/	n°	€
20 x 1/2"	515245302	10	80	-	-	27,02
25 x 3/4"	515245305	5	40	-	-	35,93
32 x 1"	515245308	5	30	-	-	50,47
40 x 1 1/4"	515245311	1	20	-	-	90,72
50 x 1 1/2"	515245313	1	12	-	-	111,68
63 x 2 3/8"	515245315	1	10	-	-	169,52

Enlace tres piezas PP-RCT/rosca macho latón.
Acoplamento de três peças PP-RCT/rosca macho latão.



Medida mm	Ref.	U/Bolsa	U/	U/	n°	€
20 x 1/2" x 20	085188	10	-	-	-	7,56
20 x 3/4" x 20	085189	10	-	-	-	9,39
25 x 1/2" x 25	085190	10	-	-	-	7,56
25 x 3/4" x 25	085191	10	-	-	-	10,00
32 x 3/4" x 32	085192	10	-	-	-	10,27
32 x 1" x 32	085193	5	-	-	-	20,54

Te rosca hembra. PP-R.
T rosca fêmea. PP-R.



Medida mm	Ref.	U/Bolsa	U/	U/	n°	€
20 x 1/2"	515245402	10	80	-	-	34,40
25 x 3/4"	515245405	5	40	-	-	38,01
32 x 1"	515245408	5	30	-	-	49,96
40 x 1 1/4"	515245411	1	20	-	-	73,84
50 x 1 1/2"	515245413	1	12	-	-	84,45
63 x 2 3/8"	515245415	1	10	-	-	126,08

Enlace tres piezas PP-RCT/rosca macho latón.
Acoplamento de três peças PP-RCT/rosca macho latão.



Medida mm	Ref.	U/Bolsa	U/	U/	n°	€
20 x 1/2"	515245601	10	50	-	-	46,36
25 x 3/4"	515245602	10	50	-	-	51,16
32 x 1"	515245603	5	35	-	-	17,45
40 x 1 1/4"	515245604	1	25	-	-	30,29
50 x 1 1/2"	515245605	1	12	-	-	31,89
63 x 2 3/8"	515245606	1	10	-	-	49,23

Enlace tres piezas PP-RCT.
Acoplamento de três peças PP-RCT.



Medida mm	Ref.	U/Bolsa	U/	U/	n°	€
20 x 3/4"	085217	10	-	-	-	31,88
20 x 1"	085218	10	-	-	-	40,59
25 x 3/4"	085219	10	-	-	-	31,63
25 x 1"	085220	10	-	-	-	39,18
32 x 1"	085221	5	-	-	-	39,18
32 x 1 1/4"	085222	5	-	-	-	43,56
40 x 1 1/2"	085223	1	-	-	-	67,58
50 x 1 3/4"	085318	1	-	-	-	98,46
63 x 2 3/8"	085319	1	-	-	-	114,46

Enlace tuerca loca. PP-R.
Enlace porca louca. PP-R.



Medida mm	Ref.	U/Bolsa	U/	n°	€
40/20	085249	1	-	-	2,34
40/25	085250	1	-	-	2,34
50/20	085251	1	-	-	2,34
50/25	085252	1	-	-	2,34
63/20	085253	1	-	-	2,34
63/25	085254	1	-	-	2,34
75/20	085255	1	-	-	2,34
75/25	085256	1	-	-	2,34
90/20	085257	1	-	-	2,34
90/25	085258	1	-	-	2,34
110/20	085259	1	-	-	2,34
110/25	085260	1	-	-	3,21
125/20	085328	1	-	-	2,26
125/25	085329	1	-	-	2,26

Injerto para derivación salida hembra-soldar. PP-R.
Enxerto com saída fêmea soldar. PP-R.



Medida mm	Ref.	U/Bolsa	U/	n°	€
40-1/2"	085261	1	-	-	8,98
40-3/4"	085295	1	-	-	11,71
50-1/2"	085262	1	-	-	8,98
50-3/4"	085296	1	-	-	11,71
63-1/2"	085263	1	-	-	8,98
63-3/4"	085297	1	-	-	11,71
75-1/2"	085264	1	-	-	8,98
75-3/4"	085298	1	-	-	11,71
90-1/2"	085265	1	-	-	8,98
90-3/4"	085299	1	-	-	11,71
110-1/2"	085266	1	-	-	8,98
110-3/4"	085300	1	-	-	11,71
125-3/4"	085301	1	-	-	11,71

Injerto para derivación salida rosca hembra. PP-R.
Enxerto com saída rosca fêmea. PP-R.



Medida mm	Ref.	U/Bolsa	U/	n°	€
160-250/20	085377	1	-	-	6,20
160-250/25	085378	1	-	-	6,86
160-250/32	085379	1	-	-	12,00
160-250/40	085380	1	-	-	14,77
160-250/50	085381	1	-	-	20,54
160-250/63	085382	1	-	-	23,99



Injerto para derivación salida hembra-soldar. PP-RCT.
Enxerto com saída fêmea soldar. PP-RCT.



Medida mm	Ref.	U/Bolsa	U/	n°	€
160-250x1/2"	085389	1	-	-	32,56
160-250x3/4"	085390	1	-	-	39,41
160-250x1"	085391	1	-	-	90,15
160-250x1 1/4"	085392	1	-	-	126,14
160-250x1 1/2"	085393	1	-	-	148,40
160-250x2"	085394	1	-	-	220,37



Injerto para derivación salida rosca hembra. PP-RCT.
Enxerto com saída rosca fêmea. PP-RCT.



Medida mm	Ref.	U/Bolsa	U/ 	 n°	€
40-1/2"	085267	1	-	-	9,59
40-3/4"	085288	1	-	-	13,27
50-1/2"	085268	1	-	-	9,59
50-3/4"	085289	1	-	-	13,27
63-1/2"	085269	1	-	-	9,59
63-3/4"	085290	1	-	-	13,27
75-1/2"	085270	1	-	-	9,59
75-3/4"	085291	1	-	-	13,27
90-1/2"	085271	1	-	-	9,59
90-3/4"	085292	1	-	-	13,27
110-1/2"	085272	1	-	-	9,59
110-3/4"	085293	1	-	-	13,27
125-1/2"	085331	1	-	-	11,57
125-3/4"	085294	1	-	-	13,27

Injerto para derivación salida rosca macho. PP-R.
Enxerto com saída rosca macho. PP-R.



Medida mm	Ref.	U/Bolsa	U/ 	 n°	€
160-250x1/2"	085401	1	-	-	32,56
160-250x3/4"	085402	1	-	-	39,41
160-250x1"	085403	1	-	-	90,15
160-250x1 1/4"	085404	1	-	-	126,14
160-250x1 1/2"	085405	1	-	-	148,40
160-250x2"	085406	1	-	-	220,37

Injerto para derivación salida rosca macho. PP-RCT
Enxerto com saída rosca macho. PP-RCT



Medida mm	Ref.	U/Bolsa	U/ 	 n°	€
40-1/2" x 4	085325	1	-	-	50,33



Colector distribuidor salidas rosca hembra.
Coletor distribuidor saídas rosca fêmea.



Medida mm	Ref.	U/Bolsa	U/ 	 n°	€
32-1/2" x 4	085326	1	-	-	64,38

Colector distribuidor salidas rosca macho.
Coletor distribuidor saídas rosca macho.





Medida mm	Ref.	U/Bolsa	U/ 	 n°	€
20 x 1/2"	515529902	30	-	-	17,05
25 x 1/2"	515529904	30	-	-	17,33

Base grifo doble codo rosca hembra
Rosca fêmea base dupla.



VÁLVULAS / VÁLVULAS



Medida mm	Ref.	U/Bolsa	U/ 	 n°	€
20	086004	1	-	-	40,06
25	086005	1	-	-	44,72
32	086039	1	-	-	90,98



Válvula completa mando triangular, alto 90 mm.
Válvula completa comando triangular, alto 90 mm.



Medida mm	Ref.	U/Bolsa	U/ 	 n°	€
20	086029	1	-	-	33,32
25	086030	1	-	-	33,32
32	085304	1	-	-	80,41



Válvula completa regulación oculta.
Válvula completa regulação oculta.



Medida mm	Ref.	U/Bolsa	U/ 	 n°	€
20	086036	1	-	-	55,84
25	086037	1	-	-	55,84
32	086038	1	-	-	83,27



Válvula completa mando triangular, alto 100 mm.
Válvula completa comando triangular, alto 100 mm.



Medida mm	Ref.	U/Bolsa	U/ 	 n°	€
25	086009	1	-	-	66,97
32	086010	1	-	-	104,76
40	086011	1	-	-	103,09

Válvula paso total asiento inclinado sin dispositivo anti-retorno.
Válvula passo total com assento inclinado sem dispositivo anti-retorno.



Medida mm	Ref.	U/Bolsa	U/ 	 n°	€
20	086022	1	-	-	24,77
25	086023	1	-	-	31,13
32	086024	1	-	-	43,88
40	086025	1	-	-	67,04
50	086026	1	-	-	112,38
63	086027	1	-	-	248,31
75	085305	1	-	-	356,62

Válvula de bola mando palanca.
Válvula de esfera comando manipulo.

Sistema WF/PP-R agua caliente y fría
Sistema WF/PP-R água quente e fria



Medida mm	Ref.	U/Bolsa	U/	n°	€
20	086001	1	-	-	29,42
25	086002	1	-	-	29,42
32	086003	1	-	-	42,80

Válvula mando volante.
Válvula comando volante.



Medida mm	Ref.	U/Bolsa	U/	n°	€
20	086006	1	-	-	11,69
25	086007	1	-	-	12,36
32	086008	1	-	-	18,49

Cuerpo de válvula de asiento.
Corpo de válvula com assento.



Medida mm	Ref.	U/Bolsa	U/	n°	€
-	086028	1	-	-	33,00

Alargadera 95 mm para válvulas empotradas. Para referencias 86004, 86005 y 86039.

Alongador 95 mm para válvulas embutidas. Para referências 86004, 86005 e 86039.



Medida mm	Ref.	U/Bolsa	U/	n°	€
-	086035	1	-	-	32,27

Alargadera 30 mm para válvulas empotradas.

Alongador 30 mm para válvulas embutidas.

Para referencias 86029 y 86030.

Para referências 86029 y 86030.

HERRAMIENTAS Y MAQUINARIA / FERRAMENTAS E MAQUINARIA



Medida mm	Ref.	U/Bolsa	U/	nº	€
20	087002	1	-	-	113,00
25	087003	1	-	-	142,07
32	087004	1	-	-	145,31
40	087005	1	-	-	174,32
50	087006	1	-	-	202,73
63	087007	1	-	-	248,66
75	087008	1	-	-	353,98
90	087009	1	-	-	417,17
110	087010	1	-	-	553,83
125	087011	1	-	-	725,75

Matrices de soldadura para tubo y accesorio a socket.
Matrizes de soldadura para tubo e acessório a socket.



Medida mm	Ref.	U/Bolsa	U/	nº	€
40	087037	1	-	-	337,51
50	087038	1	-	-	337,51
63	087039	1	-	-	337,51
75	087040	1	-	-	337,51
90	087041	1	-	-	337,51
110	087042	1	-	-	337,51
125	085303	1	-	-	322,17

Matriz para injerto.
Matriz para enxerto.



Medida mm	Ref.	U/Bolsa	U/	nº	€
25	087035	1	-	-	271,67

Broca para derivaciones para soldadura en banco.
Coroa para derivações para soldadura em banco.



Medida mm	Ref.	U/Bolsa	U/	nº	€
25	087036	1	-	-	284,56

Fresadora acaflanadora.
Fresadora alinhadora.



Medida mm	Ref.	U/Bolsa	U/	nº	€
-	087047	1	-	-	1,49

Calibre de profundidad.
Calibre de profundidade.



A-126

Medida mm	Color/ Côr	Ref.	U/	nº	€
1/2"		022076	100	A-1	1,36
1/2"		022077	100	A-1	1,36
1/2" purgador		022286	100	A-1	1,82
1/2" purgador		022287	100	A-1	1,82

Tapón para alicatado con junta tórica. (25 u/bolsa)
Tampão de obra com vedante em O. (25 u/bolsa)
Producto sujeto a condiciones de la familia desagües
Familia 1, Desagües. / Família 1, Saídas.



Medida mm	Ref.	U/Bolsa	U/	n°	€
7	087012	1	-	-	277,80
11	087013	1	-	-	277,80

Matriz de reparación de tuberías.
Matriz de reparação de condutas.



Medida mm	Ref.	U/	n°	€
16 - 63	087032	1	-	979,67
16 - 125	087033	1	-	2.188,14

Máquina soldadura polifusión. (No incluye matrices).
Máquina soldadura polifusão (Não inclui matrizes).

Medida mm	Ref.	U/	n°	€
160	087046	-	-	28.348,64

Máquina soldadura a tope ø 160.
Máquina soldadura topo a topo ø 160.



Medida mm	Ref.	Kg	€ / Und.
-	E990001	19	39.5v 9.510,15

Máquina electrofusión PE / Máquina electrofusão PE

Válida para todas las dimensiones desde d20 hasta d710.
Compatible para cualquier marca de accesorio, viene con un juego de conectores de 4 mm a 4,7 mm, más un rascador manual.

Entrega en una práctica caja de aluminio de transporte.

Con lápiz lector para identificación de códigos de barras, espacio abierto para el teclado. Selección de idiomas, intensidad ajustable orientable, rango de temperaturas de trabajo -20 °C hasta + 50 °C, cable soldadura con clavijas de conexión fácilmente cambiables 4,0 mm, bolsa para guardar accesorios, guía de manejo sencilla.

Válida para todas as dimensões desde d20 até d710.

Compatível para qualquer marca de acessório, vem com um jogo de conectores de 4 mm a 4,7 mm, mais um rascador manual.

Entrega numa prática caixa de alumínio de transporte.

Com lápis leitor para identificação de códigos de barras, espaço aberto para o teclado. Seleção de idiomas, intensidade ajustável orientável, classe de temperaturas de trabalho -20 °C até + 50 °C, cabo soldadura com cavilhas de ligação facilmente mudáveis 4,0 mm, saco para guardar acessórios, guia de utilização simples.

Datos Técnicos / Dados Técnicos

Tensión de alimentación / Campo de tensión Tensão de alimentação / Campo de tensão	AC 200 V - 260 V
Campo de frecuencia Campo de frequência	40 Hz ... 66 Hz
Consumo de corriente Consumo de corrente	AC 16 A máx.
Potencia / Potência	3,5 KW
Potencia nominal de salida del generador 1 / Potência nominal de saída do gerador 1	
D20 - d160	AC 2,4 kW
D180 - d710 (reg. Mecánica / reg. Mecânica)	AC 4,0 kW
D180 - d710 (reg. Electrónica / reg. Electrónica)	AC 5,0 kW
Fusibles de la máquina Fusíveis da máquina	16 A inerte
Carcasa - Protección Clase II DIN 57 700 / Carcapa - Protecção Classe II DIN 57 700	
Tipo de protección IP 54 EN 605229 / Tipo de protecção IP 54 EN 605 229	
Cable de conexión Cabo de ligação	5 m con enchufe de contorno 5 m com tomada de contorno
Cable de soldadura Cabo de soldadura	4 m conector de accesorios/4 mm 4 m ficha de acessórios 4 mm
Campo de Temp. de trabajo Campo de Temp. de trabalho	- 20 °C ... +50 °C
Vigilancia de la corriente de soldadura Vigilância da corrente de soldadura	Cortocircuito 110 A Curto-circuito 110 A
Soldadura Soldadura	Interrupción 2,25 x 1 Interrupção 2,25 x 1
Medida B x T x H Medida B x T x H	370x280x480 mm
Peso Peso	19 kg
Peso con caja transporte Peso com caixa transporte	23 kg

Sistema HTA-CPVC agua caliente y fría

Sistema HTA-CPVC
água quente e fria

Tubos | Tubos

Accesorios | Acessórios

Válvulas | Válvulas

Adhesivos | Adesivos



Abastecimiento

EDIFICACIÓN





El Sistema HTA permite los métodos de desinfección contra la legionella.

O Sistema HTA permite os métodos de desinfeção contra a legionela.

Ámbitos de uso:

- Redes de sótano
- Montajes de agua sanitaria
- Distribución horizontal

Aplicaciones:

- Distribución de agua sanitaria
- Geotermia
- Calefacción central
- Construcciones navales
- Aire acondicionado
- Estaciones termales
- Piscinas
- Evacuación de cocinas industriales
- Calefacción de invernadero
- Transporte de fluidos industriales

Ámbitos de uso:

- Redes de caves
- Montagens de água sanitária
- Distribuição horizontal

Aplicações:

- Distribuição de água sanitária
- Geotermia
- Aquecimento central
- Construções navais
- Ar condicionado
- Estações termais
- Piscinas
- Evacuação de cozinhas industriais
- Aquecimento de estufa
- Transporte de fluidos industriais

Características generales / Características gerais:



- Resistencia a los agentes químicos; compatibilidad excelente con muchos productos químicos.

- Resistência aos agentes químicos: compatibilidade excelente com muitos produtos químicos.



- Clasificación en relación con el fuego; el sistema HTA® es ininflamable. El sistema HTA® está clasificado como M1 por CSTB (Centro Científico y Tecnológico de la construcción), certificado clase1 por Veritas Marine y aprobado por el Germanischer Lloyd. Resistencia al fuego según EN 13501 y EN 15015 (Euroclase Bs1d0).



- Atoxicidad; todos los componentes de HTA® aparecen en la lista de substancias aprobadas para el contacto con productos alimenticios para el consumo humano.

- Atoxicidade: todos os componentes de HTA aparecem na lista de substâncias aprovadas para o contacto com produtos alimentares para o consumo humano.

- Classificação com relação com o fogo: o sistema HTA é não inflamável. O sistema HTA está classificado como M1 pelo CSTB (Centro Científico e Tecnológico da construção), certificado classe 1 por Veritas Marine e aprovado pelo Germanischer Lloyd. Resistência ao fogo de acordo com EN 13501 e EN 15015 (Euroclase Bs1d0).



- Condensación; problemas mínimos comparado con los materiales tradicionales.

- Condensação: problemas mínimos comparado com os materiais tradicionais.



- Empotrable; se puede empotrar o enterrar sin tratamiento especial de protección anticorrosión.

- Encastrável: pode-se encastrar ou enterrar sem tratamento especial de protecção anticorrosão.



- Baja conductividad térmica; ahorro de energía. Requiere un revestimiento más fino.

- Baixa condutividade térmica: poupança de energia. Requer um revestimento mais fino.



- Baja pérdida de carga; la superficie interna lisa de los productos HTA® reduce las pérdidas debidas al rozamiento, e impide las incrustaciones y el descascarillado.

A largo plazo mantiene una capacidad mayor para un diámetro dado que con los productos convencionales.

- Baixa perda de carga: a superfície interna dos produtos HTA reduz as perdas devidas ao roçamento e impede as incrustações e o descascamento. A longo prazo mantém uma capacidade maior para um diámetro específico do que os produtos convencionais.



- Resistencia a la corrosión; HTA® permanece inalterable ante los agentes atmosféricos (aire húmedo o salado) y aguas agresivas (es decir, muy puras o ácidas). Gracias a que HTA® es

de naturaleza no corrosible, pueden evitarse los caros tratamientos de deformación de películas normalmente necesarios en la canalización metálica.

- Resistência à corrosão: HTA permanece inalterável perante os agentes atmosféricos (ar húmido ou salgado) e águas agressivas (isto é, muito puras ou ácidas). Graças a que HTA é de natureza não corrosível, pode-se evitar os custosos tratamentos de formação de películas normalmente necessários na canalização metálica.



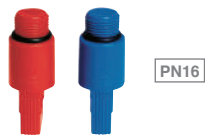

Tubo Rígido

Ø Exterior	Ø Interior	Espesor	Presión nominal (PN)	Ref.		m/fardo	Tubos/fardo	m/tubo	€/m	€/Tubo
32	27,2	2,4	16	080015	●	30	10	3	19,08	19,08
40	34,0	3,0	16	080016	●	30	10	3	29,33	88,00
50	42,6	3,7	16	080017	●	15	5	3	45,12	135,37
63	53,6	4,7	16	080007	●	20	5	4	58,69	176,07
75	64,0	5,5	16	080013	●	4	1	4	101,01	404,05
90	76,8	6,6	16	080008	●	4	1	4	135,57	542,27
110	93,8	8,1	16	080009	●	4	1	4	191,08	764,30
125	106,4	9,2	16	080019	●	4	1	4	344,81	1.379,25
160	136,4	11,8	16	080014	●	4	1	4	532,89	2.131,56
16	12,4	1,8	25	080010	●	30	10	3	7,19	21,57
20	15,4	2,3	25	080011	●	30	10	3	10,54	31,61
25	19,4	2,8	25	080012	●	30	10	3	14,41	43,23
32	24,8	3,6	25	080004	●	30	15	3	22,92	68,75
40	31,0	4,5	25	080005	●	30	10	3	34,32	102,96
50	38,8	5,6	25	080006	●	15	5	3	53,16	159,47
63	48,8	7,1	25	080018	●	20	5	4	93,28	373,11



A-126

Medida	Color/ Cór	Ref.	U/ 	n.º 	€
½"	●	022076	100	A-1	1,36
½"	●	022077	100	A-1	1,36
½" purgador	●	022286	100	A-1	1,82
½" purgador	●	022287	100	A-1	1,82



Tapón para alicatado con junta tórica. (25 u/bolsa)

Tampão de obra com vedante em O. (25 u/bolsa)

Producto sujeto a condiciones de la familia desagües



Familia 1, Desagües. / Família 1, Saídas.



Medida	Ref.	U/ 	n.º 	€
20-50 mm	081289	1	-	87,84



Escariador CPVC / Escareador CPVC



Medida	Ref.	U/ 	n.º 	€
40	081416	5	A-2	76,38
63	081418	2	A-2	125,21
75	081419	1	A-2	122,13



Curva de 30° macho - macho. / Curva de 30° macho - macho.



Medida	Ref.	U/ 	n.º 	€
32	081424	5	A-2	63,77

Curva de 60° macho - macho. / Curva de 60° macho - macho.



Medida	Ref.	U/ 	n.º 	€
20	081430	25	A-1	7,89
25	081431	25	A-1	9,43
32	081432	15	A-1	18,08
40	081433	15	A-1	19,60
50	081434	10	A-2	31,50
63	081435	5	A-11	42,76

Curva de 90° hembra - hembra. / Curva de 90° fêmea - fêmea.



Medida	Ref.	U/	n.º	€
16	081140	200	A-1	2,90
20	081141	125	A-1	3,38
25	081142	130	A-2	4,14
32	081007	35	A-1	7,24
40	081008	40	A-2	9,84
50	081009	25	A-2	15,88
63	081010	15	A-2	22,31
75	081166	8	A-2	35,48
90	081011	8	A-8	84,00
110	081012	6	A-8	114,73
125	081291	4	A-8	160,65
160	081186	1	A-11	335,76

Codo de 45°. / Cotovelo de 45°.



Medida	Ref.	U/	n.º	€
16	081137	200	A-1	2,90
20	081138	100	A-1	3,38
25	081139	125	A-2	4,14
32	081001	30	A-1	6,95
40	081002	40	A-2	9,82
50	081003	20	A-2	17,67
63	081004	10	A-2	29,67
75	081165	8	A-11	38,83
90	081005	8	A-8	90,03
110	081006	5	A-8	121,66
125	081290	4	A-9	171,59
160	081180	1	A-11	315,60

Codo de 90°. / Cotovelo de 90°.



Medida	Ref.	U/	n.º	€
75	022252	20	A-2	12,83
90	022253	15	A-2	15,60
110	022254	10	A-2	20,67
125	022356	10	A-2	23,77
160	022357	6	A-11	37,77

Abrazaderas Monoklip. / Abraçadeiras Monoklip. M8



Medida	Ref.	U/	n.º	€
32 x 1/2"	081376	5	A-10	58,23
32 x 3/4"	081380	5	A-10	58,23
40 x 1/2"	081377	5	A-1	70,06
40 x 3/4"	081381	5	A-1	70,06
50 x 1/2"	081378	5	A-1	81,75
50 x 3/4"	081382	5	A-1	81,75
63 x 1/2"	081379	2	A-1	105,85
63 x 3/4"	081383	5	A-1	105,18

Te rosca hembra con inserto de latón.

Te rosca fêmea com inserção latão



ø	Ref.	U/	n.º	€
16	022203	300	A-1	2,02
20	022204	200	A-1	2,15
25	022205	150	A-2	2,62
32	022206	75	A-1	7,00
40	022207	125	A-2	7,52
50	022208	75	A-2	8,46
63	022209	50	A-2	10,14

Abrazaderas Monoklip. / Abraçadeiras Monoklip. M6





Medida	Ref.	U/	n.º	€
16 x 1/2"	081401	20	A-1	16,21
20 x 1/2"	081402	15	A-10	17,35
25 x 3/4"	081403	10	A-1	32,85

Te rosca hembra reforzada con anillo metálico.



Te rosca fêmea reforçada com anel metálico.



Medida	Ref.	U/ 	n.º 	€
40 x ¾"	081391	10	A-1	52,54
50 x ¾"	081392	5	A-1	59,43
63 x ¾"	081393	5	A-1	69,20



Te reducción rosca hembra reforzada con anillo metálico.
Te reduzida rosca fêmea reforçada com anel metálico



Medida	Ref.	U/ 	n.º 	€
20/16	081146	175	A-2	4,62
25/16	081147	100	A-2	6,08
25/20	081148	100	A-2	6,08
32/16	081230	50	A-2	8,91
32/20	081025	50	A-2	8,91
32/25	081026	50	A-2	8,91
40/20	081231	30	A-2	14,41
40/25	081027	30	A-2	14,41
40/32	081028	30	A-2	14,41
50/20	081232	20	A-2	22,71
50/25	081233	20	A-2	22,71
50/32	081029	20	A-2	22,71
50/40	081030	30	A-11	22,71
63/20	081031	10	A-2	41,64
63/25	081032	10	A-2	41,64
63/32	081033	10	A-2	41,64
63/40	081234	10	A-2	41,64
63/50	081235	10	A-2	41,64
75/25	081236	6	A-2	61,58
75/32	081237	6	A-2	61,58
75/40	081238	6	A-2	61,58
75/50	081168	6	A-2	61,58
75/63	081169	6	A-2	61,58
90/32	081239	4	A-11	129,17
90/40	081240	4	A-11	129,17
90/50	081241	4	A-11	129,17
90/63	081034	3	A-2	129,17
90/75	081242	4	A-11	129,17
110/40	081243	4	A-8	165,84
110/50	081244	4	A-8	165,84
110/63	081035	4	A-8	165,84
110/75	081245	4	A-8	165,84
110/90	081246	4	A-8	165,84



Te boca reducida al centro. / *T boca reduzida ao centro*



Medida	Ref.	U/ 	n.º 	€
16	081143	130	A-1	2,82
20	081144	150	A-2	3,48
25	081145	80	A-2	4,32
32	081019	45	A-2	8,22
40	081020	50	A-8	13,39
50	081021	15	A-2	21,62
63	081022	10	A-11	41,06
75	081167	6	A-2	47,40
90	081023	3	A-2	100,70
110	081024	4	A-8	134,75
125	081294	2	A-8	260,52
160	081181	1	A-11	500,13



Te bocas iguales. / *T bocas iguais*



Medida	Ref.	U/ 	n.º 	€
16	081149	250	A-1	1,82
20	081150	150	A-1	2,11
25	081151	90	A-1	3,05
32	081039	50	A-1	4,95
40	081040	50	A-2	8,22
50	081041	40	A-2	10,61
63	081042	20	A-2	20,18
75	081164	8	A-1	35,68
90	081043	4	A-2	57,43
110	081044	9	A-8	88,30
125	081292	4	A-11	122,70
160	081182	1	A-1	294,58



Manguito. / *Casquillo*



Medida	Ref.	U/ 	n.º 	€
20/25-½"	081045	100	A-1	14,31
25/32-¾"	081046	75	A-1	19,49
32/40-1"	081047	50	A-1	28,10
40/50-1 ¼"	081254	30	A-1	40,38
50/63-1 ½"	081255	30	A-2	69,76
63/75-2"	081256	10	A-1	81,72



Manguito mixto reforzado con anillo metálico. (Encolar H/M).
Casquillo misto reforçado com anel metálico (Colar F/M)



Medida	Ref.	U/ 	 n.º	€
16-1/2"	081063	125	A-10	13,42
20-1/2"	081064	125	A-1	13,42
25-3/4"	081065	80	A-1	17,95
25-1"	081066	70	A-1	17,95
32-1"	081247	30	A-1	29,18
32-1 1/4"	081248	30	A-1	35,58
40-1 1/4"	081249	20	A-1	36,67
40-1 1/2"	081250	20	A-1	44,79
50-1 1/2"	081251	20	A-2	48,69
50-2"	081252	20	A-2	78,84
63-2"	081253	10	A-1	80,47



Terminal rosca macho.
Terminal rosca macho



Medida	Ref.	U/ 	 n.º	€
20/16	081152	1200	A-10	1,65
25/20	081153	200	A-10	2,11
32/25	081048	100	A-10	3,22
40/32	081049	100	A-1	4,40
50/40	081050	50	A-1	5,64
63/50	081051	50	A-2	8,51
75/63	081170	20	A-1	11,15
90/75	081174	5	A-10	19,16
110/90	081052	5	A-1	34,19
125/110	081297	2	A-1	51,22



Reducción simple macho/hembra.
Redução simples macho/fêmea



Medida	Ref.	U/ 	 n.º	€
90 x 25	081385	5	A-10	25,76
90 x 32	081386	5	A-10	25,38
125 / 63	081387	2	A-1	72,44
125 / 75	081388	2	A-1	72,44
160 / 110	081389	1	A-1	88,27
160 / 125	081390	1	A-1	97,90



Reducción concéntrica.
Redução concêntrica.



Medida	Ref.	U/ 	 n.º	€
25/16	081154	200	A-1	2,62
32/16	081053	125	A-1	3,87
32/20	081054	100	A-1	3,87
40/16	081208	60	A-1	6,05
40/20	081055	60	A-1	6,05
40/25	081056	60	A-1	5,65
50/20	081209	35	A-1	8,83
50/25	081057	35	A-1	8,28
50/32	081058	30	A-1	8,28
63/20	081210	25	A-1	18,08
63/25	081211	25	A-1	18,08
63/32	081059	25	A-1	18,08
63/40	081060	18	A-1	18,08
75/20	081212	10	A-1	19,60
75/25	081213	10	A-1	19,60
75/32	081214	10	A-1	19,60
75/40	081215	10	A-1	19,60
75/50	081171	10	A-2	20,96
90/25	081216	5	A-1	34,89
90/32	081217	5	A-1	34,89
90/40	081218	5	A-1	34,89
90/50	081219	5	A-1	34,89
90/63	081061	5	A-1	34,89
110/50	081220	8	A-2	54,02
110/63	081062	8	A-2	54,02
110/75	081221	8	A-11	54,02
125/90	081296	2	A-2	66,72
160/75	081384	1	A-1	169,37
160/90	081184	1	A-1	157,17
160/110	081185	1	A-1	157,17
160/125	081295	2	A-2	157,17



Reducción doble macho/hembra.
Redução dobro macho/fêmea.



Medida	Ref.	U/ 	 n.º	€
110 x 3/4"	81394	1	A-1	165,75

Manguito para instrumentación.
União para instrumentação.





Medida	Ref.	U/ 	n.º 	€
16-1/2"	081225	20	A-10	23,73
20-1/2"	081226	20	A-10	23,73
20-3/4"	081227	20	A-10	25,50
25-3/4"	081228	20	A-10	27,23
25-1"	081229	20	A-10	26,87

Enlace 3 piezas hembra encolar-macho roscar.

Enlace 3 peças fêmea colar - macho roscar.





Medida	Ref.	U/ 	n.º 	€
16	081077	50	A-10	10,79
20	081078	50	A-1	12,09
25	081079	40	A-1	15,48
32	081080	25	A-1	19,16
40	081081	14	A-1	25,57
50	081082	10	A-1	30,96
63	081083	6	A-1	43,84

Enlace tres piezas hembra-hembra encolar.

Enlace três peças fêmea-fêmea colar.





Medida	Ref.	U/ 	n.º 	€
16-3/8"	081084	60	A-10	22,87
20-1/2"	081085	45	A-1	31,92
25-3/4"	081086	35	A-1	49,92
32-1"	081087	30	A-1	65,77
40-1 1/4"	081088	20	A-1	105,71
50-1 1/2"	081089	14	A-1	124,87
63-2"	081090	8	A-1	235,99

Enlace tres piezas hembra encolar-hembra roscar latón.

Enlace três peças fêmea colar - fêmea roscar latão.





Medida	Ref.	U/ 	n.º 	€
16-3/8"	081091	70	A-1	22,87
20-1/2"	081092	60	A-1	31,67
25-3/4"	081093	40	A-2	49,92
32-1"	081094	30	A-2	65,77
40-1 1/4"	081095	18	A-1	105,71
50-1 1/2"	081096	12	A-1	124,87
63-2"	081097	8	A-2	235,99

Enlace tres piezas hembra encolar-macho roscar latón.

Enlace três peças fêmea colar - macho roscar latão.





Medida	Ref.	U/ 	n.º 	€
16-1/2"	081158	100	A-1	12,63
20-3/4"	081159	50	A-1	12,63
25-1"	081160	50	A-1	17,72
32-1 1/4"	081098	40	A-1	26,88
40-1 1/2"	081099	30	A-1	34,94
50-2"	081100	15	A-1	59,71

Enlace tuerca loca CPVC - latón. (Encolar M/H).

Enlace porca louca CPVC - latão (Colar M/F)





Medida	Ref.	U/ 	n.º 	€
16	081155	100	A-10	2,03
20	081156	100	A-10	2,39
25	081157	125	A-1	3,13
32	081067	75	A-1	5,24
40	081068	50	A-1	8,61
50	081069	30	A-1	11,12
63	081070	15	A-1	21,19
75	081172	10	A-1	37,46
90	081071	5	A-1	60,32
110	081072	2	A-1	92,71
125	081293	2	A-2	109,76
160	081188	1	A-1	185,93

Tapón hembra.



Tampa fêmea.



Medida	Ref.	U/ 	 n.º	€
25	081102	75	A-10	6,47
32	081103	50	A-10	7,26
40	081104	50	A-1	10,34
50	081105	30	A-1	12,49
63	081106	16	A-1	18,97
75	081173	10	A-2	30,76
90	081107	5	A-1	45,09
110	081108	5	A-2	89,94
125	081298	1	A-1	108,07
160	081183	1	A-2	196,86

Portabrida hembra.
Porta-abraçadeira fêmea.



Medida	N.º Agujeros	Ref.	U/ 	 n.º	€
20	4	081117	30	A-1	65,64
25	4	081118	20	A-1	69,65
32	4	081119	20	A-1	83,22
40	4	081120	15	A-1	99,25
50	4	081121	10	A-1	107,08
63	4	081122	10	A-1	130,06
75	8	081176	10	A-2	195,98
90	8	081123	10	A-2	199,41
110	8	081124	5	A-2	222,40
125	8	081299	1	A-11	236,83
160	8	081187	1	A-11	354,66



Brida loca poliéster, fibra de vidrio.
Abraçadeira louca poliéster, fibra de vidro.

ø16 a
ø63 mm





ø75 a
ø110 mm



Medida	DN.	PN.	Ref.	U/ 	 n.º	€
20	15	16	081202	1	100X150X70	86,38
40	32	16	081205	1	135X170X95	149,70
63	50	16	081207	1	175X215X130	237,24
75	65	16	081261	1	A-11	850,84



Válvulas de esfera encolar.
Válvulas de esfera colar.



Medida	Ref.	U/ 	 n.º	€
25 x 1/2"	081410	25	A-1	16,21
32 x 3/4"	081411	25	A-1	17,35



Inserto roscado.
Inserção roscada.



Medida	Ref.	U/ 	 n.º	€
32	081436	1	A-10	246,15
40	081437	1	A-2	299,38
50	081438	1	A-1	332,64
63	081439	1	A-1	415,77

Compensador de dilatación.
Compensador de dilatação.



Medida	Ref.	U/ 	 n.º	€
16	081404	50	A-1	4,88
20	081405	50	A-1	6,22
25	081406	50	A-1	7,76
32	081407	25	A-1	11,32
40	081408	25	A-2	16,01
50	081409	25	A-2	25,42



Espiga para manguera.
Adaptador para mangueira.



Medida	Ref.	U/ 	n.º 	€
20	081109	30	A-10	12,67
25	081110	20	4114	16,23
32	081111	20	4114	24,15
40	081112	15	A-10	36,40
50	081113	10	A-10	58,12
63	081114	10	A-10	78,34
75	081175	5	A-10	134,84
90	081115	5	A-10	136,35
110	081116	5	A-10	138,40
125	081301	5	A-10	173,29
160	081189	5	A-10	276,78



Junta plana vitón.
Junção plana vitón.



Medida	Ref.	U/ 	n.º 	€
50	081190	10	A-10	6,25
63	081191	10	A-10	7,92
75	081192	5	A-10	14,03
90	081193	5	A-10	14,03
110	081194	5	A-10	15,18
125	081300	5	A-10	22,58
160	081195	5	A-10	28,69



Junta plana EPDM.
Junção plana EPDM.



Medida	Ref.	U/ 	n.º 	€
16-1/2"	081264	50	A-10	22,93
20-1/2"	081265	50	A-1	23,38
25-3/4"	081266	25	A-10	30,28



Codo mixto 90° rosca hembra con inserto de latón.
Cotovelo misto 90° rosca fêmea com inserção latão.



Medida	Ref.	U/ 	n.º 	€
16-1/2"	081267	50	A-1	25,42
20-1/2"	081268	25	A-1	25,73
25-3/4"	081269	20	A-1	32,04

Codo grifo con inserto de latón.
Cotovelo torneira com inserção de latão.



Medida	Ref.	U/ 	n.º 	€
20	081283	1	4113	75,35
25	081284	1	4113	89,40
32	081285	1	4112	102,58
40	081286	1	4109	115,75

Válvula anti-retorno CPVC / Válvula anti-retorno CPVC.



Medida	Ref.	U/ 	n.º 	€
50	081287	1	4115	167,35
63	081288	1	4114	171,75

Válvula anti-retorno entre bridas CPVC.
(No incluye bridas y portabridas).
Válvula anti-retorno entre abraçadeiras CPVC
(Não inclui abraçadeiras e porta-abraçadeiras)



Medida	Ref.	U/	n.º	€
20/25x1/2"	081395	10	-	35,01
32/40x1"	081397	10	A-1	57,42

Terminal rosca macho CPVC-Acero Inox. AISI316.
Terminal rosca macho CPVC-aço inox. AISI316.



Medida	Ref.	U/	n.º	€
20/25x1/2"	081398	10	A-1	31,50

Terminal rosca hembra CPVC-Acero Inox. AISI316.
Terminal rosca fêmea CPVC-aço inox. AISI316.



Medida	Ref.	U/	n.º	€
16/20-1/2"	081273	50	A-10	21,71
20/25-1/2"	081274	50	A-1	21,71
20/25-3/4"	081275	50	A-1	29,46
25/32-3/4"	081276	35	A-1	29,46
25/32-1"	081277	35	A-1	42,21
32/40-1"	081278	25	A-1	42,21
40/50-1 1/4"	081307	4	A-10	52,09
50/63-1 1/2"	081308	4	A-10	68,95
63/75-2"	081309	1	A-10	91,30
75/90-2 1/2"	081310	1	A-10	138,73
90/110-3"	081311	1	A-1	167,27

Terminal rosca macho CPVC-latón. (Encolar H/M).
Terminal rosca macho CPVC-latão. (Colar F/M).



Medida	Ref.	U/	n.º	€
20/25-1/2"	081270	50	A-1	21,13
25/32-3/4"	081271	35	A-10	26,20
32/40-1"	081272	25	A-1	28,29
40/50-1 1/4"	081302	4	A-10	50,46
50/63-1 1/2"	081303	4	A-10	66,83
63/75-2"	081304	2	A-10	88,12
75/90-2 1/2"	081305	1	A-10	118,11
90/110-3"	081306	1	A-10	136,93

Terminal rosca hembra CPVC-latón. (Encolar H/M).
Terminal rosca fêmea CPVC-latão. (Colar F/M).

ADHESIVOS PARA CPVC / ADESIVOS PARA CPVC



Capacidad en ml. Capacidade em ml.	Ref.	U/	n.º	€
250	083004	15	A-2	46,79
1000	083005	5	A-2	99,01

Adhesivo JIMTEN HTA-CPVC.
Adesivo JIMTEN HTA - CPVC.



Capacidad en ml. Capacidade em ml.	Ref.	U/	n.º	€
1000	083007	5	A-2	27,22

Limpiador desengrasante.
Limpador desengordurante.
Familia 11, Varios. / Família 11, Vários

Tratamiento de agua

Pre-tratamiento

Bombeo

Tratamiento primario

Tratamiento secundario

Reutilización de aguas pluviales

Almacenamiento de aguas

Tratamiento de agua

EDIFICACIÓN



Soluciones para ...		Sistema	pag.
Tratar las aguas de cocina	PRE-TRATAMIENTO	Separador de grasas	267
Tratar las aguas de una estación de servicio		Separador de hidrocarburos	273
Tratar las aguas de un taller mecánico			
Tratar las aguas del lavado de vehículos o lavandería		Ecowash	276
Bombear el agua	BOMBEO	Estación de bombeo	277
Edificio sin acceso al alcantarillado	TRATAMIENTO PRIMARIO	Imhoff	279
		Fosa Séptica con filtro	280
	TRATAMIENTO SECUNDARIO	Filtro percolador (biológico)	281
		Oxidación Total	282
Reutilizar las aguas depuradas para riego	REUTILIZACIÓN	IKBASIC	284
Reutilizar las aguas pluviales para riego		Fitodepuración	285
Reutilizar las aguas pluviales para riego y WC		IRRIGA	287
		RIUSA	
Almacenar las aguas dentro del edificio	ALMACENAMIENTO	Depósitos de superficie	291
Almacenar las aguas bajo tierra, con terreno rocoso y profundidad limitada		Depósito extraplano FLAT	291
Almacenar las aguas bajo tierra		Depósitos para instalación enterrada	295



Separadores de grasa

FUNCIONAMIENTO



Imagen GPM25

1	2	3	4
<p>Dispositivo Control de Caudal: Retiene parte del contenido en grasa del flujo e introduce aire en el flujo para disminuir la temperatura y provocar la formación de grumos</p>	<p>El deflector de entrada reduce la velocidad del flujo</p>	<p>El flujo golpea la rampa integral y dirige el aire y la grasa hacia arriba. El aire ayuda a la flotación de grasa</p>	<p>La rampa crea un efecto de flujo laminar, dirigiendo las partículas de alimentos hacia la salida</p>

La gama de separadores de grasa Endura® ha sido desarrollada basada en los resultados de la investigación y el ensayo en el terreno durante 3 años. El resultado es una gama de producto diseñado para la eficiencia en la separación de las grasas del agua y adaptado a las múltiples situaciones que se pueden dar en las instalaciones.

Los separadores de grasa Endura® están fabricados con PP, resistiendo temperaturas de trabajo de hasta 104 °C. Están especialmente diseñados para interceptar y retener aceites y grasas mezcladas con el agua e impedir que vayan a las redes generales de alcantarillado.

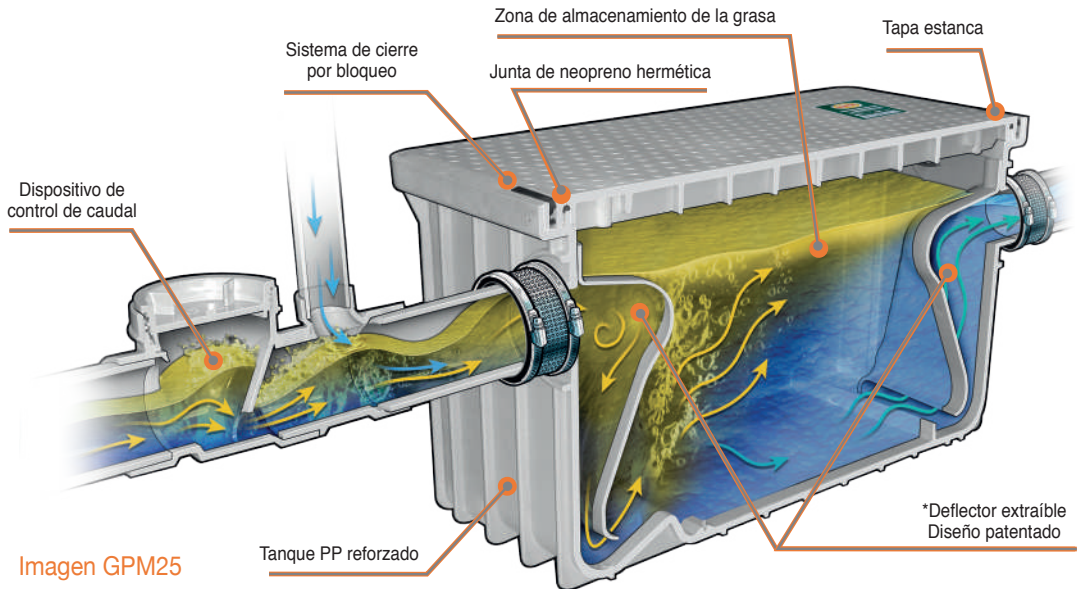
ÁREAS DE APLICACIÓN

Diseñado para la instalación en el interior de los edificios de:

- Comedores industriales.
- Cocinas de restaurantes.
- Mercados.
- Lavanderías.
- Cualquier industria donde se generen grasas.

De acuerdo al Documento Básico HS5 del CTE en su punto 3.3.1.5. En el sub-apartado e) el separador de grasas debe disponerse cuando se prevea que las aguas residuales del edificio puedan transportar una cantidad excesiva de grasa, (en locales tales como restaurantes, garajes, etc.),

GPM15, Interceptor de grasa



Medidas: 38,8 x 44,4 x 41,4 cm.

Ref.	L/s	Eficiencia promedio	Capacidad de grasa real (kg)	Temperatura de trabajo (°C)
333915A02CR ●	0,94	92,0%	18,58	104

Capacidad de carga de la superficie (kg)	Peso de la unidad (kg)	Capacidad líquida (L)	€
200	6,26	49,06	623,69

GPM25, Interceptor de grasa



Medidas: 60,0 x 44,4 x 41,4 cm.

Ref.	L/s	Eficiencia promedio	Capacidad de grasa real (kg)	Temperatura de trabajo (°C)
333925A02R ●	1,6	92,50%	33,6	104

Capacidad de carga de la superficie (kg)	Peso de la unidad (kg)	Capacidad líquida (L)	€
200	10,4	81,8	828,19

GPM50, Interceptor de grasa



Medidas: 78,7 x 59,7 x 59,7 cm.

Ref.	L/s	Eficiencia promedio	Capacidad de grasa real (kg)	Temperatura de trabajo (°C)
333950A03R ●	3,2	93,90%	55,3	104

Capacidad de carga de la superficie (kg)	Peso de la unidad (kg)	Capacidad líquida (L)	€
200	27,2	197	1.533,26

GPM25 LO-PRO, Interceptor de grasa



Medidas: 78,7 x 59,7 x 27,9 cm.

Ref.	L/s	Eficiencia promedio	Capacidad de grasa real (kg)	Temperatura de trabajo (°C)
333925A02LOR ●	1,6	97,10%	24,22	104

Capacidad de carga de la superficie (kg)	Peso de la unidad (kg)	Capacidad líquida (L)	€
200	10,85	71,54	1.135,26

Separador de grasas XS



Ref.	NS (L/s)	Caudal punta (L/s)	Volumen útil (L)	LxL (cm)	H (cm)	Ø _E y Ø _S (mm)	Ø _A (mm)	€
IS00510	0,2	0,5	48	43x43	43	40/50	19,5	150,02

Separador de grasas para instalar en espacios reducidos (p.ej.bajo fregadero). Para el tratamiento de aguas grises de origen civil. Fabricado en polietileno monobloque reciclable. El producto se suministra con un juego de juntas para conexión a tuberías: 1 1/4", 1 1/2 y 2".

CE de acuerdo a EN 1825

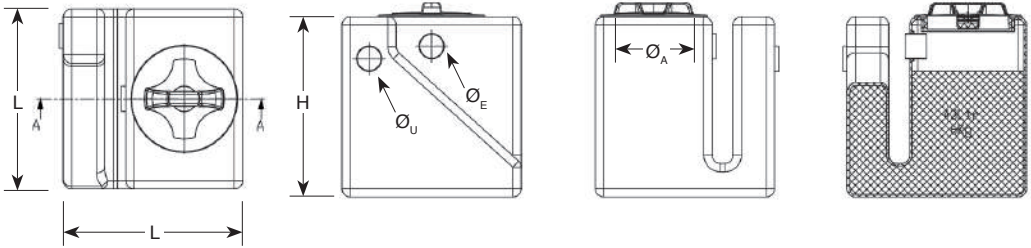

Instalación

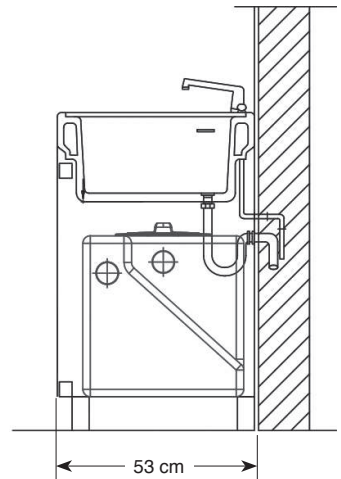
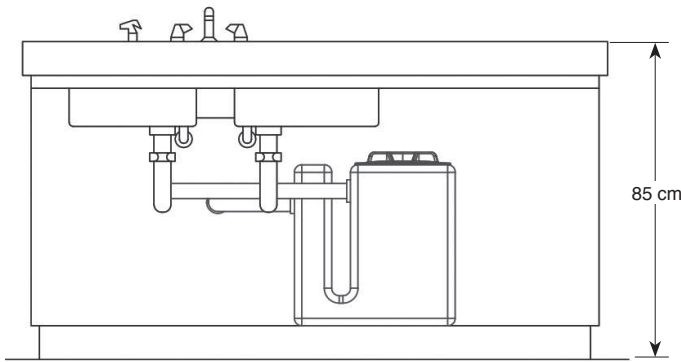

3 Entradas opcionales

Salida

Diseño compacto

Facilidad de ubicación



El producto se suministra con juntas:
 Ø 1"1/4 (32mm)
 Ø 1"1/2 (40mm)
 Ø 2" (50mm)

Fácil acceso



GSI, separador de grasas  de acuerdo a EN 1825

Ref.	NS (l/s)	Usuarios	Cubiertos diarios	Volumen útil (l)*	L	H (cm)	H _E (cm)	H _U (cm)	Ø _E y Ø _U (mm)	a (cm)	b (cm)	€
33100513**	0,2	5	-	100	60 x 68	62	43	40	Ø110	10	20	307,36
33100514**	0,4	10	-	200	60 x 68	82	63	60	Ø110	10	20	403,82
33100515**	0,6	15	-	300	60 x 68	100	84	81	Ø110	10	20	495,59
33105111	1	20	-	400	80	80	63	60	Ø110	10	20	619,48
33105112	2	25	-	600	80	120	103	100	Ø110	10	20	734,20
33105113	3	35	150	1.200	120	120	102	97	Ø110	10	20	1.095,87
IS05114	4	50	200	1.549	120	160	142	135	Ø125	10	30	1.759,19
IS05115	5	80	300	1.884	120	200	180	173	Ø140	10	30	1.965,45
IS05116	6	100	400	2.560	160	160	138	132	Ø140	10	40	3.057,35
IS05117	7	150	600	3.273	160	200	176	169	Ø160	10	40	3.348,51
IS05118	8	180	800	4.035	160	240	215	208	Ø160	10	40	4.173,52
IS00416	10	200	1.000	6.096	215	220	173	166	Ø200	10	60	4.506,75
IS00417	12	250	1.100	7.693	215	275	221	214	Ø200	10	60	5.457,92
IS00418	14	300	1.400	8.350	215	310	250	243	Ø200	10	60	7.269,67

* El volumen neto no corresponde con la capacidad del producto
** No certificadas

Kit de alarma de nivel de grasas

Ref.	€
ISSEN14	1.194,09

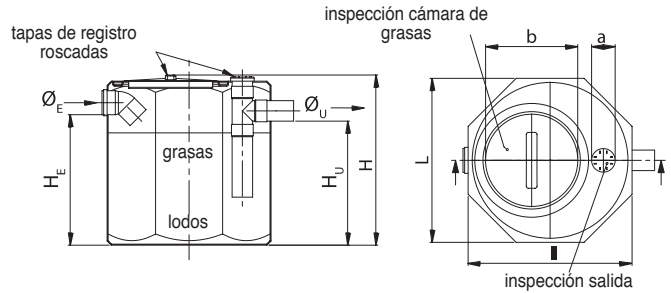

Separadores de grasas

Modelo	Ref.	Volumen (l)	Tamaño nominal	L (cm)	A (cm)	H (cm)	He (cm)	Hs (cm)	C (cm)	Ø E y S	Portes	€
GS3	33003120	1.100	3 L/s	120	120	188	135	133	60	Ø110		1.166,34
GS9	33003190	3.000	9 L/s	240	120	188	138,5	131	60	Ø110		2.980,59



el producto incluye boca de hombre

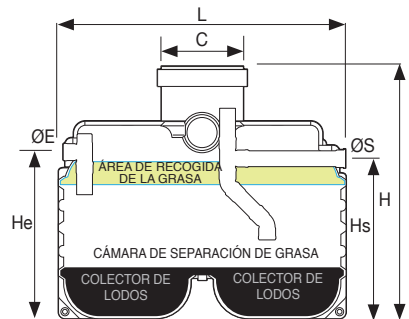

SI, separador de sólidos



Ref.	Eficiencia promedio	Capacidad de temperatura de funcionamiento (°C)
333911A02R	92,0%	104

Capacidad de carga de la superficie (kg)	Peso de la unidad (kg)	Capacidad líquida (L)	€
200	8	49,06	503,33

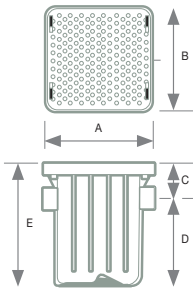

A	B	C	D	E
368	441	89	325	414

Cotas en mm.



El **PLASTER TRAP** está diseñado para separar por densidad los materiales más pesados del agua.

Es apto para una gran gama de aplicaciones donde por gravedad, el material fino puede ser separado del agua.

Esto incluye materiales tales como yeso, arcilla, arena, sedimentos y pequeños escombros en general (aplicaciones como clínicas dentales).

- Fabricado con PP
- Fácil acceso y mantenimiento
 - Tapa estanca (200 kilos)
- Posibilidad de instalación enterrada o sobre el pavimento
 - Máxima temperatura de trabajo 104 °C
 - Filtro de salida extraíble
 - Caudales de 0,63 y 1,26 L/s.

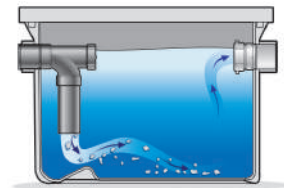

Ref.	Capacidad de carga de la superficie (Kg)	Peso de la unidad (Kg)	Capacidad líquida (L)	Unds/caja	€
333910PA15R	200	6,26	49,06	1	673,31
333920PA15R	200	10,4	81,8	1	729,72

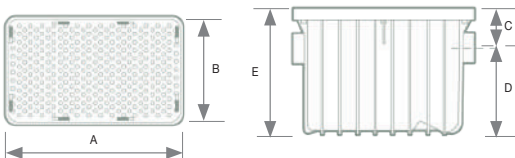

Ref.	A	B	C	D	E
333910PA15R	368	444	89	325	414
333920PA15R	600	151	89	325	414

Cotas en mm.



Ref.	Ø (mm)	€
33103503	315	1.010,22

Arqueta de desbaste 315mm.

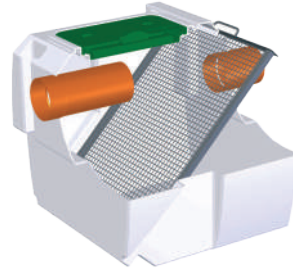

Ref.	Volumen (l)	A x L (cm)	H (cm)	€
33103501	480	80 x 86	82,5	2.029,73
33103502	850	100 x 106	102,0	2.173,84

Arqueta de desbaste



Ref.	Ø (cm)	€
33103500	31,5	383,72

CESTA DESBASTE INOX A4-316 Ø315



Ref.	Ø (cm)	€
33103500	25	383,72

ARQUETA DE TOMA DE MUESTRAS 250 mm

Fabricada con PVC y diseñada para instalación enterrada. Incorpora alargadera Ø250 mm con un largo de 30 cm para situar el registro con el terminal al nivel del terreno.

OTTO, separador de aceite e hidrocarburo con filtro coalescente Clase I  de acuerdo a EN 858

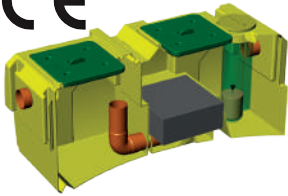

Mo- delo	Ref.	NS (L/s)	I (cm)	L (cm)	H (cm)	H _E (cm)	H _U (cm)	Ø _E y Ø _U (mm)	€
OTTO	IS00880	1,5	80	185	82,5	58	53	Ø125	2.636,04
	IS00881	3	80	210	82,5	58	53	Ø125	2.892,69
	IS00882	4,5	100	218	102,5	77	72	Ø160	3.588,67
	IS00883	6	100	233	102,5	77	72	Ø160	4.139,66

Kit de alarma de nivel de hidrocarburos

Ref.	€
ISSEN15	1.065,73

Fabricado con 2 módulos de PE y constituido por:

- Deflector de caudal.
- Zona de retención de arenas.
- Zona de coalescencia.
- Cámara de almacenamiento.
- Obturador automático.

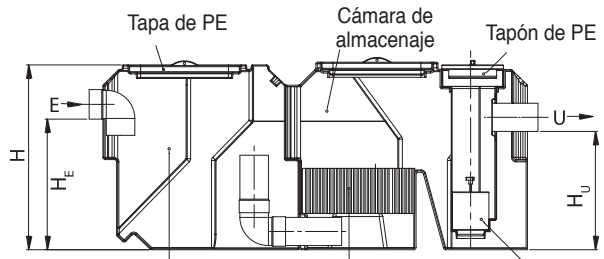
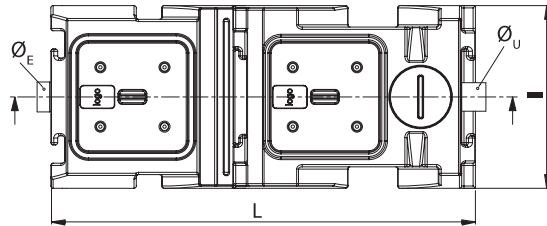

Desarenador Filtro coalescente Obturador automático

HT PLUS, separador de hidrocarburos Clase I  de acuerdo a EN 858



Ref.	NS (L/s)	Volumen útil (L)	D (cm)	H (cm)	Ø _E y Ø _U (mm)	€
IS00831	3	1.177	120	140	125	2.895,53
IS00832	6	1.865	120	195	160	4.311,87
IS00884	10	2.531	147	200	200	6.004,57
IS00885	15	3.325	147	245	200	6.787,21
IS00886	20	5.309	215	220	200	8.384,44
IS00887	25	7.027	215	270	250	10.870,22
IS00888	30	8.316	215	305	250	15.138,87

Fabricado en un depósito de PE y constituido por:

- Deflector de caudal.
- Zona de retención de arenas.
- Zona de coalescencia.
- Cámara de almacenamiento.
- OPCIONAL: Obturador automático

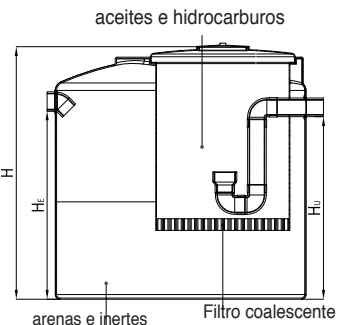
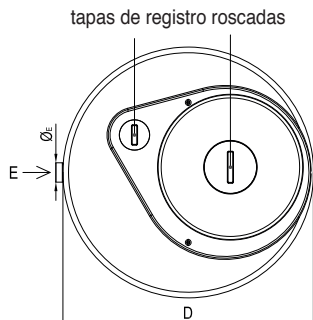

HT PLUS Separador de hidrocarburos by-pass-gama

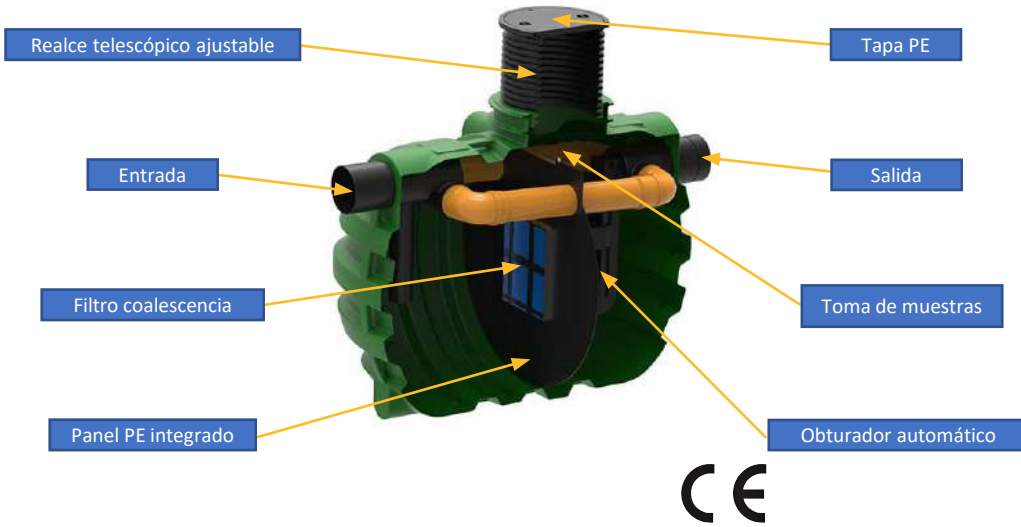

Características principales

- Alta eficiencia
- Mantenimiento sencillo
- Servicio de larga duración
- Instalación fácil y rápida
- Punto de muestra integrado
- Tapas de registro de final de obra incluidas
- Realces incluidos
- Filtro coalescente de fácil acceso
- Sistema de calma en la entrada
- Dispositivo obturador automático

Ref.	NS (L/s)	Volumen	L (cm)	A (cm)	H (cm)	Ø _E y Ø _S (mm)	€
ISDI015	15/3	2200	1.840	1.400	1600-1930	200	9.707,50
ISDI030	30/6	3000	2.400	1.400	1600-1930	200	10.532,50
ISDI050	50/10	3500	2.080	1.800	2050-2380	250	11.744,15
ISDI080	80/16	5000	2.450	1.800	2050-2380	315	13.255,00
ISDI200	100/20	6000	2.820	2.310	2050-2550	400	consultar
ISDI150	150/30	6170	2.680	2.310	2350-2850	400	consultar
ISDI200	200/40	10000	3.040	2.310	2350-2850	400	consultar
ISDI250	250/50	12000	3.760	2.310	2350-2850	400	consultar
ISDI325	325/65	16000	4.840	2.310	2350-2850	400	consultar
ISDI400	400/80	22000	6.290	2.310	2350-2850	500	consultar
ISDI500	500/100	18470	7.370	2.310	2350-2850	600	consultar
ISDI650	650/125	30000	8.450	2.310	2350-2850	600	consultar
ISDI700	700/150	28700	9.890	2.310	2350-2850	600	consultar
ISDI1000	1000/200	40000	12.550	2.310	2350-2850	*	consultar

* Ø de entrada y salida según del proyecto

HSI, separadores de hidrocarburos Clase II

Modelo	Ref.	HE (L/s)	Superficie descubierta	Superficie cubierta	Volumen (l)	D (cm)	H (cm)	a (cm)	b (cm)	HE (cm)	HU (cm)	ØE y ØU (mm)	Portes	€
HSI	33100720	0,5	50	150	400	80	80	-	300	60	55	100		1.165,77
	33100721	1	100	300	600	80	120	-	300	100	95	100		1.258,02
	33100722	1,5	150	450	1.000	120	120	-	400	100	95	100		1.272,70
	33100723	2	200	600	1.500	120	150	-	400	128	123	125		2.069,44
	33100724	3	300	900	2.000	120	190	-	400	168	163	125		3.080,04
	33100725	4,5	450	1.350	3.000	160	185	200	400	147	142	125		4.499,51
	33100726	6	600	1.800	4.000	160	235	200	400	197	192	140		5.193,54
	33100727	10	1.000	3.000	5.000	190	215	200	400	177	172	140		6.052,22
	33100728	15	1.500	4.500	6.000	190	255	200	400	216	211	160	no incl.	7.007,08

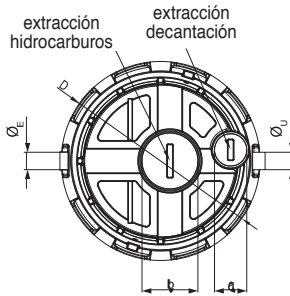
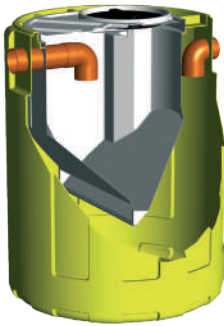

Desarenador

Modelo	Ref.	HE (L/s)	Superficie descubierta	Volumen (l)	D (cm)	H (cm)	HE (cm)	HU (cm)	ØE y ØU (mm)	€
SS	33100450	1	100	400	80	80	62	58	100	807,23
	33100451	2	200	600	80	120	102	97	100	901,59
	33100452	4	400	1.000	110	120	95	92	100	954,00
	33100453	6	600	1.500	120	140	115	110	125	1.327,20
	33100454	8	800	2.000	120	195	170	165	140	1.905,90
	33100455	10	1.000	3.000	147	200	170	165	140	2.683,79
	33100456	15	1.500	4.000	147	245	215	210	160	3.532,96
	33100457	20	2.000	6.000	215	220	169	164	160	5.359,20

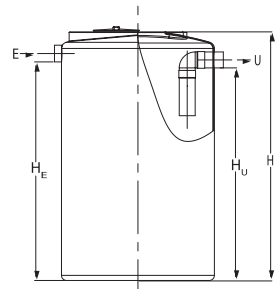
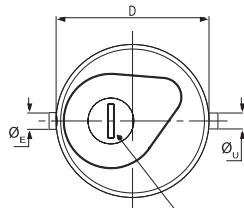

tapa registro

ECOWASH

Sistema de bio-filtración con carbón activo para el tratamiento de aguas procedentes de lavado.

Modelo	Ref.	Caudal (m³/h)	D (cm)	H (cm)	Ø _E y Ø _U (mm)	€
ECOWASH1	IS00850	1,5	160	160	125	7.467,20
ECOWASH2	IS00851	3	160	200	140	8.584,89
ECOWASH3	IS00852	6	160	240	140	9.702,55

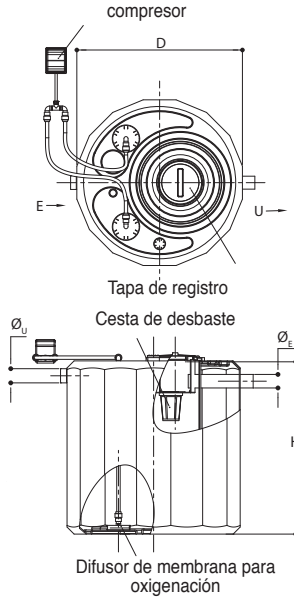
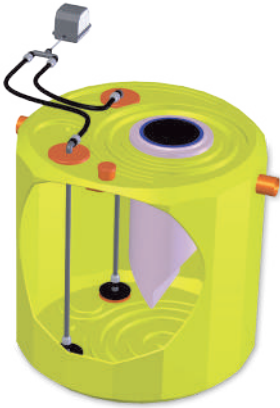

ESPECIFICACIONES

Eco Wash, Bio-Filter para aguas residuales provenientes del lavado de vehículos, está fabricado con un tanque de polietileno monobloque.

Mediante difusores de membrana, se suministra en toda la superficie de la masa filtrante constituida de carbono activo, la cantidad de oxígeno necesario para el crecimiento de la flora bacteriana para la degradación y eliminación de las sustancias biodegradables. Además, la fase posterior de la filtración y absorción en carbonos activos completa la fase de tratamiento de aguas residuales.

La planta está equipada de equipos electromecánicos y cuadros eléctricos de comando.

RENDIMIENTO

Eliminación de material flotante: > 90%.

EJEMPLO DE UNA INSTALACIÓN

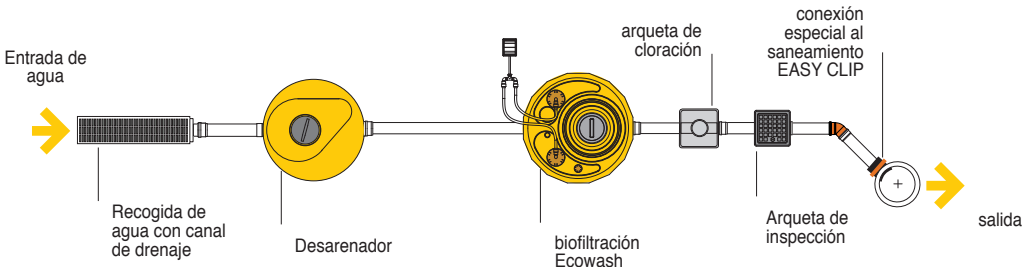
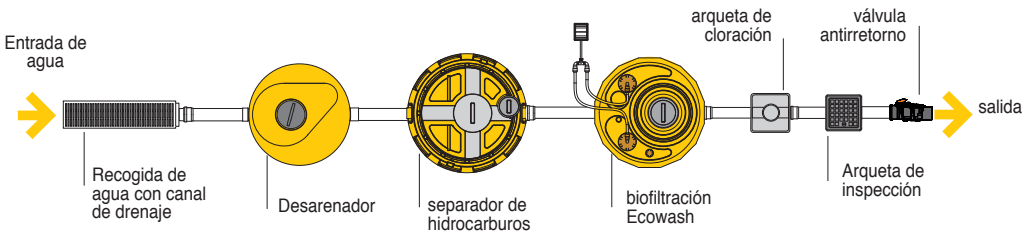



PF, estaciones de bombeo

Las estaciones de bombeo se utilizan para el transporte de aguas que quedan a cotas más bajas que el punto final del vertido. También se pueden utilizar para ajustar las velocidades de flujo en entrada a las plantas de tratamiento de aguas residuales, lo que garantiza una afluencia constante siempre que sea necesario.

Las versiones de producto se han diseñado en función del tipo de agua a transportar, que pueden ser limpias, residuales filtradas (provenientes de tratamiento de aguas, ...) o residuales crudas.

Su funcionamiento se regula por el sensor de interruptores paneles de nivel y/o de control eléctrico, dependiendo de los modelos.

Tipo 250-500

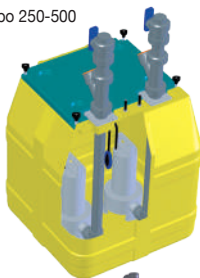

Depósito de PE

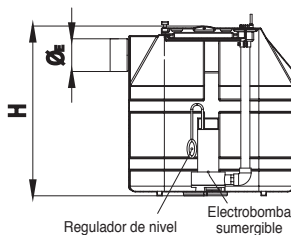
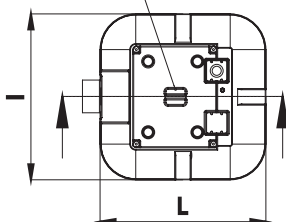

Tipo 1000

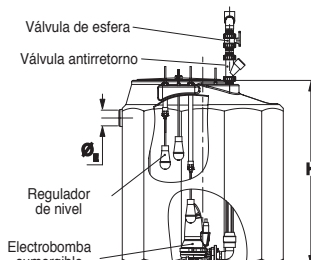
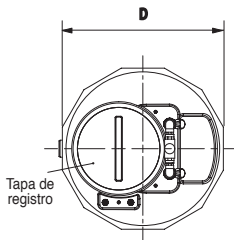

Ref.	Modelo	Tipo	Volumen (l)	l x L o D (cm)	H (cm)	ØE (mm)	Salida (**)	H Altura máxima de elevación (m)	Q Caudal (m³/h)	Potencia de la bomba (kW)	Tensión (V)	€
Aguas limpias												
33104300	PFW	250 A1	250	66 x 66	75	110	1 ½	0 - 7	0 - 10	0,38	220	1.520,01
33104301	PFW	250 A2	250	66 x 66	75	110	1 ½	0 - 7	0 - 20	0,38	220	2.344,74
33104302	PFW	500 A1	500	86 x 86	85	110	1 ½	0 - 7	0 - 10	0,38	220	1.655,48
33104303	PFW	500 A2	500	86 x 86	85	110	1 ½	0 - 7	0 - 20	0,38	220	2.482,22
33104304	PFW	1000 A1	1.000	120	140	110	1 ½	0 - 7	0 - 10	0,38	220	5.101,87
33104305	PFW	1000 A2	1.000	120	140	110	1 ½	0 - 7	0 - 20	0,38	220	7.598,03
Aguas residuales filtradas												
33104310	PFG	250 A1	250	66 x 66	75	110	1 ½	2 - 9	0 - 14	0,55	220	1.707,28
33104311	PFG	250 A2	250	66 x 66	75	110	1 ½	2 - 9	0 - 28	0,55	220	2.731,22
33104312	PFG	500 A1	500	86 x 86	85	110	1 ½	2 - 9	0 - 14	0,55	220	1.832,79
33104313	PFG	500 A2	500	86 x 86	85	110	1 ½	2 - 9	0 - 28	0,55	220	2.858,73
33104112	PFG	1000 A1	1.000	120	140	110	1 ½	2 - 10,5	0 - 18	0,75	220	5.450,49
33104113	PFG	1000 A2	1.000	120	140	110	1 ½	2 - 10,5	0 - 36	0,75	220	8.295,27
Aguas residuales crudas												
33104320	PFB	250 A1	250	66 x 66	75	110	1 ½	2 - 20	0 - 7	1,4	220	4.171,52
33104321	PFB	250 A2	250	66 x 66	75	110	1 ½	2 - 20	0 - 14	1,4	220	7.645,82
33104322	PFB	500 A1	500	86 x 86	85	110	1 ½	2 - 20	0 - 7	1,4	220	4.291,05
33104323	PFB	500 A2	500	86 x 86	85	110	1 ½	2 - 20	0 - 14	1,4	220	7.773,33
33104221	PFB	1000 A1	1.000	120	140	110	1 ½	2 - 20	0 - 7	1,4	220	9.566,26
33104222	PFB	1000 A2	1.000	120	140	110	1 ½	2 - 20	0 - 14	1,4	220	16.241,92

Tipo A1: indica que la estación está dotada de 1 bomba
 Tipo A2: indica que la estación está dotada de 2 bombas
 Sólo en el modelo Tipo 1000 va incluido la válvula de esfera, de retención y el cuadro eléctrico

*los usuarios han sido calculados considerando un desnivel aprox. de 2 a 3 m. Consultar para datos reales.

Ref.	Accesorios	€
33100940	Alarma Visual / Acústica	616,06
33100941	Grupo Válv Esfera y V. Antirretorno	506,07
33100942	Cuadro Maniobra 1 Bomba	1.155,14
33100943	Cuadro Maniobra 2 Bombas	1.386,14

PRACTICA PUBLIC, Estación de bombeo

Estación de elevación en depósitos de PEAD monoblock.

Modelo	Ref.	Volumen (L)	Salida	Altura elevación (m)	Caudal (m³/h)	D (cm)	H (cm)	Ø _E (mm)	Potencia (Kw)	Tensión (v)	€
PF3000 B2*	IS04600	3.000	2	2 - 15	0 - 42	160	200	200	1,1	380	12.585,72
PF3000 E2**	IS04601	3.000	2	9 - 24	0 - 36	160	200	200	1,1	380	12.585,72
PF3000 R2***	IS04602	3.000	1½	4 - 21	0 - 12,5	160	200	200	2,3	380	18.878,55
4000 B2*	IS04603	4.000	2	3 - 18	0 - 48	160	240	200	1,5	380	13.194,71
4000 E2**	IS04604	4.000	2	2 - 13	0 - 42	160	240	200	1,5	380	13.194,71
4000 R2***	IS04605	4.000	1½	4 - 21	0 - 12,5	160	240	200	2,3	380	20.096,56
5000 B2*	IS04606	5.000	2	5 - 20	0 - 54	160	280	200	2,2	380	16.645,62
5000 E2**	IS04607	5.000	2	3 - 17	0 - 48	160	280	200	2,2	380	16.645,62
5000 R2***	IS04608	5.000	1½	4 - 21	0 - 12,5	160	280	200	2,3	380	23.953,46

*B: bomba con impulsor monocanal, **E: bomba con impulsor "Vortex", ***R: bomba roto-trituradora

ÁPLICACIÓN

- Elevación de aguas blancas y negras de uso civil e industrial

USO

- Caudal hasta 50 m³/h
- Altura de elevación hasta 24 m

SUMINISTRADO CON

- Sonda de nivel, válvula de esfera antirretorno, cuadro eléctrico, pie de acoplamiento con tubo guía.

OPCIONAL

- Alarma visual/acústica, telecontrol

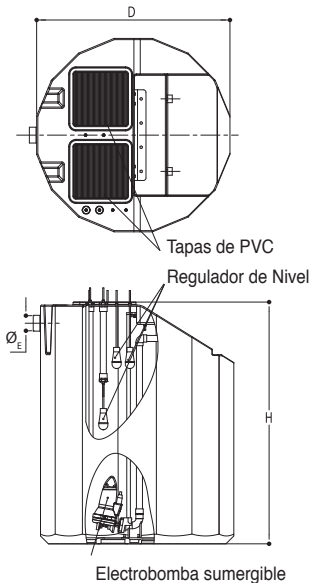



BIO HT, biológica Imhoff

SISTEMA DE TRATAMIENTO PRIMARIO PARA LAS AGUAS RESIDUALES DOMÉSTICAS.

En un sistema de decantación Imhoff se distinguen claramente 2 compartimentos:

- Zona de sedimentación.
- Zona de digestión.

Los sólidos en suspensión sedimentables quedan retenidos en el compartimento de sedimentación y se decantan a la zona de digestión en el fondo del depósito. La geometría especial de la zona de sedimentación facilita una rápida decantación. Ya en el fondo la materia orgánica en un ambiente anaerobio son digeridas en el proceso llamado fermentación metánica, estabilizando los fangos primarios.

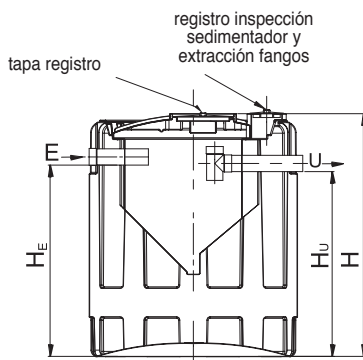
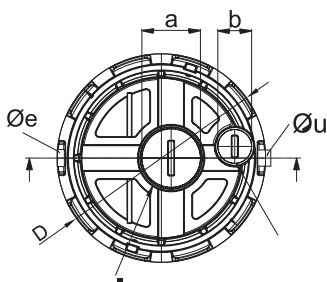

Modelo	Ref.	HE	Volumen (l)	D (cm)	H (cm)	a (cm)	b (cm)	V sed (m ³)	V dig (m ³)	HE (cm)	HU (cm)	ØE y ØU (mm)	Portes	€
BIO HT	33100103	6	1.100	120	120	40	-	0,24	0,86	100	95	Ø110		914,56
	33100104	10	1.500	120	150	40	-	0,4	1,1	125	120	Ø125		1.476,11
	33100105	15	2.100	120	190	40	-	0,6	1,5	165	160	Ø125		2.021,60
	33100170	20	3.000	160	185	40	20	0,8	2,0	147	142	Ø125		3.032,43
	33100171	30	4.200	160	235	40	20	1,2	3,0	197	192	Ø160		3.788,37
	33100172	40	5.600	190	215	40	20	1,6	4,0	177	172	Ø160	no incl.	6.087,21
	33100173	50	7.000	190	255	40	20	2,0	5,0	217	212	Ø160	no incl.	7.202,57
	IS174HT	65	7.598	220	260	40	20	2,6	6,5	211	208	Ø160	no incl.	8.466,03
	IS175HT	75	8.738	220	285	40	20	3,0	7,5	236	233	Ø160	no incl.	10.203,91
	IS176HT	80	9.498	220	310	40	20	3,4	8,5	261	258	Ø160	no incl.	11.997,14

EJEMPLO DE INSTALACIÓN

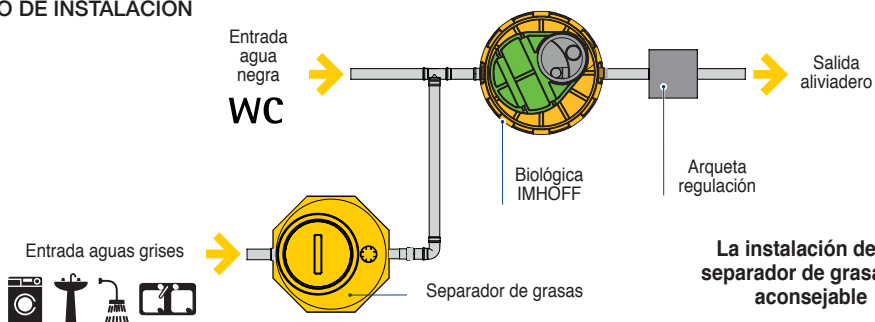

Fosas sépticas con filtro



Vista versión FSH2000

Ref.	Modelo	Volumen	L (cm)	A (cm)	H (cm)	ØE Y S (mm)	Portes	€
33005206	ST1200 * **	1150	120	120	188	110		749,02
33005501	FSH2000	2000	240	120	120	110		998,33
33005502	FSH3000	3000	229	150	170	110		1.362,80
33005504	FSH4000	4000	186	186	212	125		2.132,48
33005505	FSH5000	5000	240	180	216	125		2.993,68
33005506	FSH6000	6000	258	186	212	125	No incluido	4.563,04
33005507	FSH9000	9000	347	1896	212	160	No incluido	5.571,47
33005508	FSH12000	12000	347	214	228	160	No incluido	6.537,50

*Versiones con tanques verticales, realces y tapas final de obra incluidas.

**Versión sin marcado CE debido a no cumplir con el volumen mínimo de 2000 L.

Complementos

33009101	TAPA PE A15	Ø600mm	1	123,01 €
33009102	TS6AE PROL. BOCA HOMBRE 20 cm ALTURA	Ø600mm	1	118,87 €



33005503	ACTIVADOR FOSA/SEP. GRASAS	200 g/bolsa hidrosoluble	25	15,69 €
----------	----------------------------	--------------------------	----	---------

Activador biológico compuesto por microorganismos, enzimas y nutrientes seleccionados de líneas no patógenas.

- Degrada aceites, grasas, almidones, proteínas y papel higiénico.
- Elimina malos olores.
- Evita y previene atascos.
- Reduce limpiezas y vaciados de la fosa.
- Biodegradable al 99%.
- Envasado en bolsas hidrosolubles.

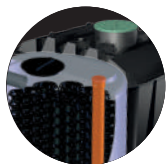

Tratamiento secundario

Filtros percoladores biológicos

ANAPACKGE, filtro percolador anaerobio

Filtro percolador anaerobio prefabricado en tanque monoblock de PE para el tratamiento de las aguas residuales domésticas. El sistema completo se compone de Separador de grasas + Biológica Imhoff + Filtro percolador anaeróbico.

Modelo	Ref.	HE	Volumen (l)	D (cm)	H (cm)	H _E (cm)	H _U (cm)	Ø _E y Ø _U (mm)	€
ANAPACKAGE	33107001	5	500	80	120	102	97	Ø110	1.048,36
	33107002	10	1.000	110	122	95	92	Ø110	1.543,94
	33107003	15	1.500	120	140	115	110	Ø125	2.182,50
	33107004	20	2.000	120	195	170	165	Ø160	2.716,21
	33107005	30	3.000	147	200	170	165	Ø160	3.626,00
	33107006	50	4.000	147	245	215	210	Ø160	4.801,03

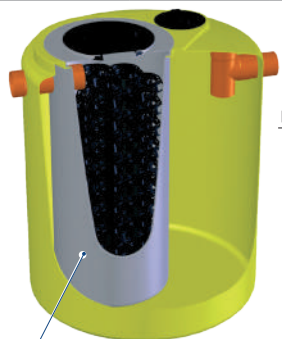

Soportes de PP con elevada superficie para facilitar la formación de colonias de flora bacteriana que efectuarán la depuración del agua

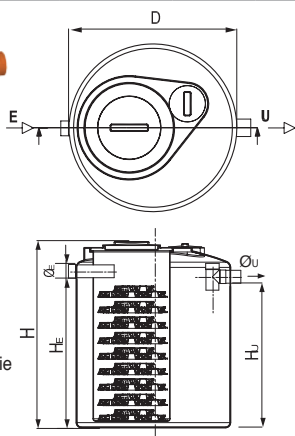

SISTEMA COMPLETO CON FILTRO PERCOLADOR ANAERÓBICO

HE	Vol. ANAPACKGE	Vol. IMHOFF	Vol. SEP. GRASAS
5	500	1.000	400
10	1.500	1.500	1.200
15	1.500	2.000	1.200
25	2.000	4.000	1.200
35	3.000	5.000	2.000
50	4.000	6.000	3.000

Rendimiento del Sistema:

90% en SS

75% DBO₅

70% eliminación de sustancias sedimentables

PACKAGE, filtro percolador aerobio

Modelo	Ref.	HE	Volumen (l)	D (cm)	H (cm)	H _E (cm)	Ø _E y Ø _U (mm)	€
PACKAGE	33117001	5	500	80	120	102	Ø110	1.276,91
	33117002	10	1.000	110	122	95	Ø110	2.256,07
	33117003	15	1.500	120	140	115	Ø125	3.040,22
	33117004	20	2.000	120	195	170	Ø160	3.455,37
	33117005	30	3.000	147	200	170	Ø160	3.669,22
	33117006	40	4.000	147	245	215	Ø160	4.858,64

Boca de registro

Registro salida

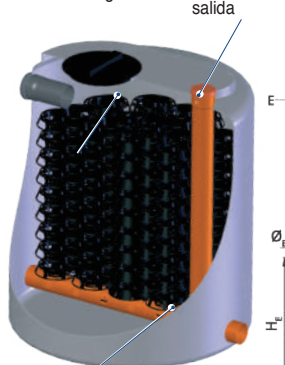

Soportes de PP con elevada superficie para facilitar la formación de colonias de flora bacteriana que efectuarán la depuración del agua

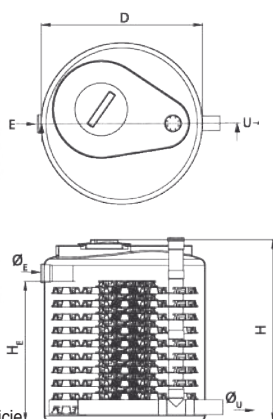

SISTEMA COMPLETO CON FILTRO PERCOLADOR AERÓBICO

HE	Vol. ANAPACKGE	Vol. IMHOFF	Vol. SEP. GRASAS
5	500	1.000	400
10	1.500	1.500	1.200
15	1.500	2.000	1.200
25	2.000	4.000	1.200
35	3.000	5.000	2.000
40	4.000	6.000	3.000

Rendimiento del Sistema:

90% en SS

75% DBO₅

70% eliminación de sustancias sedimentables

Depuradoras de oxidación total de 2ª generación, nacidas de la experiencia en más de 10.000 instalaciones en todo el Mundo.

Con el marcado CE según norma europea EN-12566-3 de acuerdo a la Directiva de Productos para la Construcción.

El marcado CE garantiza:



- Estanqueidad.
- Resistencia a la presión del terreno.
- Rendimientos de depuración.

Se componen de 2 partes principales:

- La parte enterrada (tanques + componentes internos)
- La unidad de control (CU), que comanda el sistema.



Principalmente los equipos están divididos en 3 partes:

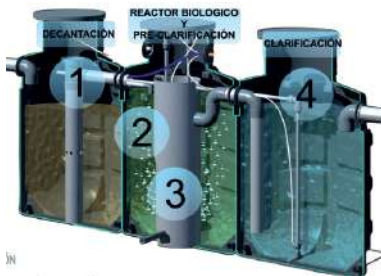

1. PRETRATAMIENTO: parte vital, recibe las aguas, separa sólidos y grasas y equaliza los caudales.

2. REACTOR BIOLÓGICO: con soportes móviles PURENEST, se oxida la materia orgánica presente en el agua en forma coloidal

3. CLARIFICACIÓN: zona en calma para separar los fangos activos del agua depurada.

En el sistema también actúa:

- Recirculación al reactor
- Purga de fangos en exceso a cabecera

Ref.	Modelo	HE	CE	L	A	h	Volumen aproxim	Ø E y S	Tapas	Peso	Consumo Eléctrico Estimado	Portes	€
				(m)	(m)	(m)	(m3)	(mm)		(kg)	(kWh día)		
33005013	EP480	4		2,4	1,2	1,9	2,1	110	2	140	0,80		3.355,10
33005014	EP600	5	x	3,6	1,2	1,9	3	110	3	200	0,80		3.499,04
33005009	EP900	7	x	4,8	1,2	1,9	4	110	3	280	0,95		5.751,59
33005072	PS10C	10	x	2,4	2,4	1,9	5	125	2	400	2,00	NO INCLUIDOS	6.346,95
33005073	PS10	10	x	3,6	2,4	1,9	7,5	125	3	550	2,00	NO INCLUIDOS	7.434,83
33005074	PS15	15	x	3,8	2,3	2,4	10,29	125	3	350	4,80	NO INCLUIDOS	11.560,04
33005075	PS20	20	x	4,9	2,1	2,3	14,12	160	2	670	6,00	NO INCLUIDOS	14.180,16
33005076	PS30	30	x	6,5	2,1	2,3	18,74	160	3	920	9,60	NO INCLUIDOS	17.407,26

KIT VENTILACIÓN



Ref.	Ø (cm)	U/	U/	U/	U/	€
33069003	80	1	-	-	-	76,92

Kit ventilación Ø80 marrón con mosquitera

Componentes:

- 4 m tubo Ø80 marrón en 2 tramos de 2 m.
- 1 manguito marrón HH Ø80
- 3 abrazaderas marrón Ø80
- 1 reducción 80/110
- 1 sombrerete marrón con mosquitera.

Fabricados TECHTAN®, Ultra-resistente a la intemperie. 100% reciclable.

TECHTAN® tiene una garantía de 30 años.



STUDOR MAXI-FILTRA

DN	Ref.	Caudal	U/	U/	U/	U/	€
75-110	*8F-STU019-BLK	2-8 L/s	-	-	-	-	112,92

Filtro de carbón Activo diseñado para eliminar los malos olores producidos en sistemas de evacuación

D	L	I	d1	d2	d3
130	135	50	75	89	100

Temperatura de trabajo: -20 °C a +60 °C

Fabricado con

Cuerpo	ABS
Conexión	Junta
Filtro	Carbón activo
Caudal según presión	
100 Pa	2 l/s
250 Pa	5 l/s
500 Pa	8 l/s

Accesorios

Cartucho de carbón activo de repuesto (8F-STU022-YLW)
Tapa de aluminio para instalación exterior (*199093)

* Sujeto a condiciones comerciales dBlue



STUDOR CARTUCHO MAXI-FILTRA

DN	Ref.	U/	U/	U/	U/	U/	€
75-110	*8F-STU022-YLW	-	-	-	-	-	24,43

Cartucho de repuesto de Filtro de Carbón Activo de Maxi-Filtra

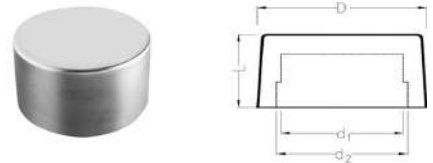

STUDOR TAPA DE ALUMINIO

d1	d2	D	Ref.	L	U/	U/	U/	U/	U/	U/	U/	€
126	135	175	*199093	92	-	-	-	-	-	-	-	48,61

Tapa de aluminio de refuerzo para instalación en intemperie | Para instalación en Maxi-Vent y Maxi-Filtra



IKBASIC

Descripción	Modelo	Ref.	Portes	€
Equipo de aprovechamiento de agua	IKBASIC	33069002	-	1.558,52

ESQUEMA DE INSTALACIÓN

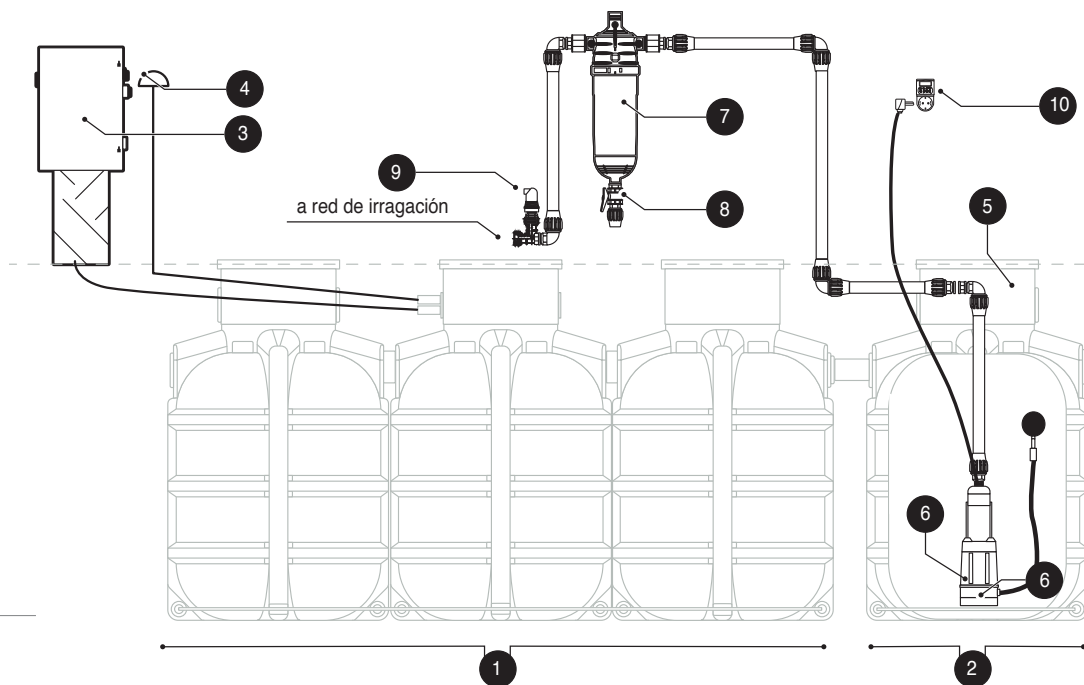

1. PureStation EP600
 2. TA1200
 3. Unidad de control
 4. Ventilación PureStation
 5. Tanque Acumulación TA1200
- IKBASIC** componentes:
6. Sistema de impulsión con aspiración flotante
 7. Filtro de anillas de 130 micras
 8. Válvula purga de limpieza
 9. Ventosa
 - Racores para conexión
 10. Temporizador

Fitodepuración

COUNTRY es un sistema de subirrigación para la absorción de las aguas residuales procedentes de un tratamiento primario (Separador de grasas + Biológica Imhoff). El sistema consta de una serie de bandejas de PE conectadas entre ellas por la parte inferior creando vasos comunicantes. Las aguas residuales entrantes a la planta se distribuyen dentro de las bandejas, en las que hay un número adecuado de plantas. El proceso depurativo explota la capacidad de la evapotranspiración del suelo y la absorción por las raíces de las plantas de los elementos orgánicos.

El agua sólo sale del sistema en el caso de lluvia, en este caso, el agua diluida se evacuará a través del aliviadero.



Este sistema es ideal para:

- Vertido 0. La Legislación no permite el vertido debido a la sensibilidad del terreno.
- Terrenos no impermeables. Zonas en las que la naturaleza del terreno (arcillosas) no permita una correcta infiltración del agua en el terreno.
- Terrenos con nivel freático. Las aguas subterráneas impiden la correcta infiltración en el terreno.
- Un valor añadido. Complementar un sistema de depuración con el COUNTRY además de dar un valor añadido al entorno de la vivienda gracias a la decoración que permite añadir el sistema, convierte en ecológica la gestión de residuos de nuestra vivienda.

COUNTRY destaca principalmente por:

- Tratamiento simple.
- Altos rendimientos de depuración.
- Eliminación de la descarga del efluente.
- Fácil mantenimiento.
- Sin consumo de energía.
- Posibilidad de expansión del sistema en función de la necesidad sin aumento de costes en mantenimiento.

VEGETACIÓN RECOMENDADA

Arbustos:

Aucuba Japonica / bambú / *Calycanthus Florindus* / *Cornus alba* / *Cornus florida* / *Cornus Stolonifera* / *Cotoneaster salicifolia* / *Laurus Cerasunte* (laurel ceraso) / *Kalmia latifolia* (laurel americano) / *Rhamnus Frangula* (Frangola Común) / *Salicifolia Spirea* (Spirea con hojas de sauce).

Flores:

Auruncus Sylvester / Astilbe / *Elymus arenarius* (raíz Rizzomatosa) / Helechos | *Pseudacorus Iris* (Iris Agua) *Iris kaempferi* / *Lythrum officinalis* / *Nepeta Musini* / *Petasites officinalis* (ciprés).

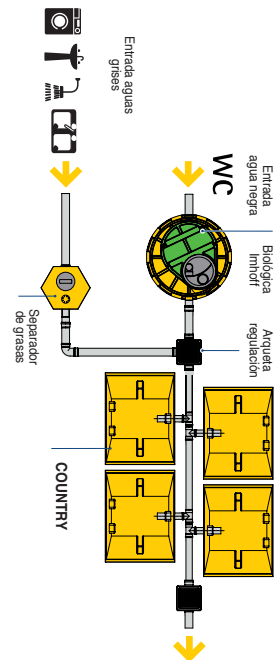
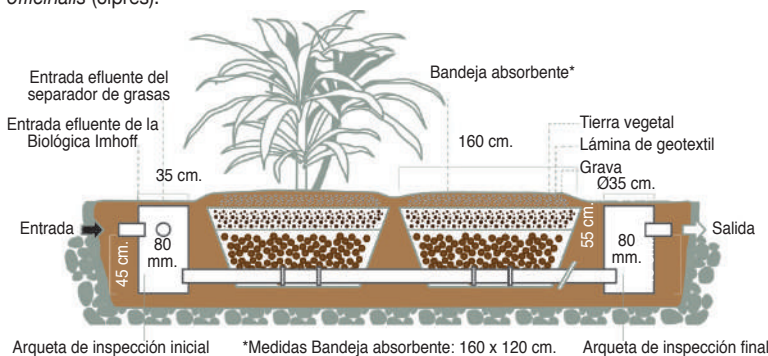

Fitodepuración

COUNTRY, sistema de vasos absorbentes

SISTEMA DE SUBIRRIGACIÓN CON VASOS DE 2 m³

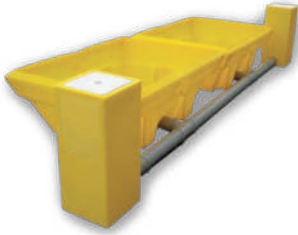

Modelo	Ref.	HE	€
COUNTRY	33108112	2	2.053,78
	33108114	4	3.014,79
	33108116	6	4.471,78
	33108118	8	5.838,22
	33181110	10	7.210,82

Para sistemas más grandes consultar con nuestro departamento técnico.

EL SISTEMA VIENE PROVISTO DE:

- 2 arquetas de inspección de PE (35,5 x 35,5 x 80 cm).
- Bandejas absorbentes de PE (120 x 160 x 55 cm).
- Filtro.
- Tubos y accesorios para las conexiones de PP.

COUNTRY MAXI, fitodepuración flujo horizontal



Modelo	Ref.	HE	€
COUNTRY MAXI	33183102	2	4.086,95
	33183104	4	6.535,84
	33183106	6	10.223,55
	33183108	8	12.693,01
	33183110	10	16.384,84

En caso de mayor consultar con nuestro departamento técnico

EL SISTEMA VIENE PROVISTO DE:

- 2 arquetas de inspección de PE (35,5 x 35,5 x 80 cm)
- Bandejas absorbentes de PE (200 x 250 x 55 cm)
- Filtro
- Tubos y accesorios para las conexiones de PP

Rendimiento de depuración:
Garantizado la absorción total del caudal
Vertido "0"

El sistema está calculado para 5 m² por
HE

COUNTRY PLUS, fitodepuración flujo vertical

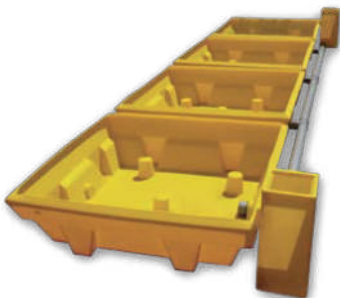

Modelo	Ref.	HE	€
COUNTRY PLUS	33108211	2	3.800,90
	33108212	4	5.984,31
	33108213	6	8.165,68
	33108214	8	10.342,92
	33108215	10	12.526,34
	33108216	12	14.824,95
	33108217	14	17.010,44
	33108218	16	19.191,82

Para sistemas más grandes consultar con nuestro departamento técnico

EL SISTEMA VIENE PROVISTO DE:

- Arqueta de inspección de PE
- Bandejas absorbentes de PE
- Filtro
- Tubos y accesorios para las conexiones de PP
- Estación de bombeo inicial de 250 L con electrobomba sumergible (0.55 kW - 220V) con regulador de nivel.

Rendimiento de depuración:
Garantizado la absorción total del caudal
Vertido "0"

El sistema está calculado para 2,5-4 m²
por HE



El agua es un recurso precioso y gratuito. Alrededor del 50% de las necesidades de agua en una vivienda (aprox 150 y 200 L/persona/día) puede ser suministrada por recuperación de agua de lluvia, para usos como el riego de áreas verdes, lavado de vehículos, WC y lavado de la ropa.

Multiplicando el volumen de agua de lluvia recuperada por el costo del agua potable, se calcula fácilmente el ahorro económico obtenido al no tener consumo de agua potable de red.

Aliaxis proporciona al cliente la solución “llave en mano”, colaborando en el proyecto, proponiendo soluciones personalizadas, visitas preliminares, colaborando con los técnicos designados para definición de la elección más adecuada.

- Inspecciones preliminares
- Elecciones apropiadas para el proyecto
- Realización completa
- Entrega “llave en mano”

COMPONENTES DEL SISTEMA

TANQUE DE ACUMULACIÓN



El sistema está equipado con un tanque de almacenamiento de polietileno alta densidad lineal, con boca de entrada de agua y aliviadero de PVC, tapas de registro para inspección y limpieza, tubería de succión con válvula de pie.

FILTRO DE CESTA



Cesto extraíble de PVC con asa; instalado en la boca de registro previo a la entrada de agua al tanque; capaz de retener hojas y otros materiales gruesos que pueden llegar a los puntos de recogida.



BOMBA AUTOASPIRANTE Y EQUIPO DE DISTRIBUCIÓN ELÉCTRICO (MODELO IRRIGA)

Bomba de autoaspirante externa (0.77 kW, 220V) en acero inoxidable con centralita control de tiempo eléctrico.



UNIDAD DE CONTROL (MODELOS IRRIGA PLUS, RIUSA Y RIUSA PLUS)

El sistema está equipado con un sistema adecuado para control y monitoreo de la distribución del agua de lluvia recogida.

Esta unidad controla cualquier escasez de agua en el tanque acumulación y se ajusta para garantizar la operación del sistema. Cuando en el tanque de recogida no dispone de agua suficiente, el sistema cambia automáticamente a la toma de red para proporcionar un flujo de agua adecuado. La conexión entre el tanque y la tubería de succión del tanque de agua es a través de una válvula integrada de tres vías.

La unidad de control está aprobada para:

- Control de la recogida de agua de lluvia.
- Como sistema de suministro de agua doméstico recogida de lluvia.
- Para operación en áreas residenciales y comerciales.

CARACTERÍSTICAS Y BENEFICIOS:

- Cambio automático entre el tanque del sistema y el tanque de recogida.
- Cambio manual entre el tanque del sistema y el tanque de recogida.
- Alarma sonora en caso de acumulación por encima de la capacidad del tanque integrado.
- Sensor de nivel para el tanque de recogida.

FILTRO DE MÚLTIPLES ETAPAS



Filtro autolimpiante con grado de filtración de 90 micras, una filtración posterior a 25 micrones y un tratamiento final con carbón activo capaz de eliminar olores y colores que el agua de lluvia asume en el camino hasta tanque de

acumulación. La unidad de tres etapas es fabricado en un solo contenedor triple.

ESTERILIZADOR



En caso de recuperar el agua para uso doméstico, la planta está equipado con un esterilizador de rayos ultravioleta (UV), para eliminar todos los peligros relacionado con la presencia de bacterias en el agua lluvias acumuladas.

Usando materiales particulares basados en cuarzo las lámparas UV son capaces de generar la longitud de onda exacta de la luz ultravioleta necesaria para la desinfección.

Un sistema fuente de alimentación especialmente diseñado y los controles electrónicos manejan y controlan estas lámparas para el mejor rendimiento.

El sistema usa la tecnología de estas lámparas UV en el interior cámaras de desinfección de acero inoxidable especialmente diseñadas. Lo que asegura que la energía UV sea distribuida cuando el agua pasa a través de la unidad. El resultado es que cada organismo dañino presente en el agua se somete a una dosis letal de energía UV.

Los beneficios de la desinfección ultravioleta:

- Destrucción efectiva de organismos peligrosos que pueden estar presente en el agua de lluvia que diluye en la superficie de recogida, y que puede sobrevivir hasta el tanque de acumulación.
- Sin subproductos residuales en el agua debido a que no se agregan productos químicos.
- La radiación UV no tiene ninguna consecuencia en el sabor, el olor y en la claridad del agua.
- El sistema UV se instala fácilmente en la línea de agua de vivienda; Las lámparas UV son fácilmente intercambiables y necesitan ser reemplazados solo después de más de un año de uso.
- El sistema UV requiere menos energía que una lámpara normal desde casa, pero pueden desinfectar todo el flujo de agua de la casa.

4 SOLUCIONES EN FUNCIÓN DE LA APLICACIÓN

RIEGO MANUAL	IRRIGA			
		Filtro de cesta	Bomba autoaspirante	Cuadro eléctrico

RIEGO AUTOMÁTICO	IRRIGA PLUS		
		Filtro de cesta	Centralita electrónica

REUTILIZACIÓN EN WC	RIUSA			
		Filtro de cesta	Filtro multietapa	Cuadro eléctrico

REUTILIZACIÓN EN WC Y DESINFECCIÓN	RIUSA PLUS				
		Filtro de cesta	Centralita electrónica	Filtro multietapa	Lámpara UV

Montado sobre tanque se PEAD nervados especialmente para instalación enterrada, con volúmenes desde 3,5 a 41 m³.

También en depósito extraplano "FLAT" para situaciones en que excavar es un problema

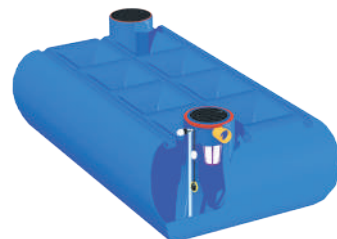

VOLUMEN	IRRIGA		IRRIGA PLUS		RIUSA		RIUSA PLUS	
	Ref.	€	Ref.	€	Ref.	€	Ref.	€
3.500	33105001	4.812,50	33105011	9.359,51	33105051	11.436,21	IS5051P	12.008,03
6.000	33105002	6.010,94	33105012	10.480,63	33105052	12.862,77	IS5061P	13.505,91
9.000							IS5062P	13.775,63
12.500	33105004	10.549,18	33105014	14.327,96	33105054	17.260,27	IS5054P	18.123,26
16.000	33105005	14.724,98	33105015	20.504,90	33105055	24.284,46	IS5055P	25.498,69
21.000	IS05006	18.554,05	IS5006P	24.704,87	IS05056	29.016,65	IS5056P	30.467,46
26.000	IS05007	23.570,09	IS5007P	30.557,77	IS05057	35.702,98	IS5057P	37.488,13
31.000	IS05008	28.589,58	IS5008P	36.415,87	IS05058	42.397,94	IS5058P	44.517,84
36.000	IS05009	33.607,38	IS5009P	42.268,78	IS05059	49.087,73	IS5059P	51.542,12
41.000	IS05010	38.576,92	IS5010P	48.064,88	IS05060	55.713,79	IS5060P	58.499,50
FLAT 5000	33105003	7.952,01	33105013	13.017,35	33105053	13.599,39	IS5053P	15.840,26
FLAT 10.000	33105006	12.889,52	33105016	17.392,08	33105531	18.137,51	IS50531	21.192,07

Porte no incluidos

VOLUMEN	A	L	H	TAPA
3.500	186	186	212	Ø30
6.000	186	258	212	Ø30
12.500	214	347	265	50X50
16.000	214	494	265	2 X (50X50)
21.000	214	646	265	3 X (50X50)
26.000	214	798	265	4 X (50X50)
31.000	214	950	265	5 X (50X50)
36.000	214	1102	265	6 X (50X50)
41.000	214	1254	265	7 X (50X50)



PUFFY, Depósito cilíndrico vertical bajo

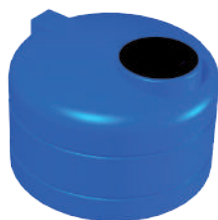

Modelo	Ref.	Volumen (l)	D (cm)	H (cm)	€
PUFFY	33102050	200	77	55	153,08
	33102051 ●	300	87	63	219,14
	33102052	500	100	69	285,14
	33102053 ●	960	130	77	530,99
	33102054 ●	1.390	135	125	712,19
	33102055 ●	1.600	155	100	1.017,70
	33102056 ●	2.100	155	130	1.118,84
	33102057 ●	3.000	165	175	1.323,23
33102058 ●	5.000	195	183	1.626,64	

* Fabricado con PE calidad alimentaria

TH, Depósito cilíndrico de superficie. Horizontal



Modelo	Ref.	Volumen (l)	A (cm)	L (cm)	H (cm)	Portes	€
TH	33102224	500	88	100	90		407,04
	33102225	1.000	100	144	108		718,31
	33102226	2.000	135	160	147		1.163,09
	33102222	3.000	160	174	172		1.915,51
	33102223	5.000	185	222	195		3.423,96
	33102227	8.000	200	265	210	no incl.	5.082,68
	33102228	12.500	220	310	225	no incl.	6.097,18

* Fabricado con PE calidad alimentaria

Depósitos cilíndricos de PE para la instalación en superficie

**



Ref.	Volumen (l)	h (cm)	Ø (cm)	C (cm)	Portes	€
33102009	400	80	80	30		374,84
33102011	800	120	80	30		500,61
33102012	1.000	120	110	30		752,12
33005255	1.250	400	100,5	40		742,94
33102016	1.500	140	120	30		969,78
33102017	2.000	195	120	30		1.380,91
33102019	3.000	200	147	30		1.706,87
33102020	4.000	245	147	30		2.347,77
33005258	5.000	200	200	50		2.599,41
33102022	6.000	225	215	40	no incl.	3.836,76
33102023	8.000	275	215	40	no incl.	4.650,68
33005259	10.000	242	246	50	no incl.	3.853,73
33102121	20.000	480	250	60	no incl.	14.722,32

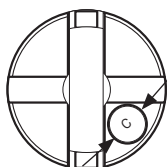

* Fabricado con PE calidad alimentaria

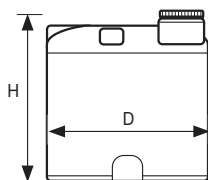

Depósito dosificador

**

Ref.	Volumen (l)	D (cm)	H (cm)	h (cm)	A (cm)	B (cm)	E (cm)	F (cm)	C (cm)	€
33005250	50	37,6	68	18	-	18	-	-	15	76,51
33005251	100	47,4	64,6	25	-	-	-	-	15	114,92
33005252	230	57,5	95	80	32,5	28,8	30	20	22	189,46
33005253	580	79	125,5	100	41,0	39,5	40	28	27,5	373,62
33005254	1.050	99,5	147	100	51,5	49,8	40	40	27,5	589,80

* Fabricado con PE calidad alimentaria

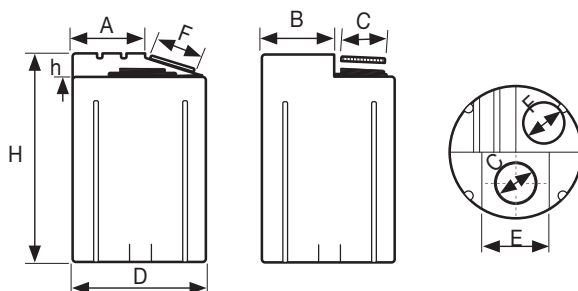

** La fabricación del producto en otro color tiene un sobrecoste del 3%

Depósitos cónicos

**

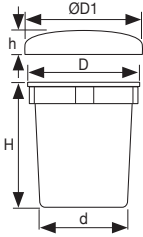

(DEPÓSITOS)

(TAPAS)

Ref. depósito	Volumen (l)	D (cm)	d (cm)	H (cm)	PVP (€)	Portes incluidos para	Ref. tapa	Tapa para depósito de	ØD1 (cm)	h (cm)	€
33005225G	200	65	50	89	112,46	6 unds.	33005230G	200 L	67	13	21,16
33005226G	500	88	72	110	179,29	6 unds.	33005401G	500 L	92	14	41,96
33005227G	1.000	117	96	131	303,22	5 unds.	33005232G	1.000 L	120	16	63,11
33005228G	2.000	171	150	115	634,29	4 unds.	33005233G	2.000 L	175	15	362,60
33005229G	3.000	184	164	144	923,82	4 unds.	33005234G	3.000 L	188	23	408,26

* Fabricado con PE calidad alimentaria

Depósito rectangular apilable

**

Ref. depósito	Volumen (l)	L (cm)	I (cm)	A (cm)	a (cm)	H (cm)	€	Tapa para depósito de	Ref. tapa	L1 (cm)	A1 (cm)	h (cm)	h1 (cm)	€	Portes incluidos para
33005241G	250	91	77	65	51	63,5	234,55								4 unds.
33005242G	500	113	87	90	65	62	329,55	500 L	33005244G	116	95	13	23	98,25	4 unds.

* Fabricado con PE calidad alimentaria



** La fabricación del producto en otro color tiene un sobrecoste del 3%

DHS, depósitos horizontales de superficie con apoyos

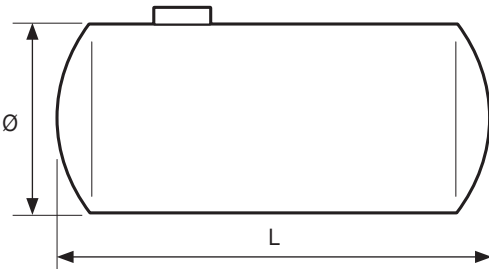
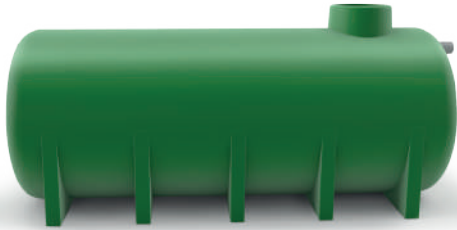

- Fabricado con PRFV
- Color verde.
- Soportes de apoyo fabricados con PRFV
- Extremos abombados
- Bocas de hombre Ø500 ó 700 mm
- Tapa PE con sistema de cierre de bayoneta
- Calidad alimentaria
- Conexiones a especificar en cada caso (manguitos PVC o enbridado)
- Opciones: producto con posibilidad de adaptación para funciones específicas

Ref.	Volumen (l)	Ø (m)	L (m)	Portes	PVP (€)
33005311	2.000	1,2	2,25	no incl.	2.463,36
33005312	3.000	1,2	3,13	no incl.	2.873,94
33005313	4.000	1,5	2,88	no incl.	3.429,00
33005314	5.000	1,5	3,44	no incl.	3.767,48
33005315	6.000	1,5	4	no incl.	4.500,08
33005410	7.000	1,5	4,58	no incl.	6.348,93
33005317	8.000	1,5	5,14	no incl.	5.556,44
33005318	8.000	2	3,41	no incl.	7.010,74
33005319	9.000	1,5	5,71	no incl.	5.762,36
33005320	10.000	1,5	6,27	no incl.	6.611,94
33005321	10.000	2	4,04	no incl.	7.797,45
33005322	11.000	1,5	6,84	no incl.	7.293,29
33005323	12.000	1,5	7,41	no incl.	7.654,73
33005324	12.000	2	4,68	no incl.	9.240,55
33005325	12.000	2,4	3,65	no incl.	9.343,08
33005326	15.000	1,5	9,1	no incl.	9.418,97
33005327	15.000	2,4	4,2	no incl.	10.358,74
33005328	18.000	2,4	4,86	no incl.	12.124,37
33005329	20.000	2,4	5,3	no incl.	12.757,02
33005330	21.000	2,4	5,52	no incl.	13.048,36
33005331	22.000	2,4	5,75	no incl.	14.232,08
33005332	23.000	2,4	5,97	no incl.	14.573,40
33005333	24.000	2,4	6,19	no incl.	14.914,90
33005334	25.000	2,4	6,41	no incl.	15.256,02
33005335	30.000	2,4	7,52	no incl.	17.804,99
33005336	35.000	2,4	8,62	no incl.	21.499,15
33005337	40.000	2,4	9,73	no incl.	24.048,14
33005338	45.000	2,8	8,21	no incl.	27.181,35
33005339	50.000	2,8	9,02	no incl.	28.715,16
33005340	50.000	3	8,23	no incl.	31.209,96
33005341	60.000	2,8	10,65	no incl.	33.702,91
33005342	60.000	3	9,65	no incl.	35.537,07
33005343	60.000	3,5	7,76	no incl.	36.714,00
33005344	70.000	3,5	8,8	no incl.	39.669,51
33005345	80.000	3,5	9,84	no incl.	42.625,00
33005346	90.000	3,5	10,87	no incl.	47.108,81
33005347	100.000	3,5	11,91	no incl.	54.955,70
33005348	120.000	3,5	14*	no incl.	63.926,58
33005349	150.000	4	13,56	no incl.	81.576,81

TA, tanques para enterrar de PE



Ref.	Volumen (l)	L (mm)	A (mm)	H (mm)	€
33001200	1.150	1.200	1.200	1.880	802,88
33003000	3.000	2.400	1.200	1.880	2.130,55

Tanques enterrar de PE

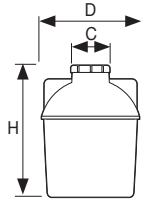

Modelo	Ref.	Volumen (l)	D (cm)	H (cm)	C (cm)	€
TAR2	33005263	2.000	140	196	50	1.351,73
TAR3	33005264	3.000	168	205,5	50	1.915,43
TAR4	33005265	4.000	186,5	227	50	2.581,64

FLAT, depósito extraplano enterrar



Modelo	Ref.	Volumen (l)	I (cm)	L (cm)	H (cm)	€
FLAT	33102250	5.000	200	350	120	6.427,45

TANK-R, depósito horizontal para enterrar



Modelo	Ref.	Volumen (l)	I (cm)	L (cm)	H (cm)	Portes	€
TANK R	33102220	2.000	120	240	120		824,32
	33102230	3.000	140	245	173		2.867,04
	33102231	4.000	186	186	212		3.572,05
	33102232	5.000	190	245	220		3.453,61
	33102221	6.000	186	258	212	no incl.	4.966,13

MAXITANK, depósito horizontal para enterrar. Gran volumen

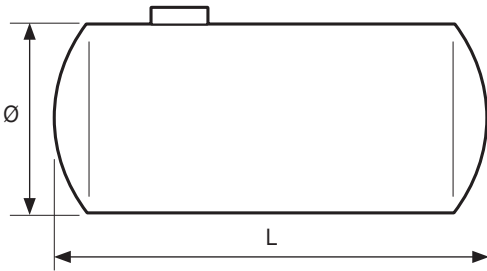

Modelo	Ref.	Volumen (l)	I (cm)	L (cm)	H (cm)	Portes	€
MAXITANK	IS02233	9000	196	347	212	no incl.	5.623,38
	33102400	12.500	214	347	228	no incl.	7.117,14
	33102401	16.000	214	494	228	no incl.	12.108,39
	33102402	21.000	214	646	228	no incl.	16.818,95
	33102403	26.000	214	798	228	no incl.	21.359,60
	33102404	31.000	214	950	228	no incl.	26.257,97
	33102405	36.000	214	1.102	228	no incl.	31.150,89
	33102406	41.000	214	1.254	228	no incl.	36.054,76

DHE, depósitos horizontales para enterrar de PRFV

- Fabricado con PRFV
- Color natural
- Extremos abombados
- Bocas de hombre Ø500 ó 700 mm
- Tapa PE con sistema de cierre de bayoneta
- Calidad alimentaria
- Conexiones a especificar en cada caso (manguitos PVC o enbridado)
- Opciones: producto con posibilidad de adaptación para funciones específicas

Ref.	Volumen (l)	Ø (m)	L (m)	Portes	PVP (€)
33005272	2.000	1,2	2,25	no incl.	1.756,26
33005273	3.000	1,2	3,13	no incl.	2.133,69
33005274	4.000	1,5	2,88	no incl.	2.518,39
33005275	5.000	1,5	3,44	no incl.	2.830,51
33005276	6.000	1,5	4	no incl.	3.166,89
33005277	7.000	1,5	4,58	no incl.	3.469,01
33005278	8.000	1,5	5,14	no incl.	4.169,57
33005279	8.000	2	3,41	no incl.	5.422,43
33005280	9.000	1,5	5,71	no incl.	4.348,66
33005281	10.000	1,5	6,27	no incl.	4.802,02
33005282	10.000	2	4,04	no incl.	6.169,59
33005283	11.000	1,5	6,84	no incl.	5.086,68
33005284	12.000	1,5	7,41	no incl.	5.040,00
33005285	12.000	2	4,68	no incl.	6.916,77
33005286	12.000	2,4	3,65	no incl.	7.294,40
33005287	15.000	1,5	9,1	no incl.	6.736,10
33005288	15.000	2,4	4,2	no incl.	8.268,63
33005289	18.000	2,4	4,86	no incl.	9.142,88
33005290	20.000	2,4	5,3	no incl.	9.742,38
33005350	21.000	2,4	5,52	no incl.	10.008,18
33005292	22.000	2,4	5,75	no incl.	10.341,88
33005293	23.000	2,4	5,97	no incl.	10.666,63
33005294	24.000	2,4	6,19	no incl.	10.991,56
33005295	25.000	2,4	6,41	no incl.	11.316,11
33005296	30.000	2,4	7,52	no incl.	12.939,80
33005297	35.000	2,4	8,62	no incl.	15.709,43
33005298	40.000	2,4	9,73	no incl.	17.333,14
33005299	45.000	2,8	8,21	no incl.	20.579,09
33005300	50.000	2,8	9,02	no incl.	22.041,70
33005301	50.000	3	8,23	no incl.	22.736,78
33005302	60.000	2,8	10,65	no incl.	24.966,97
33005303	60.000	3	9,65	no incl.	25.670,69
33005304	60.000	3,5	7,76	no incl.	26.492,94
33005305	70.000	3,5	8,8	no incl.	29.334,20
33005351	80.000	3,5	9,84	no incl.	32.175,44
33005307	90.000	3,5	10,87	no incl.	35.016,71
33005308	100.000	3,5	11,91	no incl.	41.219,97
33005309	120.000	3,5	14	no incl.	46.902,47
33005310	150.000	4	13,56	no incl.	61.630,46



Accesorios y repuestos

Depuración, reutilización y almacenamiento de agua

Tapa de PE



Modelo	Ref.	Medida	€
T6AP	33009101	Ø600	123,01

Peso	Paso libre	Ø con cerco	Altura cerco
4 Kg	550 mm	670 mm	45 mm

sistema de cierre por bayoneta

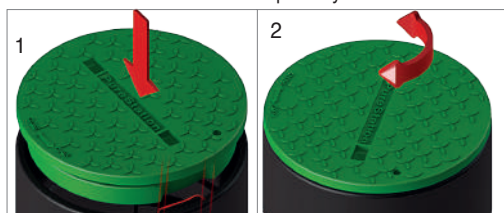

tornillo de seguridad

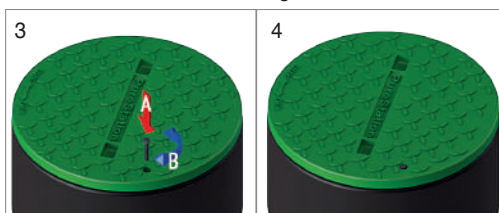

TS6AE, módulo de extensión para boca de hombre PureStation 20 cm.

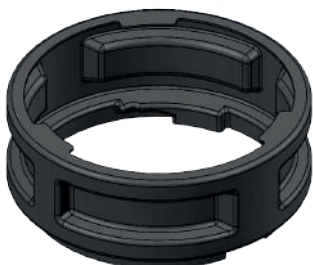

Medida	Ref.	€
Ø620 x 240	33009102	118,87

EXTENSIÓN DE POLIETILENO PARA LOS DEPÓSITOS PureStation:

- Altura de extensión por módulo 20 cm.
- Apilamiento máximo: 2 módulos.

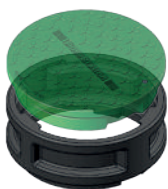
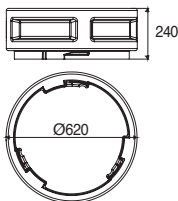

EJEMPLOS DE INSTALACIÓN

Para modelos: PS6, EP480, EP600, EP1800, EP2400, EP3750, EP5750, ST1200, FST2000, FST3000, GS3, GS9, TA1200 y T6AP



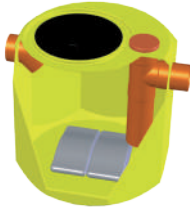

Ref.	A x L (cm)	H (cm)	€
33112223	60 x 60	82	891,10
33112224	80 x 80	80	1.337,69

Arqueta con filtro oleoabsorbente



Ref.	Ø (cm)	H (cm)	€
33100190	53	40	230,63

Prolongador boca de hombre imhoff

- Extensión boca de hombre de PE para Biológica Imhoff BIO HT
- Disponible en una sola altura de 40 cm.
- Es posible cortarla en alturas de 20 ó 30 cm. en caso de necesidad.

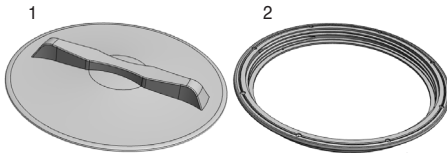

Medida	Ref.	U/	n°	€
1 420 mm	IS09214	1	-	21,42
2 420 mm	ISGHF45	1	-	9,18

1. Tapa roscada PP
2. Marco roscado PP

Medida	Ref.	U/	n°	€
1 200 g	33005141	5	A-1	17,89
2 200 g	33005503	25	A-1	15,69

1. Dosis de activación para depuradoras de oxidación total.
2. Activador fosa séptica de grasas

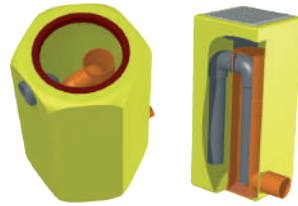

Ref.	Volumen (l)	A x L (cm)	H (cm)	€
33100200	100	35,5 x 35,5	80	698,19
33100201	300	60 x 60	100	771,59
33100202	600	80 x 80	120	874,33

Arqueta de Expulsión monobloque de PEI, con tapa de PVC

- Sistema para la acumulación y liberación instantánea de pequeños volúmenes de líquido.
- Depósitos utilizables después del pretratamiento de las aguas residuales, por lo general antes de la dispersión en el suelo o una planta de bandejas de sub-irrigación absorbente.
- La cabina de la expulsión se utiliza para proporcionar una mayor velocidad de las aguas residuales, a través de su acumulación seguido por la liberación próxima e inmediata, con el fin de promover su homogénea distribución en el sistema de dispersión y mantener más limpias las tuberías.



Para Modelo	Ref.	A (cm)	L (cm)	H (cm)	€
Superplus S1, 2, 3 / OTTO 015-060	33100193	56	56	40	299,83
Superplus S4, 5 / OTTO 045-060	33100194	66	66	40	427,73



AD-11

Medida	Ref.	U/	n°	€
300 mm	33005111	1	-	86,45
800 mm	33005112	1	-	107,50

Difusor de membrana tubular



AD-20

Medida	Ref.	U/	n°	€
SLL-50	33005201	1	-	100,75
EL-60-N	33005200	1	-	123,01
EL-S-80-15	33005199	1	-	214,99
DBD 60-80	33005172	1	-	124,26
AP-60-80	700581Y	1	-	133,45
AP-804	700582Y	1	-	147,97

Kit de reparación membranas

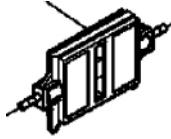

AD-17

Medida	Ref.	U/	n°	€
SLL-50	33005207	1	-	64,44

Magnet kit K-SLL-M



AD-29

Para	Ref.	U/	n°	€
para S-6	33005291	1	-	258,95

Temporizador analógico



AD-19

Medida	Ref.	U/	n°	€
50 L/m	33005191	1	A-8	296,50
60 L/m	33005192	1	-	361,02
80 L/m	33005193	1	-	409,15
106 L/m	33005195	1	A-8	729,58

Soplante de Membrana



AD-23

Medida	Ref.	U/	n°	€
	33005231	1	-	383,06

PLC 230V-50Hz 8 entradas y 4 salidas



AD-13

Medida	Ref.	U/	n°	€
Ø110	33005131			10,66
Ø125	33005132			12,24
Ø160	33005133			41,85
Ø200	33005134			50,00

Junta bilabial



Proveedor global de soluciones en agua y energía



Edificación



Infraestructura



Industria



Agricultura

Trabaja con nuestro equipo de ingenieros y expertos en conducción de fluidos de todo el mundo. Te acompañarán de principio a fin en todos tus proyectos.



Accesorios encolados, mixtos y roscados

Acessórios colados, mistos e roscados

Bridas y adaptadores | Flanges e adaptadores

Uniones 3 piezas | Uniões 3 peças

Soportes y abrazaderas | Suportes e abraçadeiras



Accesorios de PVC-U Presión

Acessórios de PVC-U
Pressão

REGO



Brida 3+ FIP



Roscas

Perfectas, bien inyectadas y con exactitud milimétrica, ayudan a una perfecta unión suave y fiable con profesionalidad y calidad.



Nervios de tope

Permiten que el tubo sólo penetre hasta el tope.
El pegamento sobrante en su interior se escurre por dentro de la pieza sin cerrar el diámetro interior.

Lineas cada 45°

Ayudan en el montaje para encarar perfectamente los codos y las tes. Con ellas podemos hacer premontajes exactos fuera del lugar donde finalmente se va a colocar, cuando el acceso es complicado.

PVC-U

Packs

Material embolsado hasta diámetro 63 mm. Permite tener las piezas limpias y ordenadas en todo momento. Facilita el contar los stocks así como los inventarios.



Bocas achaflanadas

Ayudan que el tubo entre más fácilmente.
El pegamento sobrante se queda depositado en la zona, cerrando y sellando la unión aún con poco pegamento.



RIEGO

Accesorios de PVC-U presión

Acessórios de PVC-U pressão

**GIV**

A-B

d	Ref.	PN	Pack	U/	€
12	GIV012	16	10	1.000	1,12
16	GIV016	16	10	500	0,58
20	GIV020	16	10	260	0,58
25	GIV025	16	10	150	0,69
32	GIV032	16	10	120	1,07
40	GIV040	16	10	80	1,52
50	GIV050	16	-	60	2,23
63	GIV063	16	-	50	3,36
75	GIV075	16	-	16	6,29
90	GIV090	16	-	20	10,62
110	GIV110	16	-	10	19,74
125	GIV125	16	-	6	28,42
140	GIV140	16	-	5	48,62
160	GIV160	16	-	4	56,71
180°A)	GIV180	10	-	4	83,56
200°A)	GIV200	10	-	2	88,94
225°A)	GIV225	10	-	2	129,44
250	GIV250	10	-	1	310,37
280	GIV280	10	-	1	578,03
315	GIV315	10	-	1	543,09
400*	GIV400	5	-	1	1.118,28
500*	SIV500	Sólo se fabrica en curva			4.575,78

Codo 90° encolar. H-H encolar.
Joelho 90° colar. F-F colar.

A) Factor de seguridad reducido
A) Fator de segurança reduzido

**GIMV**

A

d x Rh	Ref.	PN	Pack	U/	€
16 x 3/8"	GIMV016038	16	10	500	2,18
20 x 1/2"	GIMV020012	16	10	260	2,36
25 x 3/4"	GIMV025034	16	10	150	2,77
32 x 1"	GIMV032100	16	10	80	3,52
40 x 1 1/4"	GIMV040114	16	10	40	4,54
50 x 1 1/2"	GIMV050112	16	10	30	6,48
63 x 2"	GIMV063200	16	5	45	8,56

Codo 90° mixto reforzado inox. H-H encolar-rosocar.
Joelho misto de 90° reforçado em aço inoxidável. F-F colar-rosocar.

**GFV**

A

d x Rh	Ref.	PN	Pack	U/	€
16 x 3/8"	GFV038	16	10	400	1,37
1/2"	GFV012	16	10	260	1,37
3/4"	GFV034	16	10	150	1,60
1"	GFV100	16	10	150	2,16
1 1/4"	GFV114	16	10	40	3,09
1 1/2"	GFV112	16	10	40	4,38
2"	GFV200	16	-	50	6,06
2 1/2"	GFV212	16	-	16	16,46
3"	GFV300	16	-	9	24,39
4"	GFV400	16	-	10	40,07

Codo 90° roscado. H-H roscar.
Joelho 90° roscado. F-F roscar.

**GIFV**

A

d x Rh	Ref.	PN	Pack	U/	€
16 x 3/8"	GIFV016038	16	10	400	1,14
20 x 1/2"	GIFV020012	16	10	260	1,17
25 x 3/4"	GIFV025034	16	10	150	1,37
32 x 1"	GIFV032100	16	10	120	1,81
40 x 1 1/4"	GIFV040114	16	10	40	2,38
50 x 1 1/2"	GIFV050112	16	10	40	3,52
63 x 2"	GIFV063200	16	-	50	4,99
75 x 2 1/2"	GIFV075212	16	-	16	15,39
90 x 3"	GIFV090300	16	-	9	23,10
110 x 4"	GIFV110400	16	-	10	35,59

Codo 90° mixto. H-H encolar-rosocar.
Joelho 90° misto. F-F colar-rosocar



HIV

A-B

d	Ref.	PN	Pack	U/	€
12	HIV012	16	10	800	1,90
16	HIV016	16	250	1.000	0,77
20	HIV020	16	10	360	0,77
25	HIV025	16	10	200	1,01
32	HIV032	16	10	100	1,37
40	HIV040	16	10	50	1,81
50	HIV050	16	-	40	2,46
63	HIV063	16	-	30	3,52
75	HIV075	16	-	12	6,99
90	HIV090	16	-	6	10,37
110	HIV110	16	-	6	17,53
125	HIV125	16	-	10	25,48
140	HIV140	16	-	6	41,06
160	HIV160	16	-	4	50,15
180*	HIV180	10	-	1	156,83
200	HIV200	10	-	2	74,30
225	HIV225	10	-	2	146,48
250	HIV250	10	-	1	253,99
280	HIV280	10	-	1	504,46
315	HIV315	10	-	1	479,33
400*	HIV400	5	-	1	938,84

Codo 45° encolar. H-H encolar.
Joelho 45° colar. F-F colar.



SIV

A-B

d	Ref.	PN	Pack	U/	€
20	SIV020	16	5	140	1,87
25	SIV025	16	5	80	2,32
32	SIV032	16	5	45	3,34
40	SIV040	16	-	20	4,40
50	SIV050	16	-	40	6,67
63	SIV063	16	-	24	10,75
75	SIV075	16	-	15	19,19
90	SIV090	16	-	8	42,66
110	SIV110	16	-	5	76,00
160 A)	SIV160	16	-	4	181,92
180*	SIV180	4	-	1	378,55
200*	SIV200	4	-	1	396,74
225*A)	SIV225	4	-	1	434,86
250*	SIV250	4	-	1	464,48
280*	SIV280	4	-	1	622,54
315*	SIV315	4	-	1	958,50
355*	SIV355	4	-	1	1.158,77
400*	SIV400	4	-	1	1.303,84
500*	SIV500	4	-	1	4.575,78

Curva a 90° encolar.
Curva 90° colar. F-F colar R=2d

A) Factor de seguridad reducido



HFV

A

d x Rh	Ref.	PN	Pack	U/	€
½"	HFV012	16	10	300	1,65
¾"	HFV034	16	10	200	1,93
1"	HFV100	16	10	120	2,51
1¼"	HFV114	16	5	60	3,17
1½"	HFV112	16	5	30	4,82
2"	HFV200	16	-	30	6,85
2½"	HFV212	16	-	12	24,74
3"	HFV300	16	-	6	32,71

Codo 45° roscado. H-H roscar.
Joelho 45° roscar. F-F roscar.



SIHV*

B

d	Ref.	PN	U/	€
315	SIHV315	4	1	1.119,52
355	SIHV355	4	1	1.421,07
400	SIHV400	4	1	1.719,67
500	SIHV500	4	1	5.414,82

Curva a 45° encolar. H-H encolar.
Joelho 45° colar. F-F colar.



XIV

A

d	Ref.	PN	Pack	U/	€
25	XIV025	16	10	80	1,93
32	XIV032	16	10	50	2,77
40	XIV040	16	10	40	4,54
50	XIV050	16	10	20	6,11
63	XIV063	16	-	12	8,67

Cruz 90° encolar. H-H-H-H encolar.

Cruzeta 90° colar. F-F-F-F colar.



YIV

A

d	Ref.	PN	U/	€
20	YIV020	16	200	3,36
25	YIV025	16	100	3,89
32	YIV032	16	60	4,38
40	YIV040	16	50	5,95
50	YIV050	16	20	6,24
63	YIV063	16	15	8,90
75*	YIV075	10	12	41,00
90*	YIV090	10	12	61,35
110*	YIV110	10	8	125,70
160*	YIV160	4	1	196,40

Te a 45° encolar. H-H-H encolar.

Te 45° colar. F-F-F colar.



TIV

A-B

d	Ref.	PN	Pack	U/	€
12	TIV012	16	10	500	1,34
16	TIV016	16	10	300	0,69
20	TIV020	16	10	200	0,69
25	TIV025	16	10	100	0,91
32	TIV032	16	10	100	1,32
40	TIV040	16	10	60	2,13
50	TIV050	16	5	60	3,07
63	TIV063	16	-	30	4,38
75	TIV075	16	-	22	9,15
90	TIV090	16	-	12	16,80
110	TIV110	16	-	8	24,59
125	TIV125	16	-	6	40,30
140	TIV140	16	-	6	61,23
160	TIV160	16	-	5	72,32
180*	TIV180	16	-	3	100,23
200 A)	TIV200	10	-	2	115,91
225 A)	TIV225	10	-	1	161,03
250	TIV250	10	-	1	355,60
280	TIV280	10	-	1	712,44
315	TIV315	10	-	1	641,88
400*	TIV400	4	-	1	1.589,02
500*	TIV500	4	-	1	4.830,95

Te a 90° encolar. H-H-H encolar.

Te 90° colar. F-F-F colar.



TIFV

A

d x Rh	Ref.	PN	Pack	U/	€
16 x 3/8"	TIFV016038	16	10	300	1,39
20 x 1/2"	TIFV020012	16	10	180	1,50
25 x 3/4"	TIFV025034	16	10	100	1,68
32 x 1/2"	TIFV032012	16	10	100	2,16
32 x 1"	TIFV032100	16	10	80	2,13
40 x 1 1/4"	TIFV040114	16	10	60	3,47
50 x 1 1/2"	TIFV050012	16	5	40	4,97
50 x 1 1/2"	TIFV050112	16	5	60	4,74
63 x 1/2"	TIFV063012	16	-	45	7,71
63 x 2"	TIFV063200	16	-	35	7,74
75 x 2 1/2"	TIFV075212	16	-	12	17,77
90 x 3"	TIFV090300	16	-	12	26,62
110 x 4"	TIFV110400	16	-	8	44,07

Te a 90° mixta. H-H-H encolar-roskar.

Te 90° mixta. F-F-F colar-roskar.



TIMV

A

d x Rh	Ref.	PN	Pack	U/📦	€
16 x 3/8"	TIMV016038	16	10	180	2,41
20 x 1/2"	TIMV020012	16	10	180	2,69
25 x 3/4"	TIMV025034	16	10	100	3,09
32 x 1"	TIMV032100	16	10	60	3,87
40 x 1 1/4"	TIMV040114	16	10	30	5,55
50 x 1 1/2"	TIMV050112	16	5	20	7,71
63 x 2"	TIMV063200	16	-	10	11,21

Te a 90° mixta reforçada inox. H-H-H encolar-rosocar.
Te 90° mista reforçada em aço inoxidável. F-F-F colar-rosocar.



TFV

A

Rh	Ref.	PN	Pack	U/📦	€
3/8"	TFV038	16	10	300	1,79
1/2"	TFV012	16	10	180	2,13
3/4"	TFV034	16	10	90	2,32
1"	TFV100	16	10	80	2,89
1 1/4"	TFV114	16	10	60	4,54
1 1/2"	TFV112	16	5	60	6,32
2"	TFV200	16	-	30	10,08
2 1/2"	TFV212	16	-	12	20,48
3"	TFV300	16	-	12	27,15
4"	TFV400	16	-	8	49,70

Te a 90° roscada. H-H-H rosocar.
Te 90° roscada. F-F-F rosocar.



TRIV

A-B

d x Rh	Ref.	PN	Pack	U/📦	€
25 x 20	TRIV025020	16	10	120	1,14
32 x 20	TRIV032020	16	10	100	1,57
32 x 25	TRIV032025	16	10	90	1,57
40 x 20	TRIV040020	16	10	60	2,69
40 x 25	TRIV040025	16	10	60	2,69
40 x 32	TRIV040032	16	10	60	2,69
50 x 20	TRIV050020	16	5	40	3,50
50 x 25	TRIV050025	16	5	70	3,50
50 x 32	TRIV050032	16	5	60	3,50
50 x 40	TRIV050040	16	5	30	3,50
63 x 25	TRIV063025	16	-	45	5,81
63 x 32	TRIV063032	16	-	45	5,81
63 x 40	TRIV063040	16	-	45	5,81
63 x 50	TRIV063050	16	-	40	5,81
75 x 32	TRIV075032	16	-	18	9,87
75 x 40	TRIV075040	16	-	16	9,87
75 x 50	TRIV075050	16	-	13	9,87
75 x 63	TRIV075063	16	-	12	9,87
90 x 40	TRIV090040	16	-	15	17,47
90 x 50	TRIV090050	16	-	15	17,47
90 x 63	TRIV090063	16	-	12	17,47
90 x 75	TRIV090075	16	-	12	17,47

Te a 90° reducida encolar. H-H-H encolar.
Te 90° reducida colar. F-F-F colar.

d x Rh	Ref.	PN	Pack	U/📦	€
110 x 50	TRIV110050	16	-	10	25,02
110 x 63	TRIV110063	16	-	8	25,02
110 x 75	TRIV110075	16	-	8	25,02
110 x 90	TRIV110090	16	-	8	25,02
125 x 50*	TRIV125050	16	-	1	84,37
125 x 63*	TRIV125063	16	-	1	84,37
125 x 75*	TRIV125075	16	-	1	84,37
125 x 90*	TRIV125090	16	-	1	84,37
125 x 110*	TRIV125110	16	-	1	84,37
160 x 110	TRIV160110	16	-	3	73,79
200 x 90*	TRIV200090	10	-	1	242,92
200 x 110*	TRIV200110	10	-	1	242,92
200 x 160*	TRIV200160	10	-	1	242,92
250 x 110*	TRIV250110	10	-	1	402,18
250 x 160*	TRIV250160	10	-	1	402,18
250 x 200*	TRIV250200	10	-	1	402,18
280 x 225*	TRIV280225	10	-	1	609,52
315 x 200*	TRIV315200	8	-	1	747,75
315 x 250*	TRIV315250	8	-	1	747,75
400 x 110*	TRIV400110	5	-	1	1.074,87
400 x 315*	TRIV400315	4	-	1	1.589,02
400 x 355*	TRIV400355	4	-	1	1.589,02



MIV

A-B

d	Ref.	PN	Pack	U/📦	€
12	MIV012	16	10	1.000	1,12
16	MIV016	16	10	600	0,66
20	MIV020	16	10	360	0,64
25	MIV025	16	10	270	0,77
32	MIV032	16	10	150	0,91
40	MIV040	16	10	80	1,37
50	MIV050	16	10	40	1,75
63	MIV063	16	-	40	2,59
75	MIV075	16	-	24	5,33
90	MIV090	16	-	28	6,89
110	MIV110	16	-	24	11,39
125	MIV125	16	-	14	17,53
140	MIV140	16	-	8	25,93
160	MIV160	16	-	6	35,08
180*	MIV180	4	-	1	114,50
200 A)	MIV200	16	-	6	52,48
225 A)	MIV225	16	-	2	85,69
250	MIV250	10	-	2	174,57
280	MIV280	10	-	2	283,04
315	MIV315	10	-	1	244,77
355*	MIV355	5	-	1	377,70
400*	MIV400	5	-	1	419,89
500*	MIV500	4	-	1	531,13

Manguito encolar. H-H encolar.
União colar. F-F colar.

A) Factor de seguridad reducido
A) Fator de segurança reduzido



MIFV

A

d x Rh	Ref.	PN	Pack	U/📦	€
16 x 3/8"	MIFV016038	16	10	600	1,17
20 x 1/2"	MIFV020012	16	10	300	1,17
25 x 3/4"	MIFV025034	16	10	200	1,37
32 x 1"	MIFV032100	16	10	100	1,50
40 x 1 1/4"	MIFV040114	16	10	80	1,98
50 x 1 1/2"	MIFV050112	16	10	50	2,56
63 x 2"	MIFV063200	16	-	25	3,65
75 x 2 1/2**	MIFV075212	16	-	75	15,37
90 x 3**	MIFV090300	16	-	40	16,99
110 x 4**	MIFV110400	16	-	25	24,28

Manguito mixto. H-H encolar-rosocar.
União mista. F-F colar-rosocar.



MFV

A

Rh	Ref.	PN	Pack	U/📦	€
3/8"	MFV038	16	10	600	1,42
1/2"	MFV012	16	10	300	1,39
3/4"	MFV034	16	10	240	1,62
1"	MFV100	16	10	100	1,98
1 1/4"	MFV114	16	10	80	2,56
1 1/2"	MFV112	16	10	40	3,47
2"	MFV200	16	-	25	4,64
2 1/2"	MFV212	16	-	20	11,21
3"	MFV300	16	-	8	15,76
4"	MFV400	16	-	10	24,51

Manguito roscado. H-H roscar.
União rosçada. F-F roscar.



DIMV

A

dm x dh x Rh	Ref.	PN	Pack	U/📦	€
20 x 16 x 3/8"	DIMV20016038	16	10	500	3,30
20 x 16 x 1/2"	DIMV20016012	16	10	250	4,38
25 x 20 x 1/2"	DIMV25020012	16	10	300	4,38
25 x 20 x 3/4"	DIMV25020034	16	10	100	5,17
32 x 25 x 3/4"	DIMV32025034	16	10	160	5,23
32 x 25 x 1"	DIMV32025100	16	10	120	5,50
40 x 32 x 1"	DIMV40032100	16	10	100	5,53
40 x 32 x 1 1/4"	DIMV40032114	16	10	40	9,79
50 x 40 x 1 1/4"	DIMV50040114	16	10	40	9,79
50 x 40 x 1 1/2"	DIMV50040112	16	5	30	11,05
63 x 50 x 1 1/2"	DIMV63050112	16	5	30	11,05
63 x 50 x 2"	DIMV63050200	16	5	30	15,02
75 x 63 x 2"	DIMV75063200	16	-	45	15,02

Doble adaptador mixto M/H-H reforzado inox.
M-H encolar - H roscar.
Adaptador duplo mixto M/F-F reforçada em aço inoxidável.
M-F colar - F roscar

dm = diám.macho
dh = diám.hembra
Rh = diám.hembra
dm = diám. macho
dh = diám. fêmea
Rh = diám. fêmea



MIMV

A

d x Rh	Ref.	PN	Pack	U/📦	€
16 x 3/8"	MIMV016038	16	10	600	1,95
20 x 1/2"	MIMV020012	16	10	400	2,11
25 x 3/4"	MIMV025034	16	10	240	2,43
32 x 1"	MIMV032100	16	10	120	2,83
40 x 1 1/4"	MIMV040114	16	10	80	3,58
50 x 1 1/2"	MIMV050112	16	10	40	4,67
63 x 2"	MIMV063200	16	5	25	6,19

Manguito mixto reforzado inox. H-H encolar-rosocar.
União mista reforçada em aço inoxidável. F-F colar-rosocar.



DIFV

A

dm x dh x Rh	Ref.	PN	Pack	U/	€
20 x 16 x 3/8"	DIFV20016038	16	10	500	1,25
20 x 16 x 1/2"	DIFV20016012	16	10	400	1,25
25 x 20 x 1/2"	DIFV25020012	16	10	300	1,50
25 x 20 x 3/4"	DIFV25020034	16	10	200	1,50
32 x 25 x 3/4"	DIFV32025034	16	10	130	1,98
32 x 25 x 1"	DIFV32025100	16	10	120	1,98
40 x 32 x 1"	DIFV40032100	16	10	100	2,56
40 x 32 x 1 1/4"	DIFV40032114	16	10	80	2,56
50 x 40 x 1 1/4"	DIFV50040114	16	10	60	3,63
50 x 40 x 1 1/2"	DIFV50040112	16	10	40	3,63
63 x 50 x 1 1/2"	DIFV63050112	16	-	30	5,44
63 x 50 x 2"	DIFV63050200	16	-	24	5,44
75 x 63 x 2"	DIFV75063200	16	-	45	7,63
75 x 63 x 2 1/2"	DIFV75063212	16	-	24	7,63
90 x 75 x 2 1/2"	DIFV90075212	16	-	20	13,56
90 x 75 x 3"	DIFV90075300	16	-	8	13,56
110 x 90 x 3"	DIFV11090300	16	-	6	18,51
110 x 90 x 4"	DIFV11090400	16	-	5	18,51
125 x 110 x 4"	DIFV12110400	16	-	6	34,44

Doble adaptador mixto M/H-H
 M-H encolar - H roscar.
 Adaptador duplo mixto M/F-F.
 M-F colar - F roscar

dm = diám.macho
 dh = diám.hembra
 Rh = diám.hembra
 dm = diám. macho
 dh = diám. fêmea
 Rh = diám. fêmea



QPV PLANO
QRV ESTRIADO

A-B

d	Ref.	PN	Pack	U/	€
20 +	QPV020	16	10	500	1,22
25 +	QPV025	16	10	340	1,47
32 +	QPV032	16	10	200	1,57
40	QPV040	16	10	110	2,03
50	QPV050	16	10	80	2,54
63	QPV063	16	-	48	3,09
75	QPV075	16	-	20	6,70
90	QPV090	16	-	48	6,40
110	QPV110	16	-	32	8,00
125	QPV125	16	-	7	10,56
140	QPV140	16	-	8	26,78
160	QPV160	16	-	10	19,47
180*	QPV180	16	-	1	74,94
200 A)	QPV200	16	-	6	35,61
225 -- A)	QRV225	16	-	6	59,22
250 -- A)	QRV250	16	-	6	95,14
280* --	QRV280	10	-	4	157,81
315 --	QRV315	10	-	3	147,79
355*+	QPV355	5	-	1	258,50
400*	QRV400	5	-	1	310,25
500*+	QPV500	4	-	1	384,29

Manguito portabridas encolar.

H encolar (junta no incluida).

Código portabridas plano, para

estriado cambiar QPV por QRV

União porta-abraçadeiras colar.

F colar (vedação não incluida)

Código porta-abraçadeiras plano, para

estriado substituir QPV por QRV.

+Sólo QPV -- Sólo QRV

A) Factor de seguridad reducido.

+QPV somente -- somente QRV

A) Fator de segurança reduzido.



FDV

A

d	Ref.	DN	T PN	U/	€
25	FDV025	20	10	80	5,53
32	FDV032	25	10	48	6,64
40	FDV040	32	10	24	8,67
50	FDV050	40	10	20	10,17
63	FDV063	50	10	14	12,64
75	FDV075	65	10	12	13,29
90	FDV090	75	10	12	15,37
110	FDV110	90	10	6	18,78

Brida con manguito encolar.
H encolar (junta no incluida).
Flange com união colar.
F colar (vedação não incluida).

T = Taladros
T = Brocas



QPV FK/FE

A

d	Ref.	DN	PN	€
125 (2)	QPV125FKE	125	16	43,88
200 (3)	QPV200FKE	200	16	110,33

Portabridas especial para válvula de mariposa FE/FK. Porta-flange especial para válvula borboleta FE/FK.

(2) Convierte la válvula de mariposa de 140 en 125. Usar con brida ODV 140 PVC-U.
(3) Convierte la válvula de mariposa de 225 en 200. Usar con brida ODV 225 PVC-U

(2) Converta a válvula borboleta de 140 para 125. Use com flange ODV 140 PVC-U.
(3) Converta a válvula borboleta de 225 para 200. Use com flange ODV 225 PVC-U.



ODT

d	Ref.	DN	PN	U/	€
20	ODT020	15	10/16	28	8,00
25	ODT025	20	10/16	28	8,34
32	ODT032	25	10/16	28	8,88
40	ODT040	32	10/16	8	10,69
50	ODT050	40	10/16	8	13,09
63	ODT063	50	10/16	8	14,81
75	ODT075	65	10/16	10	17,94
90	ODT090	80	10/16	8	19,16
110	ODT110	100	10/16	8	20,28
125	ODT125	100	10/16	8	20,31
140	ODT140	125	10/16	6	26,34
160	ODT160	150	10/16	4	35,88
180	ODT180	150	10/16	4	45,72
200	ODT200	200	10	2	54,00
225	ODT225	200	10	2	54,00
250	ODT250	250	10	2	71,84
280	ODT280	250	10	2	86,19
315	ODT315	300	10	2	107,13

Nueva Brida loca PP negro con alma de acero.
DIN Drilling PN 10/16: hasta d180
DIN Drilling PN 10: desde d200 hasta d315
Para QPV 110, QRV 110. ** Para QPV 160, QRV 160.
Ver descuentos aplicables según "Sistema PPH"



ODV

A-B

d	Ref.	T PN	Pack	U/	€
20	ODV020	10	-	250	3,20
25	ODV025	10	-	200	3,65
32	ODV032	10	-	120	4,08
40	ODV040	10	-	60	4,72
50	ODV050	10	-	65	6,90
63	ODV063	10	2	30	7,45
75	ODV075	10	2	16	7,58
90	ODV090	10	2	24	8,09
110	ODV110	10	2	20	10,97
125	ODV125	10	-	16	15,76
140	ODV140	10	-	16	17,92
160	ODV160	10	-	18	21,66
180*	ODV180	10	-	-	69,25
200	ODV200	10	-	9	26,14
225	ODV225	10	-	10	29,74
250	ODV250	10	-	11	84,97
280	ODV280	10	-	12	124,08
315	ODV315	10	-	8	129,34
355*	ODV355	4	-	1	208,21
400*	ODV400	4	-	1	224,08
500*	ODV500	6	-	1	335,97
500*	ODV510	10	-	1	370,96

Brida loca PVC-U para manguito portabridas
Flange solta de PVC-U para manga porta-flange

T = Taladros
T = Brocas



FCV

A-B

d	Ref.	T	PN	Pack	U/	€
25	FCV025	●	10	2	40	5,28
32	FCV032	●	10	2	60	7,05
40	FCV040	●	10	2	50	9,18
50	FCV050	●	10	-	30	11,21
63	FCV063	●	10	-	30	13,80
75	FCV075	●	10	2	26	18,12
90	FCV090	●	10	2	24	20,89
110	FCV110	●	10	2	18	27,45
140*	FCV140	●	10	-	1	59,12
160*	FCV160	●	10	-	1	86,38
180*	FCV180	●	10	-	1	110,28
200*	FCV200	●	10	-	1	109,14
225*	FCV225	●	10	-	1	109,14
250*	FCV250	●	8	-	1	222,30
280*	FCV280	●	8	-	1	222,30
315*	FCV315	●	6	-	1	442,68

Brida Ciega.
Flange cego.

T = Taladros
T = Brocas



LIFV

A

d x Rm x Rh	Ref.	PN	Junta	Pack	U/	€
16 x 3/4" x 3/8"	1RAS316B00	16	EPDM	5	125	19,39
20 x 1" x 3/8"	1RAS320C00	16	EPDM	5	125	24,44
25 x 1 1/4" x 1"	1RAS325D00	16	EPDM	5	90	27,88
32 x 1 1/2" x 1"	1RAS332D00	16	EPDM	-	60	34,76
40 x 2" x 1 1/2"	1RAS340F00	16	EPDM	-	35	52,32
16 x 3/4" x 1/2"	1RAS316B10	16	FKM	5	125	21,66
20 x 1" x 3/8"	1RAS320C10	16	FKM	5	125	28,57
25 x 1 1/4" x 1"	1RAS325D10	16	FKM	5	90	32,33
32 x 1 1/2" x 1"	1RAS332D10	16	FKM	-	60	43,65
40 x 2" x 1 1/2"	1RAS340F10	16	FKM	-	35	62,10

Adaptador depósito. H encolar - M-H roscar. Junta plana incluida.
Adaptador de tanque. F colar - M-F roscar. Vedação plana incluida.



LIV

A

d x Rm	Ref.	PN	Pack	U/	€ EPDM
25 x 1"	LIV025100	16	10	100	11,63
32 x 1 1/4"	LIV032114	16	10	40	13,56

Adaptador depósito. M-M encolar - roscar. Junta plana incluida.
Adaptador de tanque. M-M colar-roscar. Vedação plana incluida.



LIFV-J

A A

d x Rm x Rh	Ref.	€ EPDM	€ FKM
16 x 3/4" x 1/2"	GP0195E ●	1,39	5,42
20 x 1" x 3/8"	GP2299E ●	2,61	15,13
25 x 1 1/4" x 1"	GP0200E	3,04	16,22
32 x 1 1/2" x 1"	GP0201E	3,84	23,37
40 x 2" x 1 1/2"	GP0202E	5,48	38,07

Junta plana para adaptador depósito. Código en FKM termina en "F" en lugar de "E"

Junta plana para adaptador de tanque. O código em FKM termina em "F" em vez de "E"



LIV-J

A

d x Rm	Ref.	€ EPDM
25 x 1"	GP1205E	0,81
32 x 1 1/4"	GP1206E ●	1,12

Junta plana para adaptador depósito. Junta en EPDM.
Junta plana para adaptador de tanque. Junta em EPDM.



DIV

A-B

d x d1	Ref.	PN	Pack	U/	€
16 x 12	DIV016012	16	10	1.000	1,62
20 x 16	DIV020016	16	10	1.000	0,48
25 x 20	DIV025020	16	10	600	0,58
32 x 20	DIV032020	16	10	400	0,69
32 x 25	DIV032025	16	10	400	0,64
40 x 20	DIV040020	16	10	240	1,01
40 x 25	DIV040025	16	10	240	1,01
40 x 32	DIV040032	16	10	240	0,81
50 x 32	DIV050032	16	10	120	1,39
50 x 40	DIV050040	16	10	120	0,99
63 x 32	DIV063032	16	-	70	1,85
63 x 40	DIV063040	16	-	70	1,85
63 x 50	DIV063050	16	-	60	1,32
75 x 50	DIV075050	16	-	56	2,77
75 x 63	DIV075063	16	-	56	2,36
90 x 50	DIV090050	16	-	100	4,44
90 x 63	DIV090063	16	-	100	4,44
90 x 75	DIV090075	16	-	100	3,84
110 x 63	DIV110063	16	-	60	8,51
110 x 75	DIV110075	16	-	60	8,43
110 x 90	DIV110090	16	-	60	7,42
125 x 110	DIV125110	16	-	12	9,66
140 x 90	DIV140090	16	-	16	13,76
140 x 110	DIV140110	16	-	16	14,70

d x d1	Ref.	PN	Pack	U/	€	
140 x 125	DIV140125	●	16	-	16	13,10
160 x 90	DIV160090		16	-	9	18,63
160 x 110	DIV160110	●	16	-	9	19,39
160 x 140	DIV160140	●	16	-	9	17,13
180 x 160*	DIV180160	●	4	-	1	53,59
200 x 160*	1RRC121000		16	-	10	46,04
200 x 180*	DIV200180	●	4	-	1	53,89
225 x 160 A)	DIV225160	●	16	-	6	44,64
225 x 200 A)*	DIV225200	●	16	-	6	36,31
250 x 160	DIV250160	●	10	-	6	77,65
250 x 180*	DIV250180	●	10	-	1	161,34
250 x 200	DIV250200		10	-	6	66,48
250 x 225	DIV250225	●	10	-	6	65,15
280 x 200*	DIV280200		10	-	1	182,15
280 x 225*	DIV280225	●	10	-	4	182,15
280 x 250*	DIV280250	●	10	-	1	182,15
315 x 200	DIV315200		10	-	3	196,53
315 x 225	DIV315225	●	10	-	3	199,41
315 x 250	DIV315250		10	-	4	195,01
315 x 280	DIV315280	●	10	-	4	194,79
400 x 280*	DIV400280		5	-	1	321,67
400 x 315*	DIV400315		5	-	1	278,64
400 x 355*	DIV400355	●	5	-	1	278,64

Casquillo reducción encolar. M-H encolar.

d = diám.macho

Anel Redução colar. M-F colar.

d1 = diám.hembra

d = diámetro masculino.

d1 = diámetro fêmea.

A) Factor de seguridad reducido

A) Fator de segurança reduzido



RIV

A

d x d2 x d1	Ref.	PN	Pack	U/	€
16 x 12	RIV016012	16	10	800	0,74
20 x 16	RIV020016	16	10	500	0,74
25 x 20 x 16	RIV025020016	16	10	400	0,81
25 x 20 x 20	RIV025020020	16	10	340	0,81
32 x 25 x 16	RIV032025016	16	10	280	0,81
32 x 25 x 20	RIV032025020	16	10	240	0,89
32 x 25 x 25	RIV032025025	16	10	200	0,89
40 x 32 x 20	RIV040032020	16	10	120	1,09
40 x 32 x 25	RIV040032025	16	10	120	1,09
40 x 32 x 32	RIV040032032	16	10	120	1,09
50 x 40 x 20	RIV050040020	16	10	80	1,57
50 x 40 x 25	RIV050040025	16	10	80	1,57
50 x 40 x 32	RIV050040032	16	10	80	1,57
50 x 40 x 40	RIV050040040	16	10	60	1,57
63 x 50 x 25	RIV063050025	16	-	40	2,54
63 x 50 x 32	RIV063050032	16	-	40	2,54
63 x 50 x 40	RIV063050040	16	-	40	2,54
63 x 50 x 50	RIV063050050	16	-	35	2,54

d x d1	Ref.	PN	Pack	U/	€
75 x 63 x 50	RIV075063050	16	-	24	4,06
75 x 63 x 63	RIV075063063	16	-	24	4,06
90 x 75 x 50 x 40 B)	RIV090075040	16	-	24	5,28
90 x 75 x 63 x 50 B)	RIV090075050	16	-	16	5,28
90 x 75 x 75 x 63 B)	RIV090075063	16	-	24	5,28
90 x 75 x 90 x 75 B)	RIV090075075	16	-	12	5,28
110 x 90 x 50	RIV110090050	16	-	15	9,64
110 x 90 x 63	RIV110090063	16	-	12	9,64
110 x 90 x 75	RIV110090075	16	-	12	9,64
110 x 90 x 90	RIV110090090	16	-	10	9,64
125 x 110 x 63*	RIV125063	16	-	1	41,65
125 x 110 x 75*	RIV125075	16	-	1	35,37
125 x 110 x 90*	RIV125090	16	-	1	35,37
140 x 125 x 75*	RIV140075	16	-	1	58,96
140 x 125 x 90*	RIV140090	16	-	1	53,09
140 x 125 x 110*	RIV140110	16	-	1	53,09
160 x 140 x 90*	RIV160090	16	-	1	107,04
160 x x 110	RIV160110	16	-	12	22,99
200 x x 160	RIV200160	16	-	8	50,32

Reducción cónica encolar. M-H encolar.
Redução cônica colar. M-F colar.

d = diámetro macho
d2 y d1 = diámetros hembra
d = diámetro macho
d2 e d1 = diámetros fêmea

B) 4 diámetros M-H / M-H
B) 4 diámetros M-F / M-F



MRIV*

A-B

d2 x d1	Ref.	PN	U/	€
125 x 110	MRIV125110	10	1	58,66
140 x 110	MRIV140110	10	1	78,24
140 x 125	MRIV140125	10	1	78,24
160 x 110	MRIV160110	10	1	80,35
160 x 125	MRIV160125	10	1	83,26
160 x 140	MRIV160140	10	1	80,35
200 x 110	MRIV200110	10	1	155,23
200 x 125	MRIV200125 ●	10	1	155,23
200 x 140	MRIV200140	10	1	155,23
200 x 160	MRIV200160	10	1	155,23
200 x 180	MRIV200180	10	1	155,23
225 x 110	MRIV225110 ●	10	1	199,60
225 x 125	MRIV225125	10	1	199,60
225 x 140	MRIV225140	10	1	193,91
225 x 160	MRIV225160	10	1	193,91
225 x 200	MRIV225200	10	1	193,91
250 x 110	MRIV250110	10	1	250,84
250 x 125	MRIV250125	10	1	250,84
250 x 140	MRIV250140	10	1	250,84
250 x 160	MRIV250160	10	1	243,75
250 x 180	MRIV250180	10	1	243,75
250 x 200	MRIV250200 ●	10	1	243,75

d2 x d1	Ref.	PN	U/	€
250 x 225	MRIV250225	10	1	243,75
280 x 110	MRIV280110	10	1	286,03
280 x 125	MRIV280125 ●	10	1	286,03
280 x 140	MRIV280140	10	1	286,03
280 x 160	MRIV280160 ●	10	1	286,03
280 x 200	MRIV280200	10	1	277,94
280 x 225	MRIV280225	10	1	277,94
280 x 250	MRIV280250	10	1	277,94
315 x 160	MRIV315160	8	1	318,50
315 x 180	MRIV315180	8	1	318,50
315 x 200	MRIV315200	8	1	302,89
315 x 225	MRIV315225	8	1	302,89
315 x 250	MRIV315250 ●	8	1	302,89
315 x 280	MRIV315280	8	1	302,89
355 x 315	MRIV355315	5	1	328,87
400 x 160	MRIV400160 ●	5	1	409,11
400 x 225	MRIV400225	5	1	409,11
400 x 280	MRIV400280 ●	5	1	409,11
400 x 315	MRIV400315 ●	5	1	350,38
400 x 355	MRIV400355	5	1	371,85
500 x 400	MRIV500400 ●	4	1	574,76

Manguito reducido encolar. H-H encolar.
Redução cônica colar. F-F colar.

d2 y d1 = diámetros hembra
d2 e d1 = diámetros fêmea



CIV

A-B

d	Ref.	PN	Pack	U/	€
12	CIV012	16	10	1.000	1,12
16	CIV016	16	10	1.000	0,58
20	CIV020	16	10	600	0,58
25	CIV025	16	10	400	0,61
32	CIV032	16	10	240	0,83
40	CIV040	16	10	140	1,25
50	CIV050	16	10	80	1,81
63	CIV063	16	-	60	2,54
75	CIV075	16	-	28	4,77
90	CIV090	16	-	15	7,79
110	CIV110	16	-	10	15,76
125	CIV125	16	-	6	22,08
140	CIV140	16	-	4	28,86
160	CIV160	16	-	4	33,37
200*	CIV200	10	-	7	48,01
225	CIV225	10	-	2	78,00
250*	CIV250	10	-	1	165,72

Tapón encolar hembra. H encolar.

Tampão femêa colar. F colar.



PFV

A

Rm	Ref.	PN	Pack	U/	€
3/8"	PFV038	16	10	1.000	0,66
1/2"	PFV012	16	10	300	0,81
3/4"	PFV034	16	10	400	0,96
1"	PFV100	16	10	260	1,37
1 1/4"	PFV114	16	10	120	1,81
1 1/2"	PFV112	16	10	100	2,36
2"	PFV200	16	-	60	2,77
2 1/2"	PFV212	16	-	36	4,93
3"	PFV300	16	-	20	7,95
4"	PFV400	16	-	8	15,56

Tapón rosca macho. M rosca.

Tampão macho rosca. M rosca.



CFV

A

Rh	Ref.	PN	Pack	U/	€
3/8"	1RCA216000	16	10	1.000	1,81
1/2"	CFV012	16	10	500	1,12
3/4"	CFV034	16	10	400	1,22
1"	CFV100	16	10	200	1,52
1 1/4"	CFV114	16	10	140	2,13
1 1/2"	CFV112	16	10	90	2,77
2"	CFV200	16	-	50	3,68
2 1/2"	CFV212	16	-	70	13,74
3**	CFV300	16	-	20	14,09
4**	CFV400	16	-	60	24,28

Tapón rosca hembra. H rosca.

Tampão rosca femêa. F rosca.



DFV

A

Rm x Rh	Ref.	PN	Pack	U/	€
1/2" x 3/8"	DFV012038	16	10	600	1,37
3/4" x 1/2"	DFV034012	16	10	400	1,22
1" x 3/4"	DFV100034	16	10	280	1,50
1 1/4" x 1"	DFV114100	16	10	160	1,79
1 1/2" x 1 1/4"	DFV112114	16	10	100	2,11
2" x 1 1/2"	DFV200112	16	-	60	3,20

Reducción roscada corta. M-H rosca.

Redução roscada curta. M-F rosca.



KIFV

A

dm x dh x Rm	Ref.	PN	Pack	U/	€
16 x 12 x 3/8"	KIFV16012038	16	10	700	2,23
20 x 16 x 3/8"	KIFV20016038	16	10	700	0,77
20 x 16 x 1/2"	KIFV20016012	16	10	700	0,77
25 x 20 x 1/2"	KIFV25020012	16	10	350	0,91
25 x 20 x 3/4"	KIFV25020034	16	10	300	0,91
32 x 25 x 1/2"	KIFV32025012	16	10	220	1,01
32 x 25 x 3/4"	KIFV32025034	16	10	200	1,01
32 x 25 x 1"	KIFV32025100	16	10	180	1,01
40 x 32 x 3/4"	KIFV40032034	16	10	120	1,37
40 x 32 x 1"	KIFV40032100	16	10	120	1,37
40 x 32 x 1 1/4"	KIFV40032114	16	10	100	1,37
50 x 40 x 1"	KIFV50040100	16	10	100	1,75
50 x 40 x 1 1/4"	KIFV50040114	16	10	100	1,75
50 x 40 x 1 1/2"	KIFV50040112	16	10	100	1,73

Terminal rosca macho. M/H encolar - M roscar

Terminal rosca macho. M/F colar - M roscar.

dm x dh x Rm	Ref.	PN	Pack	U/	€
63 x 50 x 1 1/4"	KIFV63050114	16	-	80	2,89
63 x 50 x 1 1/2"	KIFV63050112	16	-	80	2,89
63 x 50 x 2"	KIFV63050200	16	-	70	2,83
75 x 63 x 1 1/2"	KIFV75063112	16	-	55	4,56
75 x 63 x 2"	KIFV75063200	16	-	50	4,56
75 x 63 x 2 1/2"	KIFV75063212	16	-	40	4,56
90 x 75 x 2"	KIFV90075200	16	-	30	6,62
90 x 75 x 2 1/2"	KIFV90075212	16	-	30	6,62
90 x 75 x 3"	KIFV90075300	16	-	24	6,62
110 x 90 x 2 1/2"	KIFV11090212	16	-	12	15,31
110 x 90 x 3"	KIFV11090300	16	-	20	15,31
110 x 90 x 4"	KIFV11090400	16	-	12	15,31
125 x 110 x 3"	KIFV12110300	16	-	8	16,70
125 x 110 x 4"	KIFV12110400	16	-	6	16,86

dm = diámetro macho dh = diámetro hembra

Rm = rosca macho

dm = diámetro macho dh = diámetro fêmea

Rm = rosca macho



NFBV

A

Rh	Ref.	PN	Pack	U/	€
3/8"	NFBV038	16	10	800	0,91
1/2"	NFBV012	16	10	500	0,96
3/4"	NFBV034	16	10	260	1,12
1"	NFBV100	16	10	160	1,37
1 1/4"	NFBV114	16	10	80	1,68
1 1/2"	NFBV112	16	10	70	2,21
2"	NFBV200	16	-	30	2,83
2 1/2" A)	NFBV212	16	-	24	4,99
3" A)	NFBV300	16	-	16	7,79
4" A)	NFBV400	16	-	6	18,35

Machón doble rosca. M-M roscar.

Casquinho duplo. M-M roscar.

A) Factor de seguridad reducido

A) Fator de segurança reduzido



RFV

A

Rm x Rh	Ref.	PN	Pack	U/	€
1/2" x 3/8"	RFV012038	16	10	500	1,32
3/4" x 3/8"	RFV034038	16	10	400	1,44
3/4" x 1/2"	RFV034012	16	10	320	1,42
1" x 3/8"	RFV100038	16	10	240	1,70
1" x 1/2"	RFV100012	16	10	200	1,60
1" x 3/4"	RFV100034	16	10	200	1,60
1 1/4" x 1/2"	RFV114012	16	10	100	2,03
1 1/4" x 3/4"	RFV114034	16	10	80	2,03
1 1/4" x 1"	RFV114100	16	10	80	1,98
1 1/2" x 1/2"	RFV112012	16	10	80	2,30
1 1/2" x 3/4"	RFV112034	16	10	80	2,32
1 1/2" x 1"	RFV112100	16	10	80	2,30
1 1/2" x 1 1/4"	RFV112114	16	10	80	2,30
2" x 3/4"	RFV200034	16	-	50	3,42
2" x 1"	RFV200100	16	-	40	3,42
2" x 1 1/4"	RFV200114	16	-	40	3,47
2" x 1 1/2"	RFV200112	16	-	40	3,36
2 1/2" x 2"	RFV212200	16	-	36	4,56
3" x 2"	RFV300200	16	-	20	5,71
3" x 2 1/2"	RFV300212	16	-	20	7,93
4" x 3"	RFV400300	16	-	8	18,22

Reducción roscada. M-H roscar

Redução roscada. M-F roscar.



NRFV

A

Rm x Rm	Ref.	PN	Pack	U/	€
¾" x ½"	NRFV034012	16	10	300	0,99
1" x ¾"	NRFV100034	16	10	200	1,32
1¼" x 1"	NRFV114100	16	10	120	1,60
1½" x 1¼"	NRFV112114	16	10	80	1,95
2" x 1½"	NRFV200112	16	-	40	2,46
2½" x 2"	NRFV212200	16	-	24	4,56
3" x 2½"	NRFV300212	16	-	16	7,38
4" x 3"	NRFV400300	16	-	8	16,99

Machón reducido roscado. M-M roscar.
Casquilho duplo reduzido. M-M roscar.



NRIV

A

Rm x Rh	Ref.	Pack	U/	€
25 x 1"	NRIV025100	10	120	3,58
32 x 1¼"	NRIV032114 ●	10	60	4,62

Adaptador M-M. M encolar - roscar.
Adaptador misto. M colar-M roscar.



IFFV

A

Rh x Rm	Ref.	PN	Pack	U/	€
¾" x ½"	IFFV034012	16	10	280	1,42
1" x ½"	IFFV100012	16	10	140	5,76
1" x ¾"	IFFV100034	16	10	140	1,65
1¼" x 1"	IFFV114100	16	10	80	1,98
1½" x 1¼"	IFFV112114	16	10	40	2,38
2" x 1½"	IFFV200112	16	-	30	3,17
2½" x 2"	IFFV212200	16	-	20	20,99
3" x 2½"	IFFV300212	16	-	16	12,43
4" x 3"	IFFV400300	16	-	8	61,33

Reducción roscada. H-M roscar.
Redução roscada. F-M roscar.



JFV

A

Rh	Ref.	PN	Pack	U/	€
½"	JFV012	16	25	1.000	6,89
¾"	JFV034	16	25	750	7,33
1"	JFV100	16	25	400	8,00
1¼"	JFV114	16	10	300	8,80
1½"	JFV112 ●	16	10	200	14,18
2"	JFV200	16	10	120	15,50

Tuerca fina. H roscar. Para adaptador depósito LIV y LIFV.
Porca fina. F roscar. Para adaptador de tanque LIV e LIFV.



BIV

A

d	Ref.	PN	Pack	U/📦	€ EPDM
16	BIV016E	16	10	300	2,18
20	BIV020E	16	10	180	2,13
25	BIV025E	16	10	100	2,46
32	BIV032E	16	10	70	3,50
40	BIV040E	16	10	40	4,21
50	BIV050E	16	10	90	5,15
63	BIV063E	16	5	45	7,52
75	BIV075E	10	-	28	21,82
90	BIV090E	10	-	22	28,86
110	BIV110E	10	-	12	42,23

Unión 3 piezas encolar.
H-H encolar. Junta en EPDM.
União 3 peças para colar.
F-F colar.. Junta em EPDM.

Para recambios consultar el apartado pag.322
Para peças de reposição consulte pag. 322.



BIFV

A

d	Ref.	PN	Pack	U/📦	€ EPDM
16 x 3/8"	BIFV016038E	16	10	300	2,46
20 x 1/2"	BIFV020012E	16	10	180	2,51
25 x 3/4"	BIFV025034E	16	10	100	2,94
32 x 1"	BIFV032100E	16	10	60	3,95
40 x 1 1/4"	BIFV040114E	16	10	40	4,97
50 x 1 1/2"	BIFV050112E	16	10	90	5,95
63 x 2"	BIFV063200E	16	5	60	8,67
75 x 2 1/2"	BIFV075212E	10	-	28	24,23
90 x 3"	BIFV090300E	10	-	22	30,92
110 x 4"	BIFV110400E	10	-	12	49,11

Unión 3 piezas mixta.
H-H encolar - roscar. Junta en EPDM.
União 3 peças mista.
F-F colar-roscar. Junta em EPDM.

Para recambios consultar el apartado pag.322
Para peças de reposição consulte pag. 322.



BIRV

A

d x Rm	Ref.	PN	Pack	U/📦	€ EPDM
20 x 1/2" *	BIRV020012E	16	-	25	3,15
25 x 3/4" *	BIRV025034E	16	-	30	3,50
32 x 1" *	BIRV032100E	16	-	50	4,51
40 x 1 1/4" *	BIRV040114E	16	-	36	5,23
50 x 1 1/2" *	BIRV050112E	16	10	80	6,24
50 x 2" *	BIRV050200E	16	10	80	9,45
63 x 2" *	BIRV063200E	16	5	35	8,65
75 x 2 1/2" *	BIRV075212E	16	-	12	26,44
90 x 3" *	BIRV090300E	16	-	18	34,63

Unión 3 piezas mixta.
H-M encolar - roscar. Junta en EPDM.
União 3 peças mista.
F-M colar-roscar. Junta em EPDM.

Para recambios consultar el apartado pag.322
Para peças de reposição consulte pag. 322.



BFV

A

Rh	Ref.	PN	Pack	U/📦	€ EPDM
3/8"	BFV038E	16	10	300	2,79
1/2"	BFV012E	16	10	180	3,02
3/4"	BFV034E	16	10	100	3,55
1"	BFV100E	16	10	60	4,74
1 1/4"	BFV114E	16	10	40	5,95
1 1/2"	BFV112E	16	10	90	7,01
2"	BFV200E	16	5	60	9,98
2 1/2"	1RB0275000	10	-	15	43,70
3"	1RB0290000	6	-	12	74,74
4"	1RB0211000	6	-	12	85,08

Unión 3 piezas roscado.
H-H roscar. Junta en EPDM.
União 3 peças roscada.
F-F roscar. Junta em EPDM.

Para recambios consultar el apartado pag.322
Para peças de reposição consulte pag. 322.



BIFOV

A

d x Rh	Ref.	PN	Pack	U/📦	€ EPDM
16 x 3/8"	BIFOV016038E	16	50	100	9,04
20 x 1/2"	BIFOV020012E	16	40	80	11,72
25 x 3/4"	BIFOV025034E	16	20	40	14,94
32 x 1"	BIFOV032100E	16	14	28	18,78
40 x 1 1/4"	BIFOV040114E	16	8	16	26,41
50 x 1 1/2"	BIFOV050112E	16	4	8	32,97
63 x 2"	BIFOV063200E	16	-	12	53,67

Unión 3 piezas mixta PVC-U / Latón.
H-H encolar - roscar latón. Junta en EPDM.
União 3 peças mista PVC-U / Latão.
F-F colar-roscar latão. Junta em EPDM.

Para recambios consultar el apartado pag.322
Para peças de reposição consulte pag. 322.



BIROV

A

d	Ref.	PN	Pack	U/📦	€ EPDM
16 x 3/8"	BIROV016038E	16	50	100	10,86
20 x 1/2"	BIROV020012E	16	35	70	12,64
25 x 3/4"	BIROV025034E	16	15	30	16,56
32 x 1"	BIROV032100E	16	12	24	21,29
40 x 1 1/4"	BIROV040114E	16	8	16	30,89
50 x 1 1/2"	BIROV050112E	16	4	8	36,81
63 x 2"	BIROV063200E	16	-	10	63,65

Unión 3 piezas mixta PVC-U / Latón. H-M encolar - roscar latón. Junta en EPDM.
União 3 peças mista PVC-U / Latão. F colar - M roscar latão. Junta em EPDM.

Para recambios consultar el apartado pag.322
Para peças de reposição consulte pag. 322.



BIFXV

A

d x Rh	Ref.	PN	Pack	€ EPDM	€ FKM
16 x 3/8"	BIFXV016038E	16	50	31,54	33,45
20 x 1/2"	BIFXV020012E	16	40	33,67	35,70
25 x 3/4"	BIFXV025034E	16	20	38,60	40,44
32 x 1"	BIFXV032100E	16	14	44,50	46,90
40 x 1 1/4"	BIFXV040114E	16	8	63,07	65,31
50 x 1 1/2"	BIFXV050112E	16	4	69,49	73,54
63 x 2"	BIFXV063200E	16	-	88,40	92,49

Unión 3 piezas mixta PVC-U / Inox A316L. H-H encolar - roscar inox. Junta en EPDM o FKM.
 União 3 peças mista PVC-U / aço inoxidável A316L. F-F colar-rosçar aço inoxidável. Junta em EPDM ou FKM.

Código en FKM termina en "F" en lugar de "E"
 Para recambios consultar el apartado pag.322
 O código FKM termina em "F" em vez de "E"
 Para peças de reposição consulte pag. 322.



BIRXV

A

d x Rm	Ref.	PN	Pack	€ EPDM	€ FKM
16 x 3/8"	BIRXV016038E	16	50	33,82	35,56
20 x 1/2"	BIRXV020012E	16	35	35,83	37,69
25 x 3/4"	BIRXV025034E	16	15	40,30	42,04
32 x 1"	BIRXV032100E	16	12	45,45	48,15
40 x 1 1/4"	BIRXV040114E	16	8	63,07	67,76
50 x 1 1/2"	BIRXV050112E	16	4	74,91	78,59
63 x 2"	BIRXV063200E	16	-	103,46	112,94

Unión 3 piezas mixta PVC-U / Inox A316L. H-M encolar - roscar inox. Junta en EPDM o FKM.
 União 3 peças mista PVC-U / aço inoxidável A316L. F colar- M rosçar aço inoxidável. Junta em EPDM ou FKM.

Código en FKM termina en "F" en lugar de "E"
 Para recambios consultar el apartado pag.322
 O código FKM termina em "F" em vez de "E"
 Para peças de reposição consulte pag. 322.



ADV

A

Rh x P1 x P2	Ref.	PN	Pack	U/📦	€ EPDM
1/2" x 12 x 14	ADV012012014	16	5	300	1,93
3/4" x 16 x 18	ADV034016018	16	5	200	2,36
1" x 20 x 22	ADV100020022	16	5	160	2,66
1 1/4" x 25 x 27	ADV114025027	16	5	80	3,04
1 1/2" x 30 x 32	ADV112030032	16	5	50	3,93
2" x 40 x 42	ADV200040042	16	5	30	3,84
2" x 50 x 52	ADV200050052	16	5	25	4,72
2 1/4" x 50 x 52	ADV214050052	16	5	20	11,50
2 3/4" x 60 x 64	ADV234060064	16	3	21	5,66

Espiga con tuerca. H-M rosca - presión. Junta en EPDM.
 Espiga com porca. F-M rosca. - pressão. Junta em EPDM.



ADV-J

A

R x P1 x P2	Ref.	€ EPDM
1/2" x 12 x 14	GP1210E ●	0,40
3/4" x 16 x 18	GP0193E	0,46
1" x 20 x 22	GP1212E ●	0,46
1 1/4" x 25 x 27	QHVX025E	0,79
1 1/2" x 30 x 32	GP0196E ●	0,64
2" x 40 x 42	GP0197E ●	0,91
2" x 50 x 52	GP0197E ●	0,91
2 1/4" x 50 x 52	GP0198E ●	1,17
2 3/4" x 60 x 64	QHVX050E	1,64
3 3/4" x 60 x 64	GPO0199E	2,85

Junta plana EPDM. Para espiga con tuerca ADV
 Junta plana em EPDM. Para torneira com porca ADV



AIV

A

d x P2 x P1	Ref.	PN	Pack	U/📦	€ EPDM
12 x 14 x 12	AIV012014012	16	10	1.000	0,69
16 x 18 x 16	AIV016018016 ●	16	10	600	0,69
20 x 22 x 20	AIV020022020	16	10	500	0,89
25 x 27 x 25	AIV025027025	16	10	200	1,07
32 x 32 x 30	AIV032032030	16	10	100	1,34
40 x 42 x 40	AIV040042040	16	5	100	1,57
50 x 52 x 50	AIV050052050	16	5	40	2,23
63 x 64 x 60	AIV063064060 ●	16	-	40	2,85

Espiga encolar macho. M-M encolar - presión.
 Espiga colar macho. M-M colar-pressão.



AFV

A

Rm x P1 x P2	Ref.	PN	Pack	U/📦	€
1/4" x 12 x 14	AFV014012014	16	10	1.000	0,69
3/8" x 16 x 18	AFV038016018	16	10	600	0,66
1/2" x 20 x 22	AFV012020022	16	10	300	0,89
3/4" x 25 x 27	AFV034025027	16	10	160	1,04
1" x 30 x 32	AFV100030032	16	10	100	1,34
1 1/4" x 40 x 42	AFV114040042	16	5	50	1,60
1 1/2" x 50 x 52	AFV112050052	16	5	30	2,30
2" x 60 x 64	AFV200060064	16	-	20	2,89

Espiga rosca macho. M-M rosca - presión.
 Espiga rosca macho. M-M rosca-pressão.



PINZA*

d	Ref.	Pack	€
16**	1RST116000	10	0,58
20**	1RST120000	10	0,53
25**	1RST125000	10	0,66
32**	1RST132000	10	0,77
40	1RST140000	10	1,55
50	1RST150000	10	1,95
63	1RST163000	10	2,26
75	1RST175000	10	3,02
90	1RST190000	10	3,98
110	1RST111000	10	4,64

Abrazadera para tubería PP gris.
Marca ASTORE.
Abraçadeira para tubo PP cinza.
marca ASTORE.

** En estos diámetros
sin cierre superior
** En estos diámetros
sin cierre superior

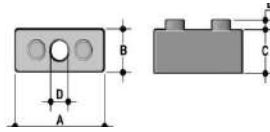

DSM

d	Ref.	A	B	C	D	E	€
32	DSM032	33	16	14	8	4	1,07
40	DSM040	41	17	17	8	4	1,44
50	DSM050	51	18	17	8	4	1,95
63	DSM063	64	19	22,5	8	4	2,56
75	DSM075	76	20	34,5	8	4	3,52

Soporte en PP para abrazadera ZIKM.
Suporte PP para abraçadeira ZIKM.



ZIKM

d	Ref.	Pack	U/	€
16	ZIKM016	10	800	1,50
20	ZIKM020	10	600	1,60
25	ZIKM025	10	160	1,65
32	ZIKM032	10	240	1,98
40	ZIKM040	10	160	2,43
50	ZIKM050	10	100	2,79
63	ZIKM063	10	80	3,47
75	ZIKM075	-	80	4,91
90	ZIKM090	-	40	5,97
110	ZIKM110	-	30	8,35
125	ZIKM125	-	20	11,31
140	ZIKM140	-	20	11,82
160	ZIKM160	-	10	13,61
180	ZIKM180	-	10	12,43

Abrazadera para tubería PP gris.
Abraçadeira para tubo PP cinza.

Uniones 3 piezas en PVC-U.

d	Ref.	€	d	Ref.	€	d	Ref.	€
16	QBIV016	0,73	16	FBIV016	0,96	16	EFV034	0,96
20	QBIV020	0,73	20	FBIV020	0,96	20	EFV100	1,28
25	QBIV025	0,76	25	FBIV025	1,15	25	EFV114	2,73
32	QBIV032	0,96	32	FBIV032	1,64	32	EFV112	2,94
40	QBIV040	1,09	40	FBIV040	1,93	40	EFV200	3,42
50	QBIV050	1,50	50	FBIV050	2,61	50	EFV214	2,94
63	QBIV063	1,99	63	FBIV063	3,87	63	EFV234	5,29
75	QBIV075	4,72	75	FBIV075	10,79	75	EFV312	22,26
90	QBIV090	6,00	90	FBIV090	13,91	90	EFV400	30,86
110	QBIV110	11,65	110	FBIV110	20,62	110	EFV500	40,51

Parte loca. *H encolar.*

Parte fija. *H encolar.*

Tuerca. *H roscar.*

Rh	Ref.	€
3/8"	QBFV038	3,44
1/2"	QBFV012	4,69
3/4"	QBFV034	5,55
1"	QBFV100	10,21
1 1/4"	QBFV114	10,64
1 1/2"	QBFV112	12,49
2"	QBFV200	16,42

Rh	Ref.	€
3/8"	FBFV038	5,02
1/2"	FBFV012	6,11
3/4"	FBFV034	6,85
1"	FBFV100	9,17
1 1/4"	FBFV114	11,19
1 1/2"	FBFV112	16,24
2"	FBFV200	21,08

Parte loca. *H roscar.*

Parte fija. *H roscar.*

Juntas para uniones 3 piezas



|



|

d	Ref.	€
16	OR3062E	2,08
20	OR4081E	5,92
25	OR4112E	2,13
32	OR4131E	3,04
40	OR6162E	3,22
50	OR6187E	3,42
63	OR6237E	3,74
75	OR6300E	7,48
90	OR6362E	11,19
110	OR6450E	14,76

Junta tórica. *En EPDM.*

d	Ref.	€
16	OR3062F	5,09
20	OR4081F	15,66
25	OR4112F	2,94
32	OR4131F	8,32
40	OR6162F	12,28
50	OR6187F	13,99
63	OR6237F	15,66
75	OR6300F	29,31
90	OR0185F	32,12
110	OR6450F	53,40

Junta tórica. *En FKM.*



INDUSTRIA

Accesorios de PVC-U presión

Tubería de PVC-U presión



UN EN 1452-2
PN 6 - 10 - 12,5 - 16 - 20
ø 16 ÷ 500 mm



NF EN 1452
PN 6 - 10 - 16 - 25
ø 16 ÷ 315 mm



DN-8061 - 62
Rohr 4, Rohr 5
PN 10 - 16



CARACTERÍSTICAS PRINCIPALES DE LAS TUBERÍAS DE PVC-U

Gama
PN 6 : desde d.63 hasta d400 mm
PN 10 : desde d 63 hasta d 315 mm
Pn16 : desde d 20 hasta d.225 mm

La tubería cumple con la norma EN ISO 1452 para el transporte de fluidos bajo presión (agua potable, riego y aguas residuales). Tiene la marca de calidad IIP conforme a D.M. 174 DD. (agua para consumo humano) y según norma EN 1622, análisis de agua, determinación del umbral de olor (TON) y sabor (TFN).

Requisitos higiénicos
Los tubos Lareter U-PVC para conductos de presión cumplen requisitos higiénicos según el "Ministerio de Salud italiano" D.M.21.03.1973 y D.M. 174/2004.

Francia: certificación A.C.S. (Atestación de Conformité Sanitaire)

Gran Bretaña: aprobado por WRAS (Water Regulations Advisory Scheme) producto.

Alemania: potabilidad publicada por Hygiene-Institut en nombre de DVGW

Espectro
PN 6: de d.63 a d400 mm
PN 10: de d 63 a d 315 mm
Pn16: de d 20 a d.225 mm

O tubo está em conformidade com a norma EN ISO 1452 para o transporte de fluidos sob pressão (água potável, irrigação e águas residuais). Tem a Marca de qualidade IIP de acordo com D.M. 174 DC. (água para consumo humano), e segundo a norma EN 1622, análise de água, determinação do limiar de odor (TON) e sabor (TFN).

Requisitos higiénicos
Tubos Lareter U-PVC para tubos de pressão cumprem requisitos de higiene de acordo com "Ministerio da Saúde Italiano" D.M.21.03.1973 e D.M. 174/2004.

França: certificação ACS. (Atestação de Conformité Sanitaire)

Grã-Bretanha: WRAS aprovado (Water Regulations Advisory Scheme) produto.
Alemanha: potabilidade publicada pelo Hygiene-Institut em nome por DVGW

PN6

Ø	Ref.	Espesor	Longitud (m)	Tubos/pallet	m (pallet completo)	€
63	PIPEV33063	2	5	123	615	6,96
75	PIPEV33075	2,2	5	87	435	9,66
90	PIPEV33090	2,8	5	96	480	13,40
110	PIPEV41110	2,7	5	57	285	15,94
125	PIPEV41125	3,1	5	51	255	20,88
140	PIPEV41140	3,5	5	45	225	26,12
160	PIPEV41160	4	5	33	165	33,83
200	PIPEV41200	4,9	5	20	100	51,88
225	PIPEV41225	5,5	5	18	90	65,58
250	PIPEV41250	6,2	5	12	60	82,25
280	PIPEV41280	6,9	5	11	55	102,16
315	PIPEV41315	7,7	5	9	45	128,58
400	PIPEV41400	9,8	5	5	25	216,22

PN10

63	PIPEV21063	3	5	123	615	9,45
75	PIPEV21075	3,6	5	87	435	13,23
90	PIPEV21090	4,3	5	96	480	19,02
110	PIPEV26110	4,2	5	57	285	22,98
125	PIPEV26125	4,8	5	51	255	29,58
140	PIPEV26140	5,4	5	45	225	37,83
160	PIPEV26160	6,2	5	33	165	49,20
180	PIPEV26180	6,9	5	28	140	65,76
200	PIPEV26200	7,7	5	20	100	76,41
225	PIPEV26225	8,6	5	18	90	95,95
250	PIPEV26250	9,6	5	12	60	118,82
280	PIPEV26280	10,7	5	11	55	147,95
315	PIPEV26315	12,1	5	9	45	188,82

PN16

20	PIPEV13020	1,5	5	1166	5830	2,47
25	PIPEV13025	1,9	5	757	3785	3,81
32	PIPEV13032	2,4	5	449	2245	4,44
40	PIPEV13040	3	5	275	1375	5,71
50	PIPEV13050	3,7	5	194	970	8,81
63	PIPEV13063	4,7	5	123	615	14,01
75	PIPEV13075	5,6	5	87	435	19,83
90	PIPEV13090	6,7	5	96	480	28,43
110	PIPEV17110	6,6	5	57	285	34,88
125	PIPEV17125	7,4	5	51	255	44,46
140	PIPEV17140	8,3	5	45	225	56,41
160	PIPEV17160	9,5	5	33	165	73,56
180	PIPEV17180	10,7	5	28	140	93,00
200	PIPEV17200	11,9	5	20	100	114,73
225	PIPEV17225	13,4	5	20	100	145,44

Tubería PVC-U extremo plano.

Válvulas | Válvulas

De esfera desmontables en PVC | De esfera desmontáveis em PVC

De 3 vías en PVC | De 3 vías em PVC

De esfera en PP | De esfera PP

Motorizadas con actuador | Motorizadas com activadores

Neumático o eléctrico | Pneumáticos ou eléctricos

Actuadores y accesorios | Activadores e acessórios

De mariposa en PVC | De mariposa em PVC

Serie Brico | Série Brico



Válvulas

RIEGO





VÁLVULAS

Válvulas de esfera desmontables en PVC

Válvulas de esfera desmontáveis em PVC



Válvula de esfera ø 140 mm. Paso total. Ref. 52322 / Válvula de esfera ø 140 mm. Passo total. Ref. 52322

Superficie interior lisa que evita el daño del paso de sólidos en suspensión.

Superfície interior lisa que evita que se danifiquem os sólidos (frutos) durante a passagem pelo interior da válvula.

Brida articulada con alma de acero.

Flange articulada com alma de aço.

Vástago con doble ranurado de alta resistencia.

Haste com dobre ranhurado de alta resistência.

Brida de PPFV con alma metálica.

Flange em PPFV com alma metálica.

Esfera de paso total dn 125, superficie de paso lisa evitando protuberancias que dañen los frutos a su paso.

Esfera de passagem total DN 125 com superfície de passagem lisa evitando protuberâncias que danifiquem os frutos durante a passagem.

Toma de engrase M5, para lubricación de la esfera.

Toma de engrase M5, para lubrificação da esfera.

Junta tórica alineada al diámetro interior evitando posible filtrado de residuos orgánicos.

O-ring alinhado com o diâmetro interior evitando possíveis filtrações de resíduos orgânicos.

Junta Torica registrable para mejorar el sellado.

O-ring registável para melhorar a vedação.



INTERIOR TOTALMENTE LISO. / INTERIOR TOTALMENTE LISO.

PN6 - Diámetro de paso 125 mm (correspondiente al de una tubería de PVC de ø 140 mm y PN 10 atm.)

Aplicaciones: Riego, industria agroalimentaria, industria piscícola.

PN6 - Diâmetro de passo 125 mm (correspondente ao de uma tubagem de PVC de ø 140 mm / PN 10 atm.)

Aplicações: Rega, indústria agroalimentária, indústria piscícola.



- Mínima pérdida de carga.
- No existe estrechamiento en su paso por la bola, lo que evita obturaciones y permite el paso de productos sólidos, esta cualidad la hace idónea para la industria agroalimentaria (almazaras, bodegas, conserveras...)
- *Mínima perda de carga.*
- *Não existe estreitamento na passagem pela bola, o que evita obturações e permite uma passagem de productos sólidos, esta qualidade a faz idónea para a indústria agroalimentaria (lagares de azeite, adegas, fábricas de conservas...)*

- Ver válvula motorizada con actuador neumático o eléctrico en pág. 336

- Ver válvula motorizada com activador pneumático ou eléctrico na pág. 336







Medida	DN.	Ref.	U/ 	 n°	€	
140	125	052322		1	A-9	768,55

Brida, paso total. Sugerencia tornillería M6x100.
Brida, passo total. Sugestão parafusaria M6x100.



Medida	DN.	Ref.	U/ 	 n°	€	
140	125	052340		1	A-9	685,05



Cuerpo central, paso total. Sugerencia tornillería M6x100.
Corpo central, passo total. Sugestão parafusaria M6x100



Medida	DN.	Ref.	U/ 	 n°	€	
140	-	052323		1	A-1	235,50

Brida articulada, alma de acero.
(Sugerencia tornillería M6x100 mm).
Flange articulado núcleo de aço.
(Sugestão parafusaria M6x100).



Medida	DN.	Ref.	U/ 	 n°	€	
140		052324		1	A-10	41,79
160		052325		1	-	47,41

Portabrida. / Porta-flange.





Medida	Ref.	U/ 	 n°	€	
140	060019		1	A-2	172,76

Adaptador para motorización.
Adaptador para motorização.





Medida	Ref.	U/ 	 n°	€	
140	060022		1	4114	136,29

Adaptador para motorización.
Adaptador para motorização.

Medida	Ref.	Actuador	U/ 	 n°	€	
-	060020	220 V		1	-	1.991,77

Actuador eléctrico H140 J3C. Para válvula Ø 140.
Activador eléctrico H140 J3C. Para válvula Ø 140.
Consultar plazo de entrega. / Consultar prazo de entrega.

Medida	Ref.	Actuador	U/ 	 n°	€	
-	060021	24 V		1	A-11	860,37

Actuador neumático doble efecto. Para válvula Ø 140.
Activador pneumático duplo efeito. Para válvula Ø 140.
Consultar plazo de entrega. / Consultar prazo de entrega.



Medida	DN.	Ref.	U/ 	📦 n°	€
20	15	052201	30	A-2	10,41
25	20	052202	20	A-2	12,47
32	25	052203	15	A-2	18,73
40	32	052204	10	A-2	20,85
50	40	052205	10	A-8	27,84
63	50	052206	10	A-9	44,39
75*	65	052207	4	A-8	204,99
**90*	65	052319	1	A-2	215,34
90*	80	052208	3	A-8	225,60
**110*	80	052320	1	A-2	252,74
110*	100	052209	2	A-9	409,99
**125*	100	052297	2	A-9	491,48

Encolar. / Encolar

** Paso reducido. / Passo reduzido.



Medida	DN.	Ref.	U/ 	📦 n°	€
50	-	052328	10	A-8	31,50
63	-	052329	10	A-9	46,87

Válvula de especial para reparaciones, encolar.

Válvula especial para reparações, colar.



Medida	DN.	Ref.	U/ 	📦 n°	€
½"	15	052234	30	A-2	10,41
□"	20	052235	20	A-2	12,47
1"	25	052236	15	A-2	18,73
1 □"	32	052237	10	A-2	22,70
1 ½"	40	052238	10	A-8	32,29
2"	50	052239	10	A-9	44,03
2 ½"	65	052240	4	A-8	216,39

Roscar hembra.

Rosca fêmea.



Medida	DN.	Ref.	U/ 	📦 n°	€
125*	113	052306	1	A-11	529,31

Encolar. / Encolar

Paso total. / Passo total.



Medida	DN.	Ref.	U/ 	📦 n°	€
20	15	052281	30	A-11	15,58
25	20	052282	20	A-11	18,27
32	25	052283	15	A-8	28,28
40	32	052284	10	A-8	33,39
50	40	052285	10	A-9	41,71
63	50	052286	10	A-4	55,01
75*	65	052287	4	A-4	239,16
90*	80	052288	3	A-12	256,93

Enlace tubo polietileno.

União tubo polietileno.



Medida	DN.	Ref.	U/ 	📦 n°	€
50	40	052289	10	A-4	45,33
63	50	052290	10	A-12	71,37
75*	65	052291	4	A-9	239,16
90*	80	052292	3	A-4	258,17

Brida. / Brida.



Medida	DN.	Ref.	U/ 	📦 n°	€
½"	15	052261	30	A-2	10,47
□"	20	052262	20	A-2	12,54
1"	25	052263	15	A-11	18,73
1 □"	32	052264	10	A-11	22,82
1 ½"	40	052265	10	A-8	30,24
2"	50	052266	10	A-9	44,25
2 ½"	65	052267	4	A-9	216,39
3"	80	052268	3	A-9	256,93











Roscar macho.

Roscar macho.

* Las medidas de 75, 90, 110, 125, 2 1/2" y 3" cuerpo fabricado en PP (polipropileno).







* As medidas de 75-90-110, 2 1/2" e 3" corpo em PP.



Medida	DN.	Ref.	U/ 	caja n°	€
20-1/2"	15	052501		30 A-1	7,02
25-1"	20	052502		25 A-2	8,12
32-1"	25	052503		15 A-2	12,42
40-1 1/2"	32	052504		15 A-2	13,90
50-1 1/2"	40	052505		20 A-8	18,72
63-2"	50	052506		20 A-9	26,84
75-2 1/2"	65	052507		4 A-11	125,87
90-3"	80	052508		4 A-8	137,30
110-4"	100	052509		4 A-4	273,90
125 P.T.	113	052609		4 A-4	414,21

Cuerpo central.
Corpo central.





Medida	DN.	Ref.	U/ 	caja n°	€
20	15	052308		30 A-2	14,35
25	20	052309		20 A-2	16,97
32	25	052310		15 A-11	25,54
40	32	052311		10 A-11	30,95
50	40	052312		10 A-8	41,51
63	50	052313		10 A-9	55,69

Enlace PE Termofusión. (PN 10)
União PE Termofusão. (PN 10)

ASIENTO DE POLIETILENO / APOIO DE POLIETILENO





ASIENTOS DE PE
APOIO DE PE

Medida	DN.	Ref.	U/ 	caja n°	€
50	40	052569		10 A-9	39,21
63	50	052570		10 A-4	51,57

Enlace tubo POLIETILENO, especial piscinas y agricultura.
União tubo POLIETILENO, especial piscinas e agricultura.



ASIENTOS DE PE
APOIO DE PE

Medida	DN.	Ref.	U/ 	caja n°	€
50	40	052568		10 A-8	25,94
63	50	052567		10 A-9	37,93

Encolar, especial piscinas y agricultura.
Colar, especial piscinas e agricultura.

Identificación de las válvulas de esfera en función del color de la maneta y el botón-maneta.

Identificação das válvulas de esfera em função da cor do manipulô e o botão-manipulo.

Color Maneta. / Cór Manipulo.

ROJO / VERMELHO	Estandar. / Standard.
NEGRO / NEGRO	Casquillos encolar según norma ASTM. / Casquinhos colar segundo norma ASTM.
NEGRO / NEGRO	Casquillos rosca hembra según norma NPT. / Casquinhos rosca fêmea segundo norma NPT

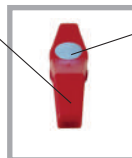

Color botón maneta / Cór botão manipulo.

AZUL	Juntas NBR (Estandar). / Juntas NBR (Standard).
VERDE	Asientos de PE. / Apoio de PE.

Estas válvulas permiten fácilmente realizar montajes especiales.
Se pueden suministrar por separado.

Estas válvulas permitem facilmente realizar montagens especiais.
Podem fornecer-se em separado.



El cuerpo central puede ser el cuerpo central de una válvula de 3 vías.

El corpo central pode ser o corpo central duma válvula de 3 vias.



Cualquiera de los enlaces 1, 2, 3, 4, 5 y 6 se acoplan directamente al cuerpo central para obtener las combinaciones que se indican.



Ejemplo: Con el 1 + el 3, obtenemos una válvula mixta, 1 + 3 con hembra encolar a un lado y macho para roscar al otro.

Qualquer das uniões: 1, 2, 3, 4, 5 e 6 unem-se directamente ao corpo central para obter as combinações que se indicam.

Exemplo: Co'o 1 + o 3, obtemos uma válvula mista, 1 + 3 com fêmea para colar num lado e macho para roscar do outro.







Medida	DN.	Ref.	U/ 	 n°	€
50	-	052543	10	A-2	14,80
63	-	052544	10	A-8	22,08
75	-	052545	6	A-11	59,20
90	-	052546	6	A-8	62,65



Enlace Brida. / União Flange.



Medida	DN.	Ref.	U/ 	 n°	€
20-½"	-	052520	30	A-10	2,36
25-□"	-	052521	25	A-10	2,93
32-1"	-	052522	15	A-10	4,09
40-1 □"	-	052523	15	A-1	5,25
50-1 ½"	-	052524	20	A-2	6,43
63-2"	-	052525	20	A-11	9,90
75-2 ½"	-	052526	5	A-1	47,92



Enlace rosca hembra. / União rosca fêmea.



Medida	DN.	Ref.	U/ 	 n°	€
20	-	052535	30	A-1	4,65
25	-	052536	25	A-1	5,25
32	-	052537	15	A-1	7,02
40	-	052538	15	A-2	10,23
50	-	052539	20	A-8	12,87
63	-	052540	20	A-9	15,74
75	-	052541	5	A-11	59,49
90	-	052542	4	A-8	62,95



Enlace tubo PE. / União tubo PE.



Medida	DN.	Ref.	U/ 	 n°	€
20	-	052623	30	A-10	4,18
25	-	052624	25	A-1	5,73
32	-	052625	15	A-1	7,33
40	-	052626	15	A-1	9,50
50	-	052627	30	A-11	10,58
63	-	052628	30	A-9	15,85



Enlace PE Termofusión. / União PE Termofusão.



Medida	DN.	Ref.	U/ 	 n°	€
20-½"	-	052527	30	A-10	2,36
25-□"	-	052528	25	A-1	2,93
32-1"	-	052529	15	A-1	4,09
40-1 □"	-	052530	15	A-1	5,25
50-1 ½"	-	052531	20	A-2	6,43
63-2"	-	052532	20	A-11	10,80
75-2 ½"	-	052533	5	A-2	47,69
90-3"	-	052534	4	A-2	51,49

Enlace rosca macho. / União rosca macho.





Medida	DN.	Ref.	U/ 	 n°	€
20	-	052510	30	A-10	2,36
25	-	052511	25	A-10	2,93
32	-	052512	15	A-10	4,09
40	-	052513	15	A-1	5,25
50	-	052514	30	A-11	5,85
63	-	052515	30	A-8	9,55
75	-	052516	5	A-1	41,96
90	-	052517	4	A-2	45,75
90**	-	052631	4	A-2	42,62
110	-	052518	4	A-11	81,65
110**	-	052632	4	A-11	54,70
125**	-	052519	4	A-11	113,45
125 P.T.	-	052610	4	A-11	120,58

Enlace encolar. / União colar.

** Paso reducido. / Passo reduzido.



Medida	DN.	Ref.	U/ 	 n°	€
50	-	052633	30	A-8	7,60
63	-	052634	30	A-9	12,40

Enlace de reparación encolar.

União de reparação colar.

CUERPO CENTRAL / CORPO CENTRAL.





VÁLVULAS

Válvulas de esfera de 3 vías en PVC

Válvulas de esfera de 3 vías en PVC



Medida	Ref.	U/	n°	€
40	056001	6	A-11	81,11
50	056002	6	A-9	92,43
63	056003	6	A-4	120,39

Encolar.

Colar.



Medida	Ref.	U/	n°	€
1 □"	056004	3	A-2	81,11
1 ½"	056005	3	A-11	92,43
2"	056006	3	A-	120,39

Roscar hembra.

Rosca fêmea.



Medida	Ref.	U/	n°	€
50	056011	3	A-9	108,46
63	056012	3	A-4	126,20

Bridas.

Flanges.



Medida	Ref.	U/	n°	€
40	056013	4	A-8	96,19
50	056014	4	A-9	108,46
63	056015	4	A-12	137,45

Enlaces tubo PE.

União tubo PE



Medida	Ref.	U/	n°	€
1 □"	056007	3	A-2	81,11
1 ½"	056008	3	A-8	92,43
2"	056009	3	A-9	120,39

Roscar macho.

Rosca macho.



Medida	Ref.	U/	n°	€
40	056016	10	A-11	57,95
50	056017	10	A-9	68,04
63	056018	10	A-4	82,68

Cuerpo central.

Corpo central.

NOTA: Juntas de NBR. Bajo demanda, las válvulas se pueden suministrar con juntas de FPM Vitón, anteponiendo un 1 a su ref., con un incremento de precio de un 40%. (No disponible para válvulas con enlaces para tubo PE).

NOTA: Juntas em NBR, por encomenda, as válvulas podem-se fornecer com juntas em FPM (viton), antecedendo um 1 na sua referência, com um acréscimo de 40% no seu preço. (Não disponível para válvulas com uniões para tubo PE).



VÁLVULAS

Válvulas de esfera PP

Válvulas de esfera PP



NOTA: Asientos de teflón y juntas de NBR. Bajo demanda se pueden suministrar con juntas de FPM (Vitón), anteponiendo un 1 al comienzo de su ref., con un 40% de incremento en su precio. (No disponible para válvulas con enlaces para tubo PE).

NOTA: Apoio em Teflón e vedações em NBR. Por encomenda podem-se fornecer com vedações em FPM (Vitón), antecederdo um 1 no começo da sua referência, com um acréscimo de 40% no seu preço. (Não disponível para válvulas com uniões para tubo PE).



Medida	Ref.	U/	☐ n°	€
½"	052001	30	A-2	13,55
□"	052002	20	A-2	18,54
1"	052003	15	A-2	24,05
1 □"	052004	10	A-2	33,50
1 ½"	052005	10	A-11	45,08
2"	052006	5	A-2	65,99

Hembra - hembra rosca gas.
Fêmea - fêmea rosca gás.



Medida	Ref.	U/	☐ n°	€
½"	052007	30	A-2	13,62
□"	052008	20	A-2	18,64
1"	052009	15	A-2	24,16
1 □"	052010	10	A-2	33,50
1 ½"	052011	10	A-11	45,30
2"	052012	5	A-2	66,31

Hembra - macho rosca gas.
Fêmea - macho rosca gás.



Medida	Ref.	U/	☐ n°	€
20-½"	052013	30	A-11	14,91
25-□"	052014	20	A-2	20,22
32-1"	052015	15	A-11	26,87
40-1 □"	052016	10	A-11	36,60
50-1 ½"	052017	10	A-8	50,21
63-2"	052018	5	A-11	73,24

Hembra rosca gas-enlace tubo PE.
Fêmea rosca gás-união tubo PE.

VÁLVULAS CONTADOR RESISTENTES A LA CLORACIÓN POR DIÓXIDO DE CLORO VÁLVULAS DOS MEDIDORES RESISTENTES À CLORAÇÃO POR DIÓXIDO DE CLORO



Medida	Ref.	☐ 2	☐ 2 / n.º	€
20-¾"	052330	50	A-11	34,88
25-¾"	052331	50	A-11	35,88
32-¾"	052332	50	A-8	42,06

Válvula esfera para contador - HCR. Enlace fitting.
Válvula esfera para contador - HCR. União fitting.



Medida	Ref.	U/	☐ / n.º	€
25-¾"	052336	50	A-11	48,24
32-¾"	052337	50	A-8	56,74

Válvula esfera ángulo para contador - HCR. Enlace fitting.
Válvula esfera angular para contador - HCR. União fitting.



Medida	Ref.	U/	☐ / n.º	€
½"-¾"	052333	50	A-11	33,75
¾"-¾"	052334	50	A-11	34,20
1"-¾"	052335	50	A-11	39,05

Válvula esfera para contador - HCR. Conexión rosca macho
Válvula esfera para contador - HCR. União rosca macho.



Medida	Ref.	U/	☐ / n.º	€
¾"-¾"	052338	50	A-11	34,20
1"-¾"	052339	50	A-11	39,05

Válvula esfera ángulo para contador - HCR. Conexión rosca macho.
Válvula esfera angular para contador - HCR. União rosca macho.



INDUSTRIA

Válvulas de esfera motorizadas en PVC

Válvulas de esfera motorizadas em PVC



VKDIV/CE
encolar. colar

VKDFV/CE
roscar. roscar



ACTUACIÓN ELÉCTRICA
ACIONAMENTO ELÉTRICO

ACTUACIÓN ELÉCTRICA CON BLOQUE DE SEGURIDAD
ACIONAMENTO ELÉTRICO COM BLOCO DE SEGURANÇA

d-Rh	24-240 V AC/DC			24-240 V AC/DC			24-240 V AC/DC			24-240 V AC/DC		
	Ref.	€ EPDM	€ FKM	Ref.	€ FKM	Ref.	€ EPDM	€ FKM	Ref.	€ EPDM	€ FKM	
16	VKVE016E2D	646,38	655,47	VKVE016E2D	655,47	VKVE016E2BD	1.219,36	1.228,46	VKVE016E2BD	1.219,36	1.228,46	
20	VKVE020E2D	648,07	656,83	VKVE020E2D	656,83	VKVE020E2BD	1.221,04	1.229,82	VKVE020E2BD	1.221,04	1.229,82	
25	VKVE025E2D	659,20	670,45	VKVE025E2D	670,45	VKVE025E2BD	1.232,20	1.243,43	VKVE025E2BD	1.232,20	1.243,43	
32	VKVE032E2D	672,22	685,95	VKVE032E2D	685,95	VKVE032E2BD	1.245,19	1.258,95	VKVE032E2BD	1.245,19	1.258,95	
40	VKVE040E2D	695,78	710,75	VKVE040E2D	710,75	VKVE040E2BD	1.268,75	1.283,74	VKVE040E2BD	1.268,75	1.283,74	
50	VKVE050E2D	719,45	738,12	VKVE050E2D	738,12	VKVE050E2BD	1.292,41	1.311,14	VKVE050E2BD	1.292,41	1.311,14	
63	VKVE063E2D	748,98	785,90	VKVE063E2D	785,90	VKVE063E2BD	1.321,95	1.358,87	VKVE063E2BD	1.321,95	1.358,87	
75	VKVE075E2D	1.199,15	1.273,31	VKVE075E2D	1.273,31	VKVE075E2BD	1.772,13	1.846,29	VKVE075E2BD	1.772,13	1.846,29	
90	VKVE090E2D	1.302,25	1.392,69	VKVE090E2D	1.392,69	VKVE090E2BD	1.875,23	1.965,64	VKVE090E2BD	1.875,23	1.965,64	
110	VKVE110E2D	1.752,07	1.876,88	VKVE110E2D	1.876,88	VKVE110E2BD	2.325,07	2.449,87	VKVE110E2BD	2.325,07	2.449,87	

3/8"	VKVE038E2D	649,67	659,38	VKVE038E2D	659,38	VKVE038E2BD	1.222,66	1.232,35	VKVE038E2BD	1.222,66	1.232,35
1/2"	VKVE012E2D	651,91	661,48	VKVE012E2D	661,48	VKVE012E2BD	1.224,90	1.234,45	VKVE012E2BD	1.224,90	1.234,45
3/4"	VKVE034E2D	664,40	673,64	VKVE034E2D	673,64	VKVE034E2BD	1.237,40	1.246,62	VKVE034E2BD	1.237,40	1.246,62
1"	VKVE100E2D	677,61	696,07	VKVE100E2D	696,07	VKVE100E2BD	1.250,59	1.269,05	VKVE100E2BD	1.250,59	1.269,05
1 1/4"	VKVE114E2D	704,31	719,58	VKVE114E2D	719,58	VKVE114E2BD	1.277,29	1.292,53	VKVE114E2BD	1.277,29	1.292,53
1 1/2"	VKVE112E2D	732,43	751,68	VKVE112E2D	751,68	VKVE112E2BD	1.305,39	1.324,67	VKVE112E2BD	1.305,39	1.324,67
2"	VKVE200E2D	766,85	805,15	VKVE200E2D	805,15	VKVE200E2BD	1.339,81	1.378,14	VKVE200E2BD	1.339,81	1.378,14
2 1/2"	VKVE212E2D	1.229,28	1.303,44	VKVE212E2D	1.303,44	VKVE212E2BD	1.802,28	1.876,40	VKVE212E2BD	1.802,28	1.876,40
3"	VKVE300E2D	1.340,61	1.431,10	VKVE300E2D	1.431,10	VKVE300E2BD	1.913,59	2.004,06	VKVE300E2BD	1.913,59	2.004,06
4"	VKVE400E2D	1.795,20	1.920,03	VKVE400E2D	1.920,03	VKVE400E2BD	2.368,17	2.492,98	VKVE400E2BD	2.368,17	2.492,98

Válvula de bola motorizada en PVC-U 2 vías DUAL BLOCK®. Actuación eléctrica.
Válvula de esfera motorizada em PVC-U 2 vías DUAL BLOCK®. Acionamento elétrico.

Disponemos de otras conexiones bajo pedido: bridas, encolar (BS, ASTM, JIS) y roscar (NPT, JIS)
Bajo pedido podemos suministrar otros actuadores: VALPES, BELIMO...
Bajo pedido también disponibles en 12V AC/DC
Temos outras conexões sob encomenda: flanges, cola (BS, ASTM, JIS) e roscadas (NPT, JIS)
A pedido, podemos fornecer outros atuadores: VALPES, BELIMO...
A pedido também disponível em 12V AC/DC

VKRIV/CE
encolar. colar

VKRFV/CE
roscar roscar

ACTUACIÓN ELÉCTRICA 24-240 V AC/DC CON POSICIONADOR 4-20 mA
ATUADOR ELÉTRICO 24-240 V AC/DC COM POSICIONADOR 4-20 mA



d	Ref.	€ EPDM	Ref.	€ FKM	Ref.	€ EPDM	Ref.	€ FKM	Rh
16	VRVE016E2PD	1.257,69	VRVE016F2PD	1.266,79	VRVE038E2PD	1.261,08	VRVE038F2PD	1.261,08	3/8"
20	VRVE020E2PD	1.259,47	VRVE020F2PD	1.268,15	VRVE012E2PD	1.263,26	VRVE012F2PD	1.263,26	1/2"
25	VRVE025E2PD	1.284,22	VRVE025F2PD	1.295,41	VRVE034E2PD	1.289,34	VRVE034F2PD	1.289,34	3/4"
32	VRVE032E2PD	1.323,95	VRVE032F2PD	1.337,68	VRVE100E2PD	1.329,38	VRVE100F2PD	1.329,38	1"
40	VRVE040E2PD	1.344,86	VRVE040F2PD	1.359,86	VRVE114E2PD	1.353,37	VRVE114F2PD	1.353,37	1 1/4"
50	VRVE050E2PD	1.422,50	VRVE050F2PD	1.441,21	VRVE112E2PD	1.435,54	VRVE112F2PD	1.435,54	1 1/2"
63	VRVE063E2PD	1.439,85	VRVE063F2PD	1.476,82	VRVE200E2PD	1.457,77	VRVE200F2PD	1.457,77	2"

Válvula de bola REGULACIÓN motorizada en PVC-U 2 vías DUAL BLOCK®. Actuación eléctrica con posicionador 4-20 mA
Válvula de esfera de REGULAÇÃO motorizada em PVC-U 2 vías DUAL BLOCK®. Atuação elétrica com posicionador de 4-20 mA

Disponemos de otras conexiones bajo pedido: bridas, encolar (BS, ASTM, JIS) y roscar (NPT, JIS)
Bajo pedido también disponibles en 12V AC/DC
Temos outras conexões sob consulta: flangeado, colado (BS, ASTM, JIS) e rosqueado (NPT, JIS)
A pedido também disponível em 12V AC/DC

● Producto en stock.

VKDIV/CP

encolar. colar

VKDFV/CP

rosocar. rosocar

ACTUACIÓN NEUMÁTICA ALUMINIO
ACIONAMENTO PNEUMÁTICO DE ALUMÍNIOACTUACIÓN NEUMÁTICA ALUMINIO CON ELECTROVÁLVULA, FINALES DE CARRERA (ELECTROMECAÑICOS) Y REGULADORES DE ESCAPE
OPERAÇÃO PNEUMÁTICA DE ALUMÍNIO COM VÁLVULA SOLENÓIDE, FIM DE CURSO (ELETROMECAÑICOS) E REGULADORES DE ESCAPE

	DOBLE EFECTO/ DUPLO EFEITO			SIMPLE EFECTO/ ATUAÇÃO ÚNICA			DOBLE EFECTO/ DUPLO EFEITO			SIMPLE EFECTO/ ATUAÇÃO ÚNICA		
	d-Rh	Ref.	€	Ref.	€		Ref.	€	Ref.	€		
ENCOLAR EPDM	16	VKVP016EDED	297,87	VKVP016ESED	329,57		VKVP016EDEFD	505,11	VKVP016ESEFD	547,74		
	20	VKVP020EDED	299,55	VKVP020ESED	331,27		VKVP020EDEFD	506,81	VKVP020ESEFD	549,47		
	25	VKVP025EDED	310,69	VKVP025ESED	342,42		VKVP025EDEFD	517,95	VKVP025ESEFD	560,62		
	32	VKVP032EDED	323,72	VKVP032ESED	355,42		VKVP032EDEFD	530,96	VKVP032ESEFD	573,65		
	40	VKVP040EDED	347,26	VKVP040ESED	379,00		VKVP040EDEFD	554,54	VKVP040ESEFD	597,20		
	50	VKVP050EDED	370,96	VKVP050ESED	464,27		VKVP050EDEFD	578,20	VKVP050ESEFD	682,44		
	63	VKVP063EDED	400,46	VKVP063ESED	575,30		VKVP063EDEFD	607,69	VKVP063ESEFD	793,50		
	75	VKVP075EDED	684,02	VKVP075ESED	807,67		VKVP075EDEFD	891,23	VKVP075ESEFD	1.025,88		
	90	VKVP090EDED	787,12	VKVP090ESED	910,75		VKVP090EDEFD	994,33	VKVP090ESEFD	1.128,98		
	110	VKVP110EDED	874,68	VKVP110ESED	1.312,41		VKVP110EDEFD	1.081,95	VKVP110ESEFD	1.530,61		
ROSCAR EPDM	3/8"	VKVP038EDED	301,16	VKVP038ESED	332,90		VKVP038EDEFD	508,43	VKVP038ESEFD	551,10		
	1/2"	VKVP012EDED	303,43	VKVP012ESED	335,14		VKVP012EDEFD	510,66	VKVP012ESEFD	553,33		
	3/4"	VKVP034EDED	315,90	VKVP034ESED	347,64		VKVP034EDEFD	523,14	VKVP034ESEFD	565,81		
	1"	VKVP100EDED	329,09	VKVP100ESED	360,83		VKVP100EDEFD	536,35	VKVP100ESEFD	579,01		
	1 1/4"	VKVP114EDED	355,78	VKVP114ESED	387,54		VKVP114EDEFD	563,05	VKVP114ESEFD	605,73		
	1 1/2"	VKVP112EDED	383,91	VKVP112ESED	477,24		VKVP112EDEFD	591,15	VKVP112ESEFD	695,43		
	2"	VKVP200EDED	418,37	VKVP200ESED	593,15		VKVP200EDEFD	625,57	VKVP200ESEFD	811,35		
	2 1/2"	VKVP212EDED	714,15	VKVP212ESED	837,81		VKVP212EDEFD	921,39	VKVP212ESEFD	1.056,02		
	3"	VKVP300EDED	825,44	VKVP300ESED	949,13		VKVP300EDEFD	1.032,69	VKVP300ESEFD	1.167,30		
	4"	VKVP400EDED	917,83	VKVP400ESED	1.355,57		VKVP400EDEFD	1.125,09	VKVP400ESEFD	1.573,74		
ENCOLAR FKM	16	VKVP016FDED	306,97	VKVP016FSED	338,70		VKVP016FDEFD	514,21	VKVP016FSEFD	556,89		
	20	VKVP020FDED	308,32	VKVP020FSED	340,05		VKVP020FDEFD	515,56	VKVP020FSEFD	558,25		
	25	VKVP025FDED	321,94	VKVP025FSED	353,67		VKVP025FDEFD	529,21	VKVP025FSEFD	571,87		
	32	VKVP032FDED	337,44	VKVP032FSED	369,15		VKVP032FDEFD	544,71	VKVP032FSEFD	587,35		
	40	VKVP040FDED	362,23	VKVP040FSED	393,98		VKVP040FDEFD	569,50	VKVP040FSEFD	612,17		
	50	VKVP050FDED	389,64	VKVP050FSED	482,95		VKVP050FDEFD	596,90	VKVP050FSEFD	701,17		
	63	VKVP063FDED	437,38	VKVP063FSED	612,22		VKVP063FDEFD	644,65	VKVP063FSEFD	830,42		
	75	VKVP075FDED	758,15	VKVP075FSED	881,83		VKVP075FDEFD	965,41	VKVP075FSEFD	1.100,04		
	90	VKVP090FDED	877,50	VKVP090FSED	1.001,21		VKVP090FDEFD	1.084,77	VKVP090FSEFD	1.219,42		
	110	VKVP110FDED	999,49	VKVP110FSED	1.437,23		VKVP110FDEFD	1.206,76	VKVP110FSEFD	1.655,44		
ROSCAR FKM	3/8"	VKVP038FDED	310,88	VKVP038FSED	342,60		VKVP038FDEFD	518,11	VKVP038FSEFD	560,81		
	1/2"	VKVP012FDED	312,97	VKVP012FSED	344,66		VKVP012FDEFD	520,22	VKVP012FSEFD	562,88		
	3/4"	VKVP034FDED	325,14	VKVP034FSED	356,86		VKVP034FDEFD	532,40	VKVP034FSEFD	575,06		
	1"	VKVP100FDED	347,58	VKVP100FSED	379,29		VKVP100FDEFD	554,79	VKVP100FSEFD	597,49		
	1 1/4"	VKVP114FDED	371,06	VKVP114FSED	402,78		VKVP114FDEFD	578,31	VKVP114FSEFD	620,98		
	1 1/2"	VKVP112FDED	403,18	VKVP112FSED	496,51		VKVP112FDEFD	610,44	VKVP112FSEFD	714,73		
	2"	VKVP200FDED	456,65	VKVP200FSED	631,45		VKVP200FDEFD	663,88	VKVP200FSEFD	849,65		
	2 1/2"	VKVP212FDED	788,26	VKVP212FSED	911,97		VKVP212FDEFD	995,52	VKVP212FSEFD	1.130,17		
	3"	VKVP300FDED	915,94	VKVP300FSED	1.039,62		VKVP300FDEFD	1.123,18	VKVP300FSEFD	1.257,83		
	4"	VKVP400FDED	1.042,64	VKVP400FSED	1.480,38		VKVP400FDEFD	1.249,87	VKVP400FSEFD	1.698,58		

Válvula de bola motorizada en PVC-U 2 vías DUAL BLOCK®. Actuación neumática.
válvula de esfera motorizada em PVC-U 2 vías DUAL BLOCK®. Acionamento pneumático.

Disponemos de otras conexiones bajo pedido: bridas, encolar (BS, ASTM, JIS) y rosocar (NPT, JIS)
Las válvulas neumáticas se configuran NC (normalmente cerrada) de serie.
La configuración NA (normalmente abierta) se debe especificar en el pedido.
Temos outras conexões sob encomenda: flanges, cola (BS, ASTM, JIS) e rosca (NPT, JIS)
As válvulas pneumáticas são configuradas NC (normalmente fechadas) como padrão.
A configuração NO (Normalmente Aberto) deve ser especificada ao fazer o pedido

VKRIV/CP

encolar. colar

VKRFFV/CP

roscar roscar

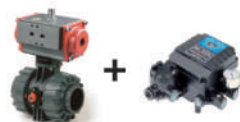

ACTUACIÓN NEUMÁTICA ALUMINIO DOBLE EFECTO
CON POSICIONADOR 4-20 mA
ACTUACION NEUMÁTICA ALUMINIO DOBLE EFECTO
COM POSICIONADOR 4-20 mA

ACTUACIÓN NEUMÁTICA ALUMINIO SIMPLE EFECTO
CON POSICIONADOR 4-20 mA
ACIONAMENTO PNEUMÁTICO DE ALUMINIO DE EFEITO ÚNICO
COM POSICIONADOR 4-20 mA

d-Rh	Ref.	€ EPDM	Ref.	€ FKM	Ref.	€ EPDM	Ref.	€ FKM
16	VRVP016EDEPD	2.276,25	VRVP016FDEPD	2.285,35	VRVP016ESEPD	2.307,93	VRVP016FSEPD	2.317,05
20	VRVP020EDEPD	2.278,00	VRVP020FDEPD	2.286,71	VRVP020ESEPD	2.309,71	VRVP020FSEPD	2.318,41
25	VRVP025EDEPD	2.302,74	VRVP025FDEPD	2.313,91	VRVP025ESEPD	2.334,45	VRVP025FSEPD	2.345,65
32	VRVP032EDEPD	2.342,51	VRVP032FDEPD	2.356,24	VRVP032ESEPD	2.374,24	VRVP032FSEPD	2.387,97
40	VRVP040EDEPD	2.363,42	VRVP040FDEPD	2.378,39	VRVP040ESEPD	2.395,12	VRVP040FSEPD	2.410,09
50	VRVP050EDEPD	2.441,04	VRVP050FDEPD	2.459,73	VRVP050ESEPD	2.534,37	VRVP050FSEPD	2.553,08
63	VRVP063EDEPD	2.458,39	VRVP063FDEPD	2.495,38	VRVP063ESEPD	2.633,19	VRVP063FSEPD	2.670,19
3/8"	VRVP038EDEPD	2.279,60	VRVP038FDEPD	2.279,60	VRVP038ESEPD	2.311,31	VRVP038FSEPD	2.311,31
1/2"	VRVP012EDEPD	2.281,81	VRVP012FDEPD	2.281,81	VRVP012ESEPD	2.313,52	VRVP012FSEPD	2.313,52
3/4"	VRVP034EDEPD	2.307,90	VRVP034FDEPD	2.307,90	VRVP034ESEPD	2.339,61	VRVP034FSEPD	2.339,61
1"	VRVP100EDEPD	2.347,91	VRVP100FDEPD	2.347,91	VRVP100ESEPD	2.379,62	VRVP100FSEPD	2.379,62
1 1/4"	VRVP114EDEPD	2.371,93	VRVP114FDEPD	2.371,93	VRVP114ESEPD	2.403,66	VRVP114FSEPD	2.403,66
1 1/2"	VRVP112EDEPD	2.454,07	VRVP112FDEPD	2.454,07	VRVP112ESEPD	2.547,41	VRVP112FSEPD	2.547,41
2"	VRVP200EDEPD	2.476,33	VRVP200FDEPD	2.476,33	VRVP200ESEPD	2.651,12	VRVP200FSEPD	2.651,12

Válvula de bola **REGULACIÓN** motorizada en PVC-U 2 vías DUAL BLOCK®.

Actuación neumática con posicionador 4-20 mA.

Válvula de esfera de **REGULAÇÃO** motorizada em PVC-U 2 vías DUAL BLOCK®.

Acionamento pneumático com posicionador de 4-20 mA.

Disponemos de otras conexiones bajo pedido: bridas, encolar (BS, ASTM, JIS) y roscar (NPT, JIS)

Las válvulas neumáticas se configuran NC (normalmente cerrada) de serie.

La configuración NA (normalmente abierta) se debe especificar en el pedido.

Temos outras conexões sob consulta: flanges, soquete solvente (BS, ASTM, JIS) e roscadas (NPT, JIS) As

válvulas pneumáticas são configuradas NC (normalmente fechadas) como padrão.

A configuração NA (Normalmente Aberto) deve ser especificada ao fazer o pedido.



ACTUACIÓN NEUMÁTICA POLIAMIDA DOBLE EFECTO
CON POSICIONADOR 4-20 mA
ACIONAMENTO PNEUMÁTICO DE POLIAMIDA DE DUPLA EFEITO
COM POSICIONADOR 4-20 mA

ACTUACIÓN NEUMÁTICA POLIAMIDA SIMPLE EFECTO
CON POSICIONADOR 4-20 mA
ACIONAMENTO PNEUMÁTICO DE POLIAMIDA DE EFEITO ÚNICO
COM POSICIONADOR 4-20 mA

d-Rh	Ref.	€ EPDM	Ref.	€ FKM	Ref.	€ EPDM	Ref.	€ FKM
16	VRVP016EDEPP	1.822,03	VRVP016FDEPP	1.831,13	VRVP016ESEPP	1.845,95	VRVP016FSEPP	1.855,04
20	VRVP020EDEPP	1.823,81	VRVP020FDEPP	1.832,51	VRVP020ESEPP	1.847,73	VRVP020FSEPP	1.856,39
25	VRVP025EDEPP	1.848,55	VRVP025FDEPP	1.859,73	VRVP025ESEPP	1.872,47	VRVP025FSEPP	1.883,61
32	VRVP032EDEPP	1.888,31	VRVP032FDEPP	1.902,04	VRVP032ESEPP	2.019,75	VRVP032FSEPP	2.033,50
40	VRVP040EDEPP	1.909,20	VRVP040FDEPP	1.924,17	VRVP040ESEPP	2.040,63	VRVP040FSEPP	2.055,61
50	VRVP050EDEPP	1.986,84	VRVP050FDEPP	2.005,55	VRVP050ESEPP	2.243,74	VRVP050FSEPP	2.262,45
63	VRVP063EDEPP	2.214,99	VRVP063FDEPP	2.251,97	VRVP063ESEPP	2.283,67	VRVP063FSEPP	2.320,67
3/8"	VRVP038EDEPP	1.825,38	VRVP038FDEPP	1.825,38	VRVP038ESEPP	1.849,30	VRVP038FSEPP	1.849,30
1/2"	VRVP012EDEPP	1.827,59	VRVP012FDEPP	1.827,59	VRVP012ESEPP	1.851,50	VRVP012FSEPP	1.851,50
3/4"	VRVP034EDEPP	1.853,69	VRVP034FDEPP	1.853,69	VRVP034ESEPP	1.877,60	VRVP034FSEPP	1.877,60
1"	VRVP100EDEPP	1.893,69	VRVP100FDEPP	1.893,69	VRVP100ESEPP	2.025,12	VRVP100FSEPP	2.025,12
1 1/4"	VRVP114EDEPP	1.917,71	VRVP114FDEPP	1.917,71	VRVP114ESEPP	2.049,17	VRVP114FSEPP	2.049,17
1 1/2"	VRVP112EDEPP	1.999,88	VRVP112FDEPP	1.999,88	VRVP112ESEPP	2.256,77	VRVP112FSEPP	2.256,77
2"	VRVP200EDEPP	2.232,92	VRVP200FDEPP	2.232,92	VRVP200ESEPP	2.301,61	VRVP200FSEPP	2.301,61

Válvula de bola **REGULACIÓN** motorizada en PVC-U 2 vías DUAL BLOCK®.

Actuación neumática con posicionador 4-20 mA.

Válvula de esfera de **REGULAÇÃO** motorizada em PVC-U 2 vías DUAL BLOCK®.

Acionamento pneumático com posicionador de 4-20 mA.

Disponemos de otras conexiones bajo pedido: bridas, encolar (BS, ASTM, JIS) y roscar (NPT, JIS)

Las válvulas neumáticas se configuran NC (normalmente cerrada) de serie.

La configuración NA (normalmente abierta) se debe especificar en el pedido.

Disponemos de outras conexões sob consulta: flanges, encolar (BS, ASTM, JIS) e roscar (NPT, JIS) Las

válvulas pneumáticas se configuran NC (normalmente cerrada) de serie.

La configuración NA (normalmente abierta) se debe especificar en el pedido.

VKDIV/CP
 encolar. colar

VKDFV/CP
 roscar roscar

 ACTUACIÓN NEUMÁTICA POLIAMIDA
 ACIONAMENTO PNEUMÁTICO DE POLIAMIDA

 ACTUACIÓN NEUMÁTICA POLIAMIDA CON ELECTROVÁLVULA, FINALES DE CARRERA (ELECTROMECAÑICOS) Y REGULADORES DE ESCAPE
 OPERAÇÃO PNEUMÁTICA DE POLIAMIDA COM VÁLVULA SOLENÓIDE, FIM DE CURSO (ELETROMECAÑICOS) E REGULADORES DE ESCAPE

	DOBLE EFECTO/ DUPLO EFEITO			SIMPLE EFECTO/ ATUAÇÃO ÚNICA			DOBLE EFECTO/ DUPLO EFEITO			SIMPLE EFECTO/ ATUAÇÃO ÚNICA		
	d-Rh	Ref.	€	Ref.	€		Ref.	€		Ref.	€	
ENCOLAR	16	VKVP016EDEP	317,17	VKVP016ESEP	341,12		VKVP016EDEFPP	588,31		VKVP016ESEFP	612,22	
	20	VKVP020EDEP	318,93	VKVP020ESEP	342,82		VKVP020EDEFPP	590,02		VKVP020ESEFP	613,92	
	25	VKVP025EDEP	330,03	VKVP025ESEP	353,94		VKVP025EDEFPP	601,13		VKVP025ESEFP	625,04	
	32	VKVP032EDEP	343,08	VKVP032ESEP	474,52		VKVP032EDEFPP	614,17		VKVP032ESEFP	745,62	
	40	VKVP040EDEP	366,63	VKVP040ESEP	498,03		VKVP040EDEFPP	637,73		VKVP040ESEFP	769,16	
	50	VKVP050EDEP	390,30	VKVP050ESEP	647,17		VKVP050EDEFPP	661,38		VKVP050ESEFP	918,31	
	63	VKVP063EDEP	630,63	VKVP063ESEP	699,34		VKVP063EDEFPP	901,74		VKVP063ESEFP	970,41	
	75	VKVP075EDEP	817,28	VKVP075ESEP	1.074,66		VKVP075EDEFPP	1.088,39		VKVP075ESEFP	1.345,73	
	90	VKVP090EDEP	920,35	VKVP090ESEP	1.177,76		VKVP090EDEFPP	1.191,45		VKVP090ESEFP	1.448,83	
	110	VKVP110EDEP	973,45	VKVP110ESEP	1.252,77		VKVP110EDEFPP	1.244,55		VKVP110ESEFP	1.523,88	
ROSCAR	3/8"	VKVP038EDEP	320,53	VKVP038ESEP	344,44		VKVP038EDEFPP	591,63		VKVP038ESEFP	615,55	
	1/2"	VKVP012EDEP	322,79	VKVP012ESEP	346,67		VKVP012EDEFPP	593,86		VKVP012ESEFP	617,79	
	3/4"	VKVP034EDEP	335,24	VKVP034ESEP	359,15		VKVP034EDEFPP	606,35		VKVP034ESEFP	630,25	
	1"	VKVP100EDEP	348,46	VKVP100ESEP	479,89		VKVP100EDEFPP	619,56		VKVP100ESEFP	751,02	
	1 1/4"	VKVP114EDEP	375,11	VKVP114ESEP	506,56		VKVP114EDEFPP	646,24		VKVP114ESEFP	777,67	
	1 1/2"	VKVP112EDEP	403,23	VKVP112ESEP	660,18		VKVP112EDEFPP	674,33		VKVP112ESEFP	931,26	
	2"	VKVP200EDEP	648,51	VKVP200ESEP	717,18		VKVP200EDEFPP	919,61		VKVP200ESEFP	988,29	
	2 1/2"	VKVP212EDEP	847,39	VKVP212ESEP	1.104,77		VKVP212EDEFPP	1.118,52		VKVP212ESEFP	1.375,87	
	3"	VKVP300EDEP	958,69	VKVP300ESEP	1.216,09		VKVP300EDEFPP	1.229,82		VKVP300ESEFP	1.487,17	
	4"	VKVP400EDEP	1.016,59	VKVP400ESEP	1.295,92		VKVP400EDEFPP	1.287,70		VKVP400ESEFP	1.567,02	
ENCOLAR	16	VKVP016FDEP	326,32	VKVP016FSEP	350,25		VKVP016FDEFPP	597,44		VKVP016FSEFP	621,35	
	20	VKVP020FDEP	327,69	VKVP020FSEP	351,59		VKVP020FDEFPP	598,79		VKVP020FSEFP	622,70	
	25	VKVP025FDEP	341,27	VKVP025FSEP	365,22		VKVP025FDEFPP	612,41		VKVP025FSEFP	636,32	
	32	VKVP032FDEP	356,81	VKVP032FSEP	488,25		VKVP032FDEFPP	627,89		VKVP032FSEFP	759,32	
	40	VKVP040FDEP	381,60	VKVP040FSEP	513,04		VKVP040FDEFPP	652,68		VKVP040FSEFP	784,14	
	50	VKVP050FDEP	409,00	VKVP050FSEP	665,90		VKVP050FDEFPP	680,09		VKVP050FSEFP	937,00	
	63	VKVP063FDEP	667,55	VKVP063FSEP	736,26		VKVP063FDEFPP	938,64		VKVP063FSEFP	1.007,38	
	75	VKVP075FDEP	891,44	VKVP075FSEP	1.148,82		VKVP075FDEFPP	1.162,52		VKVP075FSEFP	1.419,90	
	90	VKVP090FDEP	1.010,77	VKVP090FSEP	1.268,15		VKVP090FDEFPP	1.281,87		VKVP090FSEFP	1.539,27	
	110	VKVP110FDEP	1.098,25	VKVP110FSEP	1.377,58		VKVP110FDEFPP	1.369,36		VKVP110FSEFP	1.648,71	
ROSCAR	3/8"	VKVP038FDEP	330,24	VKVP038FSEP	354,12		VKVP038FDEFPP	601,35		VKVP038FSEFP	625,23	
	1/2"	VKVP012FDEP	332,29	VKVP012FSEP	356,20		VKVP012FDEFPP	603,39		VKVP012FSEFP	627,31	
	3/4"	VKVP034FDEP	344,50	VKVP034FSEP	368,41		VKVP034FDEFPP	615,58		VKVP034FSEFP	639,49	
	1"	VKVP100FDEP	366,92	VKVP100FSEP	498,35		VKVP100FDEFPP	638,02		VKVP100FSEFP	769,46	
	1 1/4"	VKVP114FDEP	390,43	VKVP114FSEP	521,86		VKVP114FDEFPP	661,51		VKVP114FSEFP	792,97	
	1 1/2"	VKVP112FDEP	422,54	VKVP112FSEP	679,45		VKVP112FDEFPP	693,65		VKVP112FSEFP	950,55	
	2"	VKVP200FDEP	686,78	VKVP200FSEP	755,48		VKVP200FDEFPP	957,89		VKVP200FSEFP	1.026,60	
	2 1/2"	VKVP212FDEP	921,55	VKVP212FSEP	1.178,90		VKVP212FDEFPP	1.192,66		VKVP212FSEFP	1.450,00	
	3"	VKVP300FDEP	1.049,20	VKVP300FSEP	1.306,56		VKVP300FDEFPP	1.320,31		VKVP300FSEFP	1.577,66	
	4"	VKVP400FDEP	1.141,42	VKVP400FSEP	1.420,75		VKVP400FDEFPP	1.412,50		VKVP400FSEFP	1.691,85	

Válvula de bola motorizada en PVC-U 2 vías DUAL BLOCK®. Actuación neumática.
Válvula de esfera motorizada em PVC-U 2 vías DUAL BLOCK®. Aacionamento pneumático.

Disponemos de otras conexiones bajo pedido: bridas, encolar (BS, ASTM, JIS) y roscar (NPT, JIS).
Las válvulas neumáticas se configuran NC (normalmente cerrada) de serie.
La configuración NA (normalmente abierta) se debe especificar en el pedido.
Temos outras conexões sob encomenda: flanges, cola (BS, ASTM, JIS) e roscadas (NPT, JIS).
As válvulas pneumáticas são configuradas NC (normalmente fechadas) como padrão.
A configuração NA (Normalmente Aberto) deve ser especificada ao fazer o pedido.



VÁLVULAS

Válvula de esfera paso total motorizada en PVC

Válvula de esfera passo total motorizada em PVC



CON ACTUADOR NEUMÁTICO DOBLE EFECTO / COM ACTIVADOR PNEUMÁTICO DUPLO EFEITO



Medida	DN	Ref.	Actuador	U/	n°	€
140	-	063072	-	1	A-4	1.830,53

Válvulas Ø 140 con actuador neumático.
Válvula Ø 140 com activador pneumático.

CON ACTUADOR ELÉCTRICO CON BLOQUE DE SEGURIDAD / COM ACTIVADOR ELÉCTRICO COM BLOQUEIO DE SEGURANÇA



Medida	DN	Ref.	Actuador	U/	n°	€
140	-	063073	-	1	A-12	2.864,10

Válvulas Ø 140 con actuador eléctrico.
Válvula Ø 140 com activador eléctrico.



INDUSTRIA

Válvulas 3 vías motorizadas en PVC

Válvulas de 3 vías motorizadas em PVC



LKDIV/CE
encolar. colar

LKDFV/CE
roscar roscar

ACTUACIÓN ELÉCTRICA
ACIONAMENTO ELÉTRICO

ACTUACIÓN ELÉCTRICA CON BLOQUE DE SEGURIDAD
ACIONAMENTO ELÉTRICO COM BLOCO DE SEGURANÇA

2.864,10

d-Rh	24-240 V AC/DC		24-240 V AC/DC		24-240 V AC/DC		24-240 V AC/DC	
	Ref.	€ EPDM	Ref.	€ FKM	Ref.	€ EPDM	Ref.	€ FKM
16	LKVE016E2D	722,99	LKVE016F2D	738,56	LKVE016E2BD	1.295,99	LKVE016F2BD	1.311,53
20	LKVE020E2D	725,49	LKVE020F2D	741,33	LKVE020E2BD	1.298,47	LKVE020F2BD	1.314,35
25	LKVE025E2D	747,66	LKVE025F2D	768,87	LKVE025E2BD	1.320,68	LKVE025F2BD	1.341,83
32	LKVE032E2D	781,54	LKVE032F2D	807,79	LKVE032E2BD	1.354,49	LKVE032F2BD	1.380,79
40	LKVE040E2D	825,13	LKVE040F2D	863,20	LKVE040E2BD	1.398,13	LKVE040F2BD	1.436,17
50	LKVE050E2D	869,09	LKVE050F2D	932,90	LKVE050E2BD	1.442,11	LKVE050F2BD	1.505,87
63	LKVE063E2D	939,59	LKVE063F2D	1.020,13	LKVE063E2BD	1.512,57	LKVE063F2BD	1.593,11
3/8"	LKVE038E2D	733,86	LKVE038F2D	749,45	LKVE038E2BD	1.306,88	LKVE038F2BD	1.322,42
1/2"	LKVE012E2D	736,55	LKVE012F2D	752,49	LKVE012E2BD	1.309,53	LKVE012F2BD	1.325,44
3/4"	LKVE034E2D	760,46	LKVE034F2D	781,66	LKVE034E2BD	1.333,45	LKVE034F2BD	1.354,66
1"	LKVE100E2D	797,35	LKVE100F2D	823,63	LKVE100E2BD	1.370,35	LKVE100F2BD	1.396,65
1 1/4"	LKVE114E2D	844,38	LKVE114F2D	882,37	LKVE114E2BD	1.417,37	LKVE114F2BD	1.455,35
1 1/2"	LKVE112E2D	892,32	LKVE112F2D	956,16	LKVE112E2BD	1.465,27	LKVE112F2BD	1.529,15
2"	LKVE200E2D	968,90	LKVE200F2D	1.049,39	LKVE200E2BD	1.541,88	LKVE200F2BD	1.622,37

Válvula de bola motorizada en PVC-U 3 vías DUAL BLOCK®.

Actuación eléctrica.

Válvula de esfera motorizada

em PVC-U 3 vías DUAL BLOCK®.

Acionamento elétrico.

Estándar paso en L, paso en T opcional, al mismo precio. Bajo pedido podemos suministrar otros actuadores: VALPES, BELIMO...Disponemos de otras conexiones bajo pedido: bridas, encolar (BS, ASTM, JIS) y roscar (NPT, JIS).

Bajo pedido también disponibles en 12V AC/DC

Porta L padrão, porta T opcional, pelo mesmo preço. Sob encomenda podemos fornecer outros atuadores: VALPES, BELIMO...

Temos outras conexões sob encomenda: flanges, coladas (BS, ASTM, JIS) e rosqueadas (NPT, JIS).

A pedido também disponível em 12V AC/DC



K

LKDIV/CP

encolar. colar

LKDFV/CP

roscar roscar

ACTUACIÓN NEUMÁTICA ALUMINIO
ACIONAMENTO PNEUMÁTICO DE ALUMÍNIO

ACTUACIÓN NEUMÁTICA ALUMINIO CON ELECTROVÁLVULA, FINALES DE CARRERA (ELECTROMECAÑICOS) Y REGULADORES DE ESCAPE
ATUADOR PNEUMÁTICO DE ALUMÍNIO COM VÁLVULA SOLENÓIDE, FINAL REGULADORES DE CORRIDA (ELETRO-MECAÑICA) E ESCAPE

d-Rh	DOBLE EFECTO/ DUPLO EFEITO		SIMPLE EFECTO/ ATUAÇÃO ÚNICA		DOBLE EFECTO/ DUPLO EFEITO		SIMPLE EFECTO/ ATUAÇÃO ÚNICA		
	Ref.	€	Ref.	€	Ref.	€	Ref.	€	
ENCOLAR	16	LKVP016EDED	406,29	LKVP016ESED	406,21	LKVP016EDEFD	581,73	LKVP016ESEFD	624,41
	20	LKVP020EDED	376,97	LKVP020ESED	408,71	LKVP020EDEFD	584,23	LKVP020ESEFD	626,89
	25	LKVP025EDED	399,19	LKVP025ESED	430,90	LKVP025EDEFD	606,40	LKVP025ESEFD	649,09
	32	LKVP032EDED	433,02	LKVP032ESED	464,75	LKVP032EDEFD	640,28	LKVP032ESEFD	682,93
	40	LKVP040EDED	476,62	LKVP040ESED	569,96	LKVP040EDEFD	683,86	LKVP040ESEFD	788,15
EPDM	50	LKVP050EDED	557,53	LKVP050ESED	695,43	LKVP050EDEFD	764,79	LKVP050ESEFD	913,60
	63	LKVP063EDED	628,02	LKVP063ESED	765,89	LKVP063EDEFD	835,26	LKVP063ESEFD	984,09
ROSCAR	3/8"	LKVP038EDED	385,36	LKVP038ESED	417,08	LKVP038EDEFD	592,62	LKVP038ESEFD	635,28
	1/2"	LKVP012EDED	388,04	LKVP012ESED	419,78	LKVP012EDEFD	595,28	LKVP012ESEFD	637,95
	3/4"	LKVP034EDED	411,92	LKVP034ESED	443,68	LKVP034EDEFD	619,19	LKVP034ESEFD	661,85
	1"	LKVP100EDED	448,90	LKVP100ESED	480,60	LKVP100EDEFD	656,14	LKVP100ESEFD	698,80
EPDM	1 1/4"	LKVE114EDED	495,87	LKVP114ESED	589,21	LKVP114EDEFD	703,11	LKVP114ESEFD	807,41
	1 1/2"	LKVP112EDED	580,75	LKVP112ESED	718,62	LKVP112EDEFD	787,97	LKVP112ESEFD	936,79
	2"	LKVP200EDED	657,31	LKVP200ESED	795,22	LKVP200EDEFD	864,58	LKVP200ESEFD	1.013,39
ENCOLAR	16	LKVP016FDED	390,06	LKVP016FSED	421,79	LKVP016FDEFD	597,30	LKVP016FSEFD	639,96
	20	LKVP020FDED	392,83	LKVP020FSED	424,56	LKVP020FDEFD	600,09	LKVP020FSEFD	642,75
	25	LKVP025FDED	420,36	LKVP025FSED	452,07	LKVP025FDEFD	627,63	LKVP025FSEFD	670,26
	32	LKVP032FDED	459,30	LKVP032FSED	491,01	LKVP032FDEFD	666,53	LKVP032FSEFD	709,21
	40	LKVP040FDED	514,70	LKVP040FSED	608,01	LKVP040FDEFD	721,97	LKVP040FSEFD	826,25
	50	LKVP050FDED	621,35	LKVP050FSED	759,21	LKVP050FDEFD	828,56	LKVP050FSEFD	977,41
FKM	63	LKVP063FDED	708,55	LKVP063FSED	846,44	LKVP063FDEFD	915,81	LKVP063FSEFD	1.064,66
	3/8"	LKVP038FDED	400,94	LKVP038FSED	432,67	LKVP038FDEFD	608,18	LKVP038FSEFD	650,87
ROSCAR	1/2"	LKVP012FDED	403,94	LKVP012FSED	435,65	LKVP012FDEFD	611,21	LKVP012FSEFD	653,88
	3/4"	LKVP034FDED	433,13	LKVP034FSED	464,86	LKVP034FDEFD	640,40	LKVP034FSEFD	683,03
	1"	LKVP100FDED	475,16	LKVP100FSED	506,88	LKVP100FDEFD	682,39	LKVP100FSEFD	725,05
FKM	1 1/4"	LKVE114EDED	533,89	LKVP114FSED	627,20	LKVP114FDEFD	741,11	LKVP114FSEFD	845,38
	1 1/2"	LKVP112FDED	644,59	LKVP112FSED	782,49	LKVP112FDEFD	851,83	LKVP112FSEFD	1.000,66
	2"	LKVP200FDED	737,80	LKVP200FSED	875,69	LKVP200FDEFD	945,04	LKVP200FSEFD	1.093,86

Válvula de bola motorizada en PVC-U 3 vías DUAL BLOCK®.

Actuación neumática.

Válvula de esfera motorizada em PVC-U 3 vías DUAL BLOCK®.

ACIONAMENTO pneumático.

Estándar paso en L, paso en T opcional, al mismo precio. Disponemos de otras conexiones bajo pedido: bridas, encolar (BS, ASTM, JIS) y roscar (NPT, JIS).

Las válvulas neumáticas se configuran NC (normalmente cerrada) de serie.

La configuración NA (normalmente abierta) se debe especificar en el pedido.

Porta L padrão, porta T opcional, pelo mesmo preço. Temos outras conexões sob encomenda: flanges, cola (BS, ASTM, JIS) e roscadas (NPT, JIS).

As válvulas pneumáticas são configuradas NC (normalmente fechadas) como padrão. A configuração NA (Normalmente Aberto) deve ser especificada ao fazer o pedido.



LKDIV/CP

encolar. colar

LKDFV/CP

rosocar rosocar

ACTUACIÓN NEUMÁTICA POLIAMIDA
ACIONAMENTO PNEUMÁTICO DE POLIAMIDA

ACTUACIÓN NEUMÁTICA CON ELECTROVÁLVULA, FINALES DE CARRERA (ELECTROMECÁNICOS) Y REGULADORES DE ESCAPE
OPERAÇÃO PNEUMÁTICA DE POLIAMIDA COM VÁLVULA SOLENÓIDE, FIM DE CURSO (ELETROMECÁNICOS) E REGULADORES DE ESCAPE

	d-Rh	DOBLE EFECTO/ DUPLO EFEITO		SIMPLE EFECTO/ ATUAÇÃO ÚNICA		DOBLE EFECTO/ DUPLO EFEITO		SIMPLE EFECTO/ ATUAÇÃO ÚNICA	
		Ref.	€	Ref.	€	Ref.	€	Ref.	€
ENCOLAR	16	LKVP016EDEP	434,56	LKVP016ESEP	458,48	LKVP016EDEFPP	705,67	LKVP016ESEFP	729,58
	20	LKVP020EDEP	437,03	LKVP020ESEP	460,96	LKVP020EDEFPP	708,14	LKVP020ESEFP	732,08
	25	LKVP025EDEP	505,93	LKVP025ESEP	529,85	LKVP025EDEFPP	777,03	LKVP025ESEFP	800,92
	32	LKVP032EDEP	539,76	LKVP032ESEP	671,19	LKVP032EDEFPP	810,89	LKVP032ESEFP	942,32
	40	LKVP040EDEP	598,79	LKVP040ESEP	855,66	LKVP040EDEFPP	869,90	LKVP040ESEFP	1.126,77
ROSCAR	50	LKVP050EDEP	738,81	LKVP050ESEP	897,08	LKVP050EDEFPP	1.009,88	LKVP050ESEFP	1.168,21
	63	LKVP063EDEP	887,94	LKVP063ESEP	956,63	LKVP063EDEFPP	1.159,04	LKVP063ESEFP	1.227,74
ENCOLAR	3/8"	LKVP038EDEP	445,47	LKVP038ESEP	469,35	LKVP038EDEFPP	716,54	LKVP038ESEFP	740,43
	1/2"	LKVP012EDEP	448,14	LKVP012ESEP	472,02	LKVP012EDEFPP	719,21	LKVP012ESEFP	743,12
	3/4"	LKVP034EDEP	518,73	LKVP034ESEP	542,61	LKVP034EDEFPP	789,80	LKVP034ESEFP	813,71
	1"	LKVP100EDEP	555,65	LKVP100ESEP	687,07	LKVP100EDEFPP	826,75	LKVP100ESEFP	958,18
ROSCAR	1 1/4"	LKVP114EDEP	617,99	LKVP114ESEP	874,92	LKVP114EDEFPP	889,10	LKVP114ESEFP	1.146,00
	1 1/2"	LKVP112EDEP	762,01	LKVP112ESEP	920,30	LKVP112EDEFPP	1.033,11	LKVP112ESEFP	1.191,40
	2"	LKVP200EDEP	917,21	LKVP200ESEP	985,93	LKVP200EDEFPP	1.188,35	LKVP200ESEFP	1.257,03
ENCOLAR	16	LKVP016FDEP	450,12	LKVP016FSEP	474,04	LKVP016FDEFPP	721,23	LKVP016FSEFP	745,14
	20	LKVP020FDEP	452,92	LKVP020FSEP	476,82	LKVP020FDEFPP	723,99	LKVP020FSEFP	747,93
	25	LKVP025FDEP	527,10	LKVP025FSEP	551,02	LKVP025FDEFPP	798,21	LKVP025FSEFP	822,12
	32	LKVP032FDEP	566,04	LKVP032FSEP	697,48	LKVP032FDEFPP	837,17	LKVP032FSEFP	968,60
	40	LKVP040FDEP	636,83	LKVP040FSEP	893,75	LKVP040FDEFPP	907,96	LKVP040FSEFP	1.164,83
	50	LKVP050FDEP	802,60	LKVP050FSEP	960,92	LKVP050FDEFPP	1.073,70	LKVP050FSEFP	1.232,00
	63	LKVP063FDEP	968,50	LKVP063FSEP	1.037,17	LKVP063FDEFPP	1.239,60	LKVP063FSEFP	1.308,28
ROSCAR	3/8"	LKVP038FDEP	461,01	LKVP038FSEP	484,89	LKVP038FDEFPP	732,11	LKVP038FSEFP	756,02
	1/2"	LKVP012FDEP	464,03	LKVP012FSEP	487,95	LKVP012FDEFPP	735,14	LKVP012FSEFP	759,05
	3/4"	LKVP034FDEP	539,90	LKVP034FSEP	563,81	LKVP034FDEFPP	811,01	LKVP034FSEFP	834,91
	1"	LKVP100FDEP	581,93	LKVP100FSEP	713,35	LKVP100FDEFPP	853,00	LKVP100FSEFP	984,46
	1 1/4"	LKVP114FDEP	656,01	LKVP114FSEP	912,90	LKVP114FDEFPP	927,09	LKVP114FSEFP	1.183,98
	1 1/2"	LKVP112FDEP	825,87	LKVP112FSEP	984,14	LKVP112FDEFPP	1.096,95	LKVP112FSEFP	1.255,27
	2"	LKVP200FDEP	997,70	LKVP200FSEP	1.066,44	LKVP200FDEFPP	1.268,81	LKVP200FSEFP	1.337,52

Válvula de bola motorizada en PVC-U 3 vías DUAL BLOCK®.

Actuación neumática.

Válvula de esfera motorizada em PVC-U 3 vías DUAL BLOCK®. acionamento pneumático

Estándar paso en L, paso en T opcional, al mismo precio. Disponemos de otras conexiones bajo pedido: bridas, encolar (BS, ASTM, JIS) y rosocar (NPT, JIS).

Las válvulas neumáticas se configuran NC (normalmente cerrada) de serie.

La configuración NA (normalmente abierta) se debe especificar en el pedido.

Porta L, padrão, porta T opcional, pelo mesmo preço. Temos outras conexões sob encomenda: flanges, cola (BS, ASTM, JIS) e rosçadas (NPT, JIS).

As válvulas pneumáticas são configuradas NC (normalmente fechadas) como padrão.

A configuração NA (Normalmente Aberto) deve ser especificada ao fazer o pedido.



INDUSTRIA

Válvulas de mariposa motorizadas en PVC

Válvulas de mariposa motorizadas em PVC



FEOV/CE

ACTUACIÓN ELÉCTRICA ACIONAMENTO ELÉTRICO

ACTUACIÓN ELÉCTRICA CON BLOQUE DE SEGURIDAD ACIONAMENTO ELÉTRICO COM BLOCO DE SEGURANÇA

d	24-240 V AC/DC		24-240 V AC/DC		24-240 V AC/DC		24-240 V AC/DC	
	Ref.	€ EPDM	Ref.	€ FKM	Ref.	€ EPDM	Ref.	€ FKM
50	FEVE050E2D	688,16	FEVE050F2D	789,53	FEVE050E2BD	1.261,13	FEVE050F2BD	1.362,50
63	FEVE063E2D	694,07	FEVE063F2D	801,82	FEVE063E2BD	1.267,03	FEVE063F2BD	1.374,81
75	FEVE075E2D	966,95	FEVE075F2D	1.072,87	FEVE075E2BD	1.539,91	FEVE075F2BD	1.645,84
90	FEVE090E2D	983,34	FEVE090F2D	1.123,23	FEVE090E2BD	1.556,30	FEVE090F2BD	1.696,22
110	FEVE110E2D	1.005,63	FEVE110F2D	1.188,10	FEVE110E2BD	1.578,62	FEVE110F2BD	1.761,10
125 (A1)	FEVE140E2D	1.409,41	FEVE140F2D	1.674,13	FEVE140E2BD	1.982,43	FEVE140F2BD	2.247,13
140	FEVE140E2D	1.409,41	FEVE140F2D	1.674,13	FEVE140E2BD	1.982,43	FEVE140F2BD	2.247,13
160	FEVE160E2D	1.704,67	FEVE160F2D	2.125,73	FEVE160E2BD	2.375,18	FEVE160F2BD	2.796,25
200*(A2)	FEVE225E2D	2.000,44	FEVE225F2D	2.545,63	FEVE225E2BD	2.670,97	FEVE225F2BD	3.216,12
225*	FEVE225E2D	2.000,44	FEVE225F2D	2.545,63	FEVE225E2BD	2.670,97	FEVE225F2BD	3.216,12
250*(A3)	FEVE280E2D	2.841,60			FEVE280E2BD	3.512,11		
280	FEVE280E2D	2.841,60			FEVE280E2BD	3.512,11		
315	FEVE315E2D	3.121,75			FEVE315E2BD	3.792,26		

Válvula de mariposa motorizada en PVC-U.

Actuación eléctrica.

Válvula borboleta motorizada em PVC-U.

Acionamento elétrico.

(A1) = a utilizar con portabridas QPV especial no incluido (transforma la válvula de mariposa de 140 en 125)

(A2) = a utilizar con portabridas QPV especial no incluido (transforma la válvula de mariposa de 225 en 200)

(A3) = a utilizar con tubo de diámetro 250 SDR 26 (PN10).

Bajo pedido podemos suministrar otros actuadores: VALPES, BELIMO... [Bajo pedido también disponibles en 12V AC/DC](#)

(A1) = para ser usado com um adaptador QPV especial não incluido (converte a válvula borboleta de 140 para 125)

(A2) = para ser usado com adaptador QPV especial não incluido (converte a válvula borboleta de 225 para 200)

(A3) = para ser usado com tubo de 250 SDR 26 (PN10) de diámetro.

A pedido podemos fornecer outros atuadores: VALPES, BELIMO... [A pedido também disponível em 12V AC/DC](#)



FEOV/CP

ACTUACIÓN NEUMÁTICA ALUMINIO
ACIONAMENTO PNEUMÁTICO DE ALUMÍNIO

ACTUACIÓN NEUMÁTICA ALUMINIO CON ELECTROVÁLVVULA, FINALES DE CARRERA (ELECTROMECAÑICOS) Y REGULADORES DE ESCAPE
ATUADOR PNEUMÁTICO DE ALUMÍNIO COM VÁLVVULA SOLENÓIDE, FINAL REGULADORES DE CORRIDA (ELETRO-MECAÑICA) E ESCAPE

d	DOBLE EFECTO/ DUPLO EFEITO		SIMPLE EFECTO/ ATUAÇÃO ÚNICA		DOBLE EFECTO/ DUPLO EFEITO		SIMPLE EFECTO/ ATUAÇÃO ÚNICA	
	Ref.	€	Ref.	€	Ref.	€	Ref.	€
50	FEVP050EDED	339,29	FEVP050ESED	432,62	FEVP050EDEFD	546,57	FEVP050ESEFD	650,79
63	FEVP063EDED	345,19	FEVP063ESED	438,56	FEVP063EDEFD	552,43	FEVP063ESEFD	656,75
75	FEVP075EDED	386,82	FEVP075ESED	524,70	FEVP075EDEFD	594,03	FEVP075ESEFD	742,88
90	FEVP090EDED	467,81	FEVP090ESED	591,51	FEVP090EDEFD	675,08	FEVP090ESEFD	809,70
110	FEVP110EDED	490,13	FEVP110ESED	955,76	FEVP110EDEFD	697,39	FEVP110ESEFD	1.173,95
125 (A1)	FEVP140EDED	549,79	FEVP140ESED	1.249,53	FEVP140EDEFD	757,00	FEVP140ESEFD	1.467,72
	FEVP140EDED	549,79	FEVP140ESED	1.249,53	FEVP140EDEFD	757,00	FEVP140ESEFD	1.467,72
160	FEVP160EDED	595,09	FEVP160ESED	1.294,86	FEVP160EDEFD	802,35	FEVP160ESEFD	1.513,05
200 (A2)	FEVP225EDED	1.034,42	FEVP225ESED	1.994,76	FEVP225EDEFD	1.241,66	FEVP225ESEFD	2.212,98
	FEVP225EDED	1.034,42	FEVP225ESED	1.994,76	FEVP225EDEFD	1.241,66	FEVP225ESEFD	2.212,98
250 (A3)	FEVP280EDED	2.062,42	FEVP280ESED	4.098,42	FEVP280EDEFD	2.269,69	FEVP280ESEFD	4.316,64
	FEVP280EDED	2.062,42	FEVP280ESED	4.098,42	FEVP280EDEFD	2.269,69	FEVP280ESEFD	4.316,64
315	FEVP315EDED	2.619,49	FEVP315ESED	5.430,39	FEVP315EDEFD	2.826,70	FEVP315ESEFD	5.648,60
50	FEVP050FDED	440,65	FEVP050FSED	534,00	FEVP050FDEFD	647,92	FEVP050FSEFD	752,19
63	FEVP063FDED	452,97	FEVP063FSED	546,28	FEVP063FDEFD	660,24	FEVP063FSEFD	764,48
75	FEVP075FDED	492,73	FEVP075FSED	630,63	FEVP075FDEFD	700,00	FEVP075FSEFD	848,80
90	FEVP090FDED	607,69	FEVP090FSED	731,42	FEVP090FDEFD	814,96	FEVP090FSEFD	949,59
110	FEVP110FDED	672,58	FEVP110FSED	1.138,20	FEVP110FDEFD	879,85	FEVP110FSEFD	1.356,40
125 (A1)	FEVP140FDED	814,52	FEVP140FSED	1.514,25	FEVP140FDEFD	1.021,73	FEVP140FSEFD	1.732,44
	FEVP140FDED	814,52	FEVP140FSED	1.514,25	FEVP140FDEFD	1.021,73	FEVP140FSEFD	1.732,44
160	FEVP160FDED	1.016,19	FEVP160FSED	1.715,93	FEVP160FDEFD	1.223,43	FEVP160FSEFD	1.934,12
200 (A2)	FEVP225FDED	1.579,55	FEVP225FSED	2.539,94	FEVP225FDEFD	1.786,81	FEVP225FSEFD	2.758,13
	FEVP225FDE	1.579,55	FEVP225FSED	2.539,94	FEVP225FDEFD	1.786,81	FEVP225FSEFD	2.758,13

Válvula de mariposa motorizada en PVC-U.

Actuación neumática.

Válvula borboleta motorizada em PVC-U.

Acionamento pneumático.

(A1) = a utilizar con portabridas QPV especial no incluido (transforma la válvula de mariposa de 140 en 125)

(A2) = a utilizar con portabridas QPV especial no incluido (transforma la válvula de mariposa de 225 en 200)

(A3)= a utilizar con tubo de diámetro 250 SDR 26 (PN10)

Las válvulas neumáticas se configuran NC (normalmente cerrada) de serie.

La configuración NA (normalmente abierta) se debe especificar en el pedido.

(A1) = para ser usado com um adaptador QPV especial não incluido (converte a válvula borboleta de 140 para 125)

(A2) = para ser usado com adaptador QPV especial não incluido (converte a válvula borboleta de 225 para 200)

(A3)= para ser usado com um tubo com diâmetro de 250 SDR 26 (PN10)

As válvulas pneumáticas são configuradas NC (normalmente fechadas) como padrão.

A configuração NA (Normalmente Aberto) deve ser especificada ao fazer o pedido.



FEOV/CP

ACTUACIÓN NEUMÁTICA POLIAMIDA
 ACIONAMENTO PNEUMÁTICO DE POLIAMIDA

ACTUACIÓN NEUMÁTICA POLIAMIDA CON ELECTROVÁLVULA, FINALES DE CARRERA (ELECTROMECÁNICOS) Y REGULADORES DE ESCAPE
 ACIONAMENTO PNEUMÁTICO DE POLIAMIDA COM VÁLVULA SOLENÓIDE, ACABAMENTOS REGULADORES DE CORRIDA (ELETRO-MECÂNICA) E ESCAPE

d	DOBLE EFECTO/ DUPLO EFEITO		SIMPLE EFECTO/ ATUAÇÃO ÚNICA		DOBLE EFECTO/ DUPLO EFEITO		SIMPLE EFECTO/ ATUAÇÃO ÚNICA	
	Ref.	€	Ref.	€	Ref.	€	Ref.	€
50	FEVP050EDEP	449,78	FEVP050ESEP	618,31	FEVP050EDEFP	720,86	FEVP050ESEFP	889,39
63	FEVP063EDEP	455,69	FEVP063ESEP	624,22	FEVP063EDEFP	726,79	FEVP063ESEFP	895,32
75	FEVP075EDEP	460,39	FEVP075ESEP	628,90	FEVP075EDEFP	731,47	FEVP075ESEFP	900,01
90	FEVP090EDEP	576,24	FEVP090ESEP	644,93	FEVP090EDEFP	847,34	FEVP090ESEFP	916,02
110	FEVP110EDEP	598,55	FEVP110ESEP	868,94	FEVP110EDEFP	869,65	FEVP110ESEFP	1.140,07
125 (A1)	FEVP140EDEP	615,55	FEVP140ESEP	1.195,98	FEVP140EDEFP	886,65	FEVP140ESEFP	1.467,09
140	FEVP140EDEP	615,55	FEVP140ESEP	1.195,98	FEVP140EDEFP	886,65	FEVP140ESEFP	1.467,09
160	FEVP160EDEP	850,53	FEVP160ESEP	1.241,28	FEVP160EDEFP	1.121,60	FEVP160ESEFP	1.512,38
200 (A2)	FEVP225EDEP	1.015,15	FEVP225ESEP	1.821,60	FEVP225EDEFP	1.286,24	FEVP225ESEFP	2.092,74
225	FEVP225EDEP	1.015,15	FEVP225ESEP	1.821,60	FEVP225EDEFP	1.286,24	FEVP225ESEFP	2.092,74
250*(A3)	FEVP280EDEP	2.247,02	FEVP280ESEP	3.975,74	FEVP280EDEFP	2.518,07	FEVP280ESEFP	4.246,86
280*	FEVP280EDEP	2.247,02	FEVP280ESEP	3.975,74	FEVP280EDEFP	2.518,07	FEVP280ESEFP	4.246,86
315*	FEVP315EDEP	2.527,13	FEVP315ESEP	4.255,91	FEVP315EDEFP	2.798,27	FEVP315ESEFP	4.526,99
50	FEVP050FDEP	551,15	FEVP050FSEP	719,68	FEVP050FDEFP	822,23	FEVP050FSEFP	990,79
63	FEVP063FDEP	563,47	FEVP063FSEP	732,00	FEVP063FDEFP	834,57	FEVP063FSEFP	1.003,10
75	FEVP075FDEP	566,29	FEVP075FSEP	734,82	FEVP075FDEFP	837,39	FEVP075FSEFP	1.005,95
90	FEVP090FDEP	716,15	FEVP090FSEP	784,85	FEVP090FDEFP	987,26	FEVP090FSEFP	1.055,93
110	FEVP110FDEP	780,97	FEVP110FSEP	1.051,38	FEVP110FDEFP	1.052,10	FEVP110FSEFP	1.322,49
125 (A1)	FEVP140FDEP	880,24	FEVP140FSEP	1.460,67	FEVP140FDEFP	1.151,34	FEVP140FSEFP	1.731,78
140	FEVP140FDEP	880,24	FEVP140FSEP	1.460,67	FEVP140FDEFP	1.151,34	FEVP140FSEFP	1.731,78
160	FEVP160FDEP	1.271,57	FEVP160FSEP	1.662,38	FEVP160FDEFP	1.542,71	FEVP160FSEFP	1.933,49
200 (A2)	FEVP225FDEP	1.560,32	FEVP225FSEP	2.366,77	FEVP225FDEFP	1.831,43	FEVP225FSEFP	2.637,88
225	FEVP225FDEP	1.560,32	FEVP225FSEP	2.366,77	FEVP225FDEFP	1.831,43	FEVP225FSEFP	2.637,88

Válvula de mariposa motorizada en PVC-U.

Actuación neumática.

(A1) = a utilizar con portabridas QPV especial no incluido (transforma la válvula de mariposa de 140 en 125)
 (A2) = a utilizar con portabridas QPV especial no incluido (transforma la válvula de mariposa de 225 en 200)

(A3)= a utilizar con tubo de diámetro 250 SDR 26 (PN10) * Actuadores de aluminio

Las válvulas neumáticas se configuran NC (normalmente cerrada) de serie.

La configuración NA (normalmente abierta) se debe especificar en el pedido.



FKOV/CE

ACTUACIÓN ELÉCTRICA ACIONAMIENTO ELÉTRICO

ACTUACIÓN ELÉCTRICA CON BLOQUE DE SEGURIDAD ACIONAMIENTO ELÉTRICO COM BLOCO DE SEGURANÇA

d	24-240 V AC/DC		24-240 V AC/DC		24-240 V AC/DC		24-240 V AC/DC	
	Ref.	€ EPDM	Ref.	€ FKM	Ref.	€ EPDM	Ref.	€ FKM
50	FKVE050E2D	872,90	FKVE050F2D	1.044,97	FKVE050E2BD	1.445,89	FKVE050F2BD	1.617,99
63	FKVE063E2D	890,88	FKVE063F2D	1.073,09	FKVE063E2BD	1.463,86	FKVE063F2BD	1.646,10
75	FKVE075E2D	1.195,08	FKVE075F2D	1.397,56	FKVE075E2BD	1.768,06	FKVE075F2BD	1.970,49
90	FKVE090E2D	1.226,63	FKVE090F2D	1.438,09	FKVE090E2BD	1.799,61	FKVE090F2BD	2.011,02
110	FKVE110E2D	1.259,50	FKVE110F2D	1.487,54	FKVE110E2BD	1.832,51	FKVE110F2BD	2.060,50
125 (A1)	FKVE140E2D	1.777,00	FKVE140F2D	2.085,96	FKVE140E2BD	2.349,96	FKVE140F2BD	2.658,96
140	FKVE140E2D	1.777,00	FKVE140F2D	2.085,96	FKVE140E2BD	2.349,96	FKVE140F2BD	2.658,96
160	FKVE160E2D	2.086,91	FKVE160F2D	2.406,35	FKVE160E2BD	2.757,42	FKVE160F2BD	3.076,84
200(A2)	FKVE225E2D	2.418,50	FKVE225F2D	2.835,46	FKVE225E2BD	3.089,01	FKVE225F2BD	3.505,98
225	FKVE225E2D	2.418,50	FKVE225F2D	2.835,46	FKVE225E2BD	3.089,01	FKVE225F2BD	3.505,98
250(A3)	FKVE280E2D	4.261,18	FKVE280F2D	6.010,24	FKVE280E2BD	4.931,68	FKVE280F2BD	6.680,74
280	FKVE280E2D	4.261,18	FKVE280F2D	6.010,24	FKVE280E2BD	4.931,68	FKVE280F2BD	6.680,74
315	FKVE315E2D	4.493,70	FKVE315F2D	6.400,30	FKVE315E2BD	5.164,21	FKVE315F2BD	7.070,80
355	FKVE355E2D	11.380,97	FKVE355F2D	15.470,71				
400	FKVE400E2D	12.613,50	FKVE400F2D	18.521,44				

Válvula de mariposa industrial motorizada.
Cuerpo en PPGR y disco en PVC-U.

Actuación eléctrica.

Válvula borboleta industrial motorizada.

Corpo em PPGR e disco em PVC-U.

Acionamento elétrico.

(A1) = a utilizar con portabridas QPV especial no incluido (transforma la válvula de mariposa de 140 en 125)

(A2) = a utilizar con portabridas QPV especial no incluido (transforma la válvula de mariposa de 225 en 200)

(A3) = a utilizar con tubo de diámetro 250 SDR 26 (PN10)

Bajo pedido podemos suministrar otros actuadores: VALPES, BELIMO...

Bajo pedido también disponibles en 12V AC/DC

(A1) = para ser usado com um adaptador QPV especial não incluido (converte a válvula borboleta de 140 para 125)

(A2) = para ser usado com adaptador QPV especial não incluido (converte a válvula borboleta de 225 para 200)

(A3) = para ser usado com um tubo com diámetro de 250 SDR 26 (PN10)

A pedido, podemos fornecer outros atuadores: VALPES, BELIMO...

A pedido também disponível em 12V AC/DC



FKOV/CP

ACTUACIÓN NEUMÁTICA ALUMINIO CIONAMENTO PNEUMÁTICO DE ALUMÍNIO

ACTUACIÓN NEUMÁTICA ALUMINIO CON ELECTROVÁLVULA, FINALES DE CARRERA (ELECTROMECÁNICOS) Y REGULADORES DE ESCAPE OPERAÇÃO PNEUMÁTICA DE ALUMÍNIO COM VÁLVULA SOLENÓIDE, FIM DE CURSO (ELECTROMECÁNICOS) E REGULADORES DE ESCAPE

d	DOBLE EFECTO/ DUPLO EFEITO		SIMPLE EFECTO/ ATUAÇÃO ÚNICA		DOBLE EFECTO/ DUPLO EFEITO		SIMPLE EFECTO/ ATUAÇÃO ÚNICA	
	Ref.	€	Ref.	€	Ref.	€	Ref.	€
50	FKVP050EDED	524,05	FKVP050ESED	617,36	FKVP050EDEFD	731,28	FKVP050ESEFD	835,58
63	FKVP063EDED	542,05	FKVP063ESED	635,36	FKVP063EDEFD	749,30	FKVP063ESEFD	853,57
75	FKVP075EDED	614,93	FKVP075ESED	752,83	FKVP075EDEFD	822,18	FKVP075ESEFD	971,00
90	FKVP090EDED	711,10	FKVP090ESED	834,79	FKVP090EDEFD	918,36	FKVP090ESEFD	1.053,01
110	FKVP110EDED	744,00	FKVP110ESED	1.209,65	FKVP110EDEFD	951,26	FKVP110ESEFD	1.427,85
125 (A1)	FKVP140EDED	917,36	FKVP140ESED	1.617,11	FKVP140EDEFD	1.124,62	FKVP140ESEFD	1.835,28
140	FKVP140EDED	917,36	FKVP140ESED	1.617,11	FKVP140EDEFD	1.124,62	FKVP140ESEFD	1.835,28
160	FKVP160EDED	977,36	FKVP160ESED	1.677,10	FKVP160EDEFD	1.184,59	FKVP160ESEFD	1.895,27
200 (A2)	FKVP225EDED	1.452,43	FKVP225ESED	2.412,79	FKVP225EDEFD	1.659,67	FKVP225ESEFD	2.631,01
225	FKVP225EDED	1.452,43	FKVP225ESED	2.412,79	FKVP225EDEFD	1.659,67	FKVP225ESEFD	2.631,01
250 (A3)	FKVP280EDED	3.482,02	FKVP280ESED	5.518,05	FKVP280EDEFD	3.689,26	FKVP280ESEFD	5.736,24
280	FKVP280EDED	3.482,02	FKVP280ESED	5.518,05	FKVP280EDEFD	3.689,26	FKVP280ESEFD	5.736,24
315	FKVP315EDED	3.991,45	FKVP315ESED	6.802,36	FKVP315EDEFD	4.198,70	FKVP315ESEFD	7.020,53
355	FKVP355EDED	6.492,97	FKVP355ESED	8.611,22				
400	FKVP400EDED	7.171,19	FKVP400ESED	11.201,69				
50	FKVP050FDED	696,15	FKVP050FSED	789,46	FKVP050FDEFD	903,36	FKVP050FSEFD	1.007,65
63	FKVP063FDED	724,26	FKVP063FSED	817,57	FKVP063FDEFD	931,47	FKVP063FSEFD	1.035,77
75	FKVP075FDED	817,39	FKVP075FSED	955,31	FKVP075FDEFD	1.024,62	FKVP075FSEFD	1.173,48
90	FKVP090FDED	922,56	FKVP090FSED	1.046,25	FKVP090FDEFD	1.129,80	FKVP090FSEFD	1.264,42
110	FKVP110FDED	972,04	FKVP110FSED	1.437,67	FKVP110FDEFD	1.179,27	FKVP110FSEFD	1.655,87
125 (A1)	FKVP140FDED	1.226,34	FKVP140FSED	1.926,07	FKVP140FDEFD	1.433,57	FKVP140FSEFD	2.144,26
140	FKVP140FDED	1.226,34	FKVP140FSED	1.926,07	FKVP140FDEFD	1.433,57	FKVP140FSEFD	2.144,26
160	FKVP160FDED	1.296,82	FKVP160FSED	1.996,55	FKVP160FDEFD	1.504,06	FKVP160FSEFD	2.214,75
200 (A2)	FKVP225FDED	1.869,43	FKVP225FSED	2.829,79	FKVP225FDEFD	2.076,67	FKVP225FSEFD	3.047,99
225	FKVP225FDED	1.869,43	FKVP225FSED	2.829,79	FKVP225FDEFD	2.076,67	FKVP225FSEFD	3.047,99
250 (A3)	FKVP280FDED	5.231,08	FKVP280FSED	7.267,08	FKVP280FDEFD	5.438,32	FKVP280FSEFD	7.485,27
280	FKVP280FDED	5.231,08	FKVP280FSED	7.267,08	FKVP280FDEFD	5.438,32	FKVP280FSEFD	7.485,27
315	FKVP315FDED	5.898,05	FKVP315FSED	8.708,95	FKVP315FDEFD	6.105,28	FKVP315FSEFD	8.927,12
355	FKVP355FDED	10.582,71	FKVP355FSED	12.700,98				
400	FKVP400FDED	13.079,15	FKVP400FSED	17.109,63				

Válvula de mariposa industrial motorizada.
Cuerpo en PPGR y disco en PVC-U.

Actuação neumática.

Válvula borboleta industrial motorizada.

Corpo em PPGR e disco em PVC-U.

Acionamento pneumático.

(A1) = a utilizar con portabridas QPV especial no incluido (transforma la válvula de mariposa de 140 en 125)

(A2) = a utilizar con portabridas QPV especial no incluido (transforma la válvula de mariposa de 225 en 200)

(A3)= a utilizar con tubo de diámetro 250 SDR 26 (PN10)

Las válvulas neumáticas se configuran NC (normalmente cerrada) de serie.

La configuración NA (normalmente abierta) se debe especificar en el pedido.

(A1) = para ser usado com um adaptador QPV especial não incluido (converte a válvula borboleta de 140 para 125)

(A2) = para ser usado com um adaptador QPV especial não incluido (converte a válvula borboleta de 225 para 200)

(A3)= para ser usado com um tubo com diámetro de 250 SDR 26 (PN10)

As válvulas pneumáticas são configuradas NC (normalmente fechadas) como padrão.

A configuração NA (Normalmente Aberto) deve ser especificada ao fazer o pedido.



FKOV/CP

ACTUACIÓN NEUMÁTICA POLIAMIDA ACIONAMENTO PNEUMÁTICO DE POLIAMIDA

ACTUACIÓN NEUMÁTICA POLIAMIDA CON ELECTROVÁLVULA, FINALES DE CARRERA (ELECTROMECAÑICOS) Y REGULADORES DE ESCAPE OPERAÇÃO PNEUMÁTICA DE POLIAMIDA COM VÁLVULA SOLENÓIDE, FIM DE CURSO (ELETROMECAÑICOS) E REGULADORES DE ESCAPE

d	DOBLE EFECTO/ DUPLO EFEITO		SIMPLE EFECTO/ ATUAÇÃO ÚNICA		DOBLE EFECTO/ DUPLO EFEITO		SIMPLE EFECTO/ ATUAÇÃO ÚNICA	
	Ref.	€	Ref.	€	Ref.	€	Ref.	€
50	FKVP050EDEP	634,51	FKVP050ESEP	803,10	FKVP050EDEFPP	905,65	FKVP050ESEFPP	1.074,21
63	FKVP063EDEP	652,53	FKVP063ESEP	821,06	FKVP063EDEFPP	923,59	FKVP063ESEFPP	1.092,16
75	FKVP075EDEP	688,50	FKVP075ESEP	857,05	FKVP075EDEFPP	959,62	FKVP075ESEFPP	1.128,13
90	FKVP090EDEP	819,52	FKVP090ESEP	888,21	FKVP090EDEFPP	1.090,62	FKVP090ESEFPP	1.159,36
110	FKVP110EDEP	852,45	FKVP110ESEP	1.122,81	FKVP110EDEFPP	1.123,52	FKVP110ESEFPP	1.393,93
125 (A1)	FKVP140EDEP	983,08	FKVP140ESEP	1.563,54	FKVP140EDEFPP	1.254,21	FKVP140ESEFPP	1.834,64
140	FKVP140EDEP	983,08	FKVP140ESEP	1.563,54	FKVP140EDEFPP	1.254,21	FKVP140ESEFPP	1.834,64
160	FKVP160EDEP	1.232,77	FKVP160ESEP	1.623,55	FKVP160EDEFPP	1.503,87	FKVP160ESEFPP	1.894,63
200 (A2)	FKVP225EDEP	1.433,19	FKVP225ESEP	2.239,65	FKVP225EDEFPP	1.704,30	FKVP225ESEFPP	2.510,75
225	FKVP225EDEP	1.433,19	FKVP225ESEP	2.239,65	FKVP225EDEFPP	1.704,30	FKVP225ESEFPP	2.510,75
250*(A3)	FKVP280EDEP	3.666,61	FKVP280ESEP	5.395,34	FKVP280EDEFPP	3.937,72	FKVP280ESEFPP	5.666,44
280*	FKVP280EDEP	3.666,61	FKVP280ESEP	5.395,34	FKVP280EDEFPP	3.937,72	FKVP280ESEFPP	5.666,44
315*	FKVP315EDEP	3.899,13	FKVP315ESEP	5.627,87	FKVP315EDEFPP	4.170,20	FKVP315ESEFPP	5.898,98
355	FKVP355EDEP	Consultar	FKVP355ESEP	Consultar				
400	FKVP400EDEP	Consultar	FKVP400ESEP	Consultar				
50	FKVP050FDEP	806,64	FKVP050FSEP	975,18	FKVP050FDEFPP	1.077,72	FKVP050FSEFPP	1.246,28
63	FKVP063FDEP	834,74	FKVP063FSEP	1.003,27	FKVP063FDEFPP	1.105,84	FKVP063FSEFPP	1.274,37
75	FKVP075FDEP	890,93	FKVP075FSEP	1.059,47	FKVP075FDEFPP	1.162,07	FKVP075FSEFPP	1.330,61
90	FKVP090FDEP	1.030,99	FKVP090FSEP	1.099,67	FKVP090FDEFPP	1.302,06	FKVP090FSEFPP	1.370,77
110	FKVP110FDEP	1.080,43	FKVP110FSEP	1.350,82	FKVP110FDEFPP	1.351,54	FKVP110FSEFPP	1.621,92
125 (A1)	FKVP140FDEP	1.292,06	FKVP140FSEP	1.872,52	FKVP140FDEFPP	1.563,16	FKVP140FSEFPP	2.143,60
140	FKVP140FDEP	1.292,06	FKVP140FSEP	1.872,52	FKVP140FDEFPP	1.563,16	FKVP140FSEFPP	2.143,60
160	FKVP160FDEP	1.552,24	FKVP160FSEP	1.942,98	FKVP160FDEFPP	1.823,34	FKVP160FSEFPP	2.214,09
200 (A2)	FKVP225FDEP	1.850,18	FKVP225FSEP	2.656,66	FKVP225FDEFPP	2.121,28	FKVP225FSEFPP	2.927,76
225	FKVP225FDEP	1.850,18	FKVP225FSEP	2.656,66	FKVP225FDEFPP	2.121,28	FKVP225FSEFPP	2.927,76
250*(A3)	FKVP280FDEP	5.415,66	FKVP280FSEP	7.144,40	FKVP280FDEFPP	5.686,76	FKVP280FSEFPP	7.415,51
280*	FKVP280FDEP	5.415,66	FKVP280FSEP	7.144,40	FKVP280FDEFPP	5.686,76	FKVP280FSEFPP	7.415,51
315*	FKVP315FDEP	5.805,72	FKVP315FSEP	7.534,46	FKVP315FDEFPP	6.076,80	FKVP315FSEFPP	7.805,53
355	FKVP355FDEP	Consultar	FKVP355FSEP	Consultar				
400	FKVP400FDEP	Consultar	FKVP400FSEP	Consultar				

Válvula de mariposa industrial motorizada.

Cuerpo en PPGR y disco en PVC-U.

Actuación neumática.

Válvula borboleta industrial motorizada.

Corpo em PPGR e disco em PVC-U.

Acionamento pneumático.

(A1) = a utilizar con portabridas QPV especial no incluido (transforma la válvula de mariposa de 140 en 125)

(A2) = a utilizar con portabridas QPV especial no incluido (transforma la válvula de mariposa de 225 en 200)

(A3)= a utilizar con taubo de diámetro 250 SDR 26 (PN10) * Actuadores de aluminio

Las válvulas neumáticas se configuran NC (normalmente cerrada) de serie.

La configuración NA (normalmente abierta) se debe especificar en el pedido.

(A1) = para ser usado com um adaptador QPV especial não incluido (converte a válvula borboleta de 140 para 125)

(A2) = para ser usado com adaptador QPV especial não incluido (converte a válvula borboleta de 225 para 200)

(A3)= para ser usado com diámetro taubo 250 SDR 26 (PN10) * Atuadores de aluminio

As válvulas pneumáticas são configuradas NC (normalmente fechadas) como padrão.

A configuração NA (Normalmente Aberto) deve ser especificada ao fazer o pedido.



INDUSTRIA

Actuadores y accesorios

Activadores e acessórios



Para válvulas de bola 2 vías VKD.



ACTUACIÓN ELÉCTRICA
ACIONAMENTO ELÉTRICO

ACTUACIÓN NEUMÁTICA ALUMINIO
ACIONAMENTO PNEUMÁTICO DE ALUMÍNIO

ACTUACIÓN NEUMÁTICA POLIAMIDA
ACIONAMENTO PNEUMÁTICO DE POLIAMIDA

Ref. 12 V	24-240 V AC/DC				DOBLE EFECTO		SIMPLE EFECTO		DOBLE EFECTO		SIMPLE EFECTO	
	d	AC/DC	€	Ref.	€	Ref.	€	Ref.	€	Ref.	€	Ref.
16	J4CB20	545,13	J4CS20	545,13	CHC052	175,37	CHC052SR	208,05	PPW	192,56	PPWS	217,43
20	J4CB20	545,13	J4CS20	545,13	CHC052	175,37	CHC052SR	208,05	PPW	192,56	PPWS	217,43
25	J4CB20	545,13	J4CS20	545,13	CHC052	175,37	CHC052SR	208,05	PPW	192,56	PPWS	217,43
32	J4CB20	545,13	J4CS20	545,13	CHC052	175,37	CHC052SR	208,05	PPW	192,56	PP00S	329,23
40	J4CB20	545,13	J4CS20	545,13	CHC052	175,37	CHC052SR	208,05	PPW	192,56	PP00S	329,23
50	J4CB20	545,13	J4CS20	545,13	CHC052	175,37	CHC063SR	268,71	PPW	192,56	PP10S	459,70
63	J4CB20	545,13	J4CS20	545,13	CHC052	175,37	CHC075SR	350,19	PP10	388,23	PP10S	459,70
75	J4CB55	824,10	J4CS55	824,10	CHC075	276,91	CHC083SR	400,60	PP10	388,23	PP20S	652,26
90	J4CB55	824,10	J4CS55	824,10	CHC075	276,91	CHC083SR	400,60	PP10	388,23	PP20S	652,26
110	J4CB85	1.210,72	J4CS85	1.210,72	CHC083	304,60	CHC105SR	742,56	PP10	388,23	PP20S	652,26

Para válvulas de bola 3 vías TKD. / Para válvulas de esfera de 3 vías TKD.

16	J4CB20	545,13	J4CS20	545,13	CHC052	175,37	CHC052SR	208,05	PPW	192,56	PPWS	217,43
20	J4CB20	545,13	J4CS20	545,13	CHC052	175,37	CHC052SR	208,05	PPW	192,56	PPWS	217,43
25	J4CB20	545,13	J4CS20	545,13	CHC052	175,37	CHC052SR	208,05	PPW	192,56	PPWS	217,43
32	J4CB20	545,13	J4CS20	545,13	CHC052	175,37	CHC052SR	208,05	PPW	192,56	PP00S	329,23
40	J4CB20	545,13	J4CS20	545,13	CHC052	175,37	CHC063SR	268,71	PPW	192,56	PP10S	459,70
50	J4CB20	545,13	J4CS20	545,13	CHC063	212,30	CHC075SR	350,19	PP00	295,10	PP10S	459,70
63	J4CB20	545,13	J4CS20	545,13	CHC063	212,30	CHC075SR	350,19	PP10	388,23	PP10S	459,70

Para válvulas de mariposa FE. / Para válvulas borboleta FE.

50	J4CB20	545,13	J4CS20	545,13	CHC052	175,37	CHC063SR	268,71	PP00	295,10	PP10S	459,70
63	J4CB20	545,13	J4CS20	545,13	CHC052	175,37	CHC063SR	268,71	PP00	295,10	PP10S	459,70
75	J4CB55	824,10	J4CS55	824,10	CHC063	212,30	CHC075SR	350,19	PP00	295,10	PP10S	459,70
90	J4CB55	824,10	J4CS55	824,10	CHC075	276,91	CHC083SR	400,60	PP10	388,23	PP10S	459,70
110	J4CB55	824,10	J4CS55	824,10	CHC075	276,91	CHC105SR	742,56	PP10	388,23	PP20S	652,26
140	J4CB85	1.210,72	J4CS85	1.210,72	CHC083	304,60	CHC125SR	1.004,35	PP10	388,23	PA25S*	947,32
160	J4CB140	1.470,73	J4CS140	1.470,73	CHC083	304,60	CHC125SR	1.004,35	PP20	725,18	PA25S*	947,32
225	J4CB300	1.597,50	J4CS300	1.597,50	CHC105	572,30	CHC140SR	1.532,71	PP20	725,18	PA30S*	1.397,81
280	J4CB300	1.597,50	J4CS300	1.597,50	CHC125	756,87	CHC190SR	2.792,90	PA30*	1.390,09	PA40S*	3.795,74
315	J4CB300	1.597,50	J4CS300	1.597,50	CHC140	1.033,81	CHC210SR	3.845,39	PA30*	1.390,09	PA40S*	3.795,74

Para válvulas de mariposa FK. / Para válvulas borboleta FK.

50	J4CB20	545,13	J4CS20	545,13	CHC052	175,37	CHC063SR	268,71	PP00	295,10	PP10S	459,70
63	J4CB20	545,13	J4CS20	545,13	CHC052	175,37	CHC063SR	268,71	PP00	295,10	PP10S	459,70
75	J4CB55	824,10	J4CS55	824,10	CHC063	212,30	CHC075SR	350,19	PP00	295,10	PP10S	459,70
90	J4CB55	824,10	J4CS55	824,10	CHC075	276,91	CHC083SR	400,60	PP10	388,23	PP10S	459,70
110	J4CB55	824,10	J4CS55	824,10	CHC075	276,91	CHC105SR	742,56	PP10	388,23	PP20S	652,26
140	J4CB85	1.210,72	J4CS85	1.210,72	CHC083	304,60	CHC125SR	1.004,35	PP10	388,23	PA25S*	947,32
160	J4CB140	1.470,73	J4CS140	1.470,73	CHC083	304,60	CHC125SR	1.004,35	PP20	725,18	PA25S*	947,32
225	J4CB300	1.597,50	J4CS300	1.597,50	CHC105	572,30	CHC140SR	1.532,71	PP20	725,18	PA30S*	1.397,81
280	J4CB300	1.597,50	J4CS300	1.597,50	CHC125	756,87	CHC190SR	2.792,90	PA30*	1.390,09	PA40S*	3.795,74
315	J4CB300	1.597,50	J4CS300	1.597,50	CHC140	1.033,81	CHC210SR	3.845,39	PA30*	1.390,09	PA40S*	3.795,74
355	ITQ-0800-24	Consultar	ITQ-0800-220	Consultar	CHCN160	Consultar	CHCN210SR	Consultar				
400	ITQ-1100-24	Consultar	ITQ-1100-220	Consultar	CHCN160	Consultar	CHCN240SR	Consultar				

* 24V AC/DC ** 80-240V AC/DC La válvula de mariposa de 140 es la misma que la de 125. Lo mismo sucede con la de 225-200 y la de 280-250 * Actuadores de aluminio
* 24V AC/DC ** 80-240V AC/DC A válvula borboleta 140 é igual à 125. O mesmo vale para a 225-200 e a 280-250 * Atuadores de alumínio

Reductor manual para válvulas de mariposa FE y FK.
Redutor manual para válvulas borboleta FE e FK.

50 - 225 ILG/D-232/10 824,10

250 - 315 ILG/D-550 1.061,47



Ref.	Modelo	€
BSR2017	Para válvulas de bola $\phi 16 - 63$ mm./ Para válvulas de esfera $\phi 16 - 63$ mm.	572,99
BSR2017	Para válvulas de bola $\phi 75 - 90$ y mariposa $\phi 50 - 110$ mm./ Para válvulas de esfera $\phi 75 - 90$ e válvulas borboleta $\phi 50 - 110$ mm.	572,99
BSR2005	Para válvulas de bola $\phi 110$ mm. y mariposa $\phi 140 - 315$ mm./ Para válvulas de esfera $\phi 110$ mm. e borboleta $\phi 140 - 315$ mm.	670,51
BSR2017	Para válvulas de bola 3 vías $\phi 16 - 63$ mm./ P Para válvulas de esfera de 3 vías $\phi 16 - 63$ mm.	572,99

Bloque de seguridad.Para válvulas con actuador **eléctrico J+J**.

Bloco de segurança.

Para válvulas com atuador **elétrico J+J**.

Importe a añadir al precio del actuador.

Valor a adicionar ao preço do atuador.



Ref.	Modelo	€
DPS2017	Para válvulas de bola $\phi 16 - 63$ mm./ Para válvulas de esfera $\phi 16 - 63$ mm.	640,44
DPS2017	Para válvulas de bola $\phi 75 - 90$ y mariposa $\phi 50 - 110$ mm./ Para válvulas de esfera $\phi 75 - 90$ e válvulas borboleta $\phi 50 - 110$ mm.	640,44
DPS2005	Para válvulas de bola $\phi 110$ mm. y mariposa $\phi 140 - 315$ mm./ Para válvulas de esfera $\phi 110$ mm. e borboleta $\phi 140 - 315$ mm.	1.130,67
DPS2017	Para válvulas de bola 3 vías $\phi 16 - 63$ mm./ Para válvulas de esfera de 3 vías $\phi 16 - 63$ mm.	640,44

Posicionador 4-20 mA.Para válvulas con actuador **eléctrico J+J**.

Posicionador 4-20mA.

Para válvulas com atuador **elétrico J+J**.

Importe a añadir al precio del actuador.

Valor a adicionar ao preço do atuador.

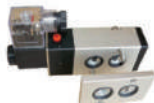

Ref.	Modelo	Vías	Voltaje	€
EJ024CA-2008	Electroválvula J+J 2008/ Válvula solenoide J+J 2008	5/2	24 V CA	109,73
EJ024CC-2008	Electroválvula J+J 2008/ Válvula solenoide J+J 2008	5/2	24 V CC	109,73
EJ048CA-2008	Electroválvula J+J 2008/ Válvula solenoide J+J 2008	5/2	48 V CA	109,73
EJ110CA-2008	Electroválvula J+J 2008/ Válvula solenoide J+J 2008	5/2	110 V CA	109,73
EJ220CA-2008	Electroválvula J+J 2008/ Válvula solenoide J+J 2008	5/2	220V CA	109,73

Electroválvula.Para válvulas con actuador **neumático CH-AIR**.

Válvula solenoide.

Para válvulas com atuador **pneumático CH-AIR**.

3/2 vías consultar.

3/2 maneiras consultar.



Ref.	Modelo	€
CB2GC00TAPSS	2 finales de carrera ELECTROMECAÑICOS/ 2 interruptores de límite ELETROMECAÑICOS	97,55

Caja final de carrera electromecánica.Para válvulas con actuador **neumático CH-AIR**.

Caixa de fim de curso eletromecânica.

Para válvulas com atuador **pneumático CH-AIR**.

Los precios ya incluyen la instalación y montaje sobre el actuador

Os preços já incluem instalação e montagem no atuador



Ref.	Modelo	€
CB2GP23TAPSS	2 finales de carrera INDUCTIVOS NBB2-V3-E2 3 hilos PNP/ 2 fins de curso INDUTIVOS NBB2-V3-E2 3 fios PNP	317,00
CB2GP41TAPSS	2 finales de carrera INDUCTIVOS NBB2-V3-E0 3 hilos NPN/ 2 fins de curso INDUTIVOS NBB2-V3-E0 3 fios NPN	317,00
CB2GP49TAPS	2 finales de carrera INDUCTIVOS NBB2-V3-Z4 2 hilos no/ 2 fins de curso INDUTIVOS NBB2-V3-Z4 2 fios no	341,35

Caja final de carrera inductivo.

Para válvulas con actuador *neumático CH-AIR*.

Caixa de fim de curso inductivo.

Para válvulas com atuador *pneumático CH-AIR*.

Los precios ya incluyen la instalación y montaje sobre el actuador

Os preços já incluem instalação e montagem no atuador

YT-1200



YT-1000



YT-2300



Ref.	Modelo	€
YT-1200	Posicionador neumático 3-15 PSI/ Posicionador Pneumático 3-15 PSI	1.286,15
YT-1000	Posicionador electro neumático 4-20 mA/ Posicionador eletropneumático 4-20 mA	1.901,80
YT-2300	Posicionador electro neumático 4-20 mA + FEEDBACK 4-20 mA/ Posicionador eletropneumático 4-20 mA + FEEDBACK 4-20 mA	3.480,53

Posicionador.

Para válvulas con actuador *neumático CH-AIR*.

Posicionador.

Para válvulas com atuador *pneumático CH-AIR*.

Los precios ya incluyen la instalación y montaje sobre el actuador

Os preços já incluem instalação e montagem no atuador



Ref.	Modelo	Vías	Voltaje	€
EV-500.024A	Electroválvula PRISMA NAMUR/ Válvula solenóide PRISMA NAMUR	3/2 -5/2	24 V CA	133,54
EV-500.024C	Electroválvula PRISMA NAMUR/ Válvula solenóide PRISMA NAMUR	3/2 -5/2	24 V CC	133,54
EV-500.048A	Electroválvula PRISMA NAMUR/ Válvula solenóide PRISMA NAMUR	3/2 -5/2	48 V CA	133,54
EV-500.110A	Electroválvula PRISMA NAMUR/ Válvula solenóide PRISMA NAMUR	3/2 -5/2	110 V CA	133,54
EV-500.220A	Electroválvula PRISMA NAMUR/ Válvula solenóide PRISMA NAMUR	3/2 -5/2	220V CA	133,54

Electroválvula.

Para válvulas con actuador *neumático PRISMA*.

Válvula solenoide.

Para válvulas com atuador *pneumático PRISMA*.

Ref.	Modelo	€
CFC-5601	2 finales de carrera ELECTROMECAÑICOS/ 2 interruptores de limite ELETROMECAÑICOS	116,65
CFC-5603	4 finales de carrera ELECTROMECAÑICOS/ 4 interruptores de limite ELETROMECAÑICOS	215,65

Caja final de carrera electromecánico *aluminio*.Para válvulas con actuador *neumático PRISMA*.Caixa de fim de curso eletromecânica de *aluminio*.Para válvulas com atuador *pneumático PRISMA*.

Los precios ya incluyen la instalación y montaje sobre el actuador.

Os preços já incluem instalação e montagem no atuador



Ref.	Modelo	€
CFC-5202	2 finales de carrera INDUCTIVOS NAMUR EEXI P+F/ 2 interruptores de límite inductivos NAMUR EEXI P+F	338,38
CFC-5204	2 finales de carrera INDUCTIVOS NPN P+F/ 2 fins de curso INDUTIVOS NPN P+F	672,58
CFC-5206	2 finales de carrera INDUCTIVOS PNP P+F/ 2 fins de curso INDUTIVOS PNP P+F	420,54

Caja final de carrera inductivo **aluminio**.

Para válvulas con actuador **neumático PRISMA**.

Caixa de fim de curso indutiva de **aluminio**.

Para válvulas com atuador **pneumático PRISMA**.

Los precios ya incluyen la instalación y montaje sobre el actuador
Os preços já incluem instalação e montagem no atuador



Ref.	Modelo	€
CFC-6301	2 finales de carrera ELECTROMECÁNICOS/ 2 interruptores de límite ELETROMECÂNICOS	153,32
CFC-6302	4 finales de carrera ELECTROMECÁNICOS rec. ORO/ 4 fins de curso ELETROMECÂNICOS rec. OROU	154,63

Caja final de carrera electromecánico **plástico**.

Para válvulas con actuador **neumático PRISMA**.

Caixa de fim de curso eletromecânica de **plástico**.

Para válvulas com atuador **pneumático PRISMA**.

Los precios ya incluyen la instalación y montaje sobre el actuador.
Os preços já incluem instalação e montagem no atuador



Ref.	Modelo	€
CFC-6321	1 final de carrera INDUCTIVO P+F NBB2-V3-E2 (PNP)/ 1 fim de curso INDUTIVO P+F NBB2-V3-E2 (PNP)	277,58
CFC-6322	2 finales de carrera INDUCTIVOS P+F NBB2-V3-E2 (PNP)/ 2 fins de curso INDUTIVOS P+F NBB2-V3-E2 (PNP)	374,88

Caja final de carrera inductivo **plástico**.

Para válvulas con actuador **neumático PRISMA**.

Caixa de fim de curso indutiva de **plástico**.

Para válvulas com atuador **pneumático PRISMA**.

Los precios ya incluyen la instalación y montaje sobre el actuador.
Os preços já incluem instalação e montagem no atuador

PST-001



PST-003



PST-003



Ref.	Modelo	€
PST-001	Posicionador electroneumático 4-20 mA/ Posicionador eletropneumático 4-20 mA	1.610,69
PST-002	Posicionador electroneumático 4-20 mA + 2 finales de carrera SPDT/Posicionador eletropneumático 4-20 mA + 2 fins de curso SPDT/	2.025,36
PST-003	Posicionador electroneumático 4-20 mA + 2 finales de carrera SPDT + FEEDBACK 4-20 mA/ Posicionador eletropneumático 4-20 mA + 2 fins de curso SPDT + FEEDBACK 4-20 mA/	3.029,60

Posicionador.

Para válvulas con actuador **neumático PRISMA**.

Posicionador.

Para válvulas com atuador **pneumático PRISMA**.

Los precios ya incluyen la instalación y montaje sobre el actuador
Os preços já incluem instalação e montagem no atuador



VÁLVULAS

Válvulas de mariposa

Válvulas de mariposa



Medida	Ref.	U/	n°	€
63-75	062035	1	A-1	45,63
90-110	062036	1	A-2	50,19
125-140-160	062037	1	A-2	59,26
200-225	062038	1	A-11	75,93
**250	062039	1	A-2	495,45

Conjunto maneta para válvula mariposa. (Gama posterior a tarifa 2011)

Conjunto manipulo para válvula mariposa. (Gama tarifa mais tarde à 2011)

**Volante-engranaje / Volante-engrenagem.

FEOV/LM

F

d	Ref. EPDM	DN	€ EPDM	€ FKM
50	FEOVLM050E	40	136,32	136,32
63	FEOVLM063E ●	50	142,99	264,11
75	FEOVLM075E ●	65	148,25	267,30
90	FEOVLM090E ●	80	166,65	323,91
110	FEOVLM110E ●	100	191,73	396,82
125 (A1)	FEOVLM140E ●	125	220,80	518,39
140	FEOVLM140E ●	125	220,80	518,39
160	FEOVLM160E ●	150	271,76	745,11
200 (A1)	FEOVLM225E ●	200	437,20	1.050,06
225	FEOVLM225E ●	200	437,20	1.050,06
(B) 250 (1)	FEOVFM280E	250	1.296,29	-
280 (1)	FEOVFM280E	250	1.296,29	-
315 (1)	FEOVFM315E	300	1.611,23	-

Válvula de mariposa "WAFER".
Con maneta
Válvula de mariposa "WAFER".
Com manipulo.

Código en FKM termina en "F" en lugar de "E"
(A1) A utilizar con portabridas especial QPV FK/FE no incluido. (1) Sin maneta (B) A utilizar con tubo D250 SDR26 (PN10)
Código em FKM terminando em "F" em vez de "E".
(A1) Para ser utilizado com porta flanges especial QPV FK/FE não incluido. (1) Sem manipulo (B) Para ser utilizado com o tubo D250 SDR26 (PN10)



VÁLVULAS

Serie Brico

Série Brico



Válvulas de esfera desmontables en PVC encolar. / Válvulas de esfera desmontáveis em PVC encolar.



Ref.	Medida	DN.	U/	n.º	€	EAN 13
352201	20	15	30	-	10,48	8 426621 038291
352202	25	20	20	-	12,54	8 426621 038307
352203	32	25	15	-	18,84	8 426621 038314
352204	40	32	10	-	20,95	8 426621 038321
352205	50	40	10	-	27,95	8 426621 038338
352206	63	50	10	-	44,60	8 426621 038345







Válvulas de esfera desmontables en PVC rosca hembra. / Válvulas de esfera desmontáveis em PVC rosca fêmea.



Ref.	Medida	DN.	U/	n.º	€	EAN 13
352234	½"	15	10	A-10	10,48	8 426621 038352
352235	¾"	20	10	A-1	12,54	8 426621 038369
352236	1"	25	10	A-2	18,84	8 426621 038376
352237	1 ¼"	32	10	-	22,81	8 426621 038383
352238	1 ½"	40	10	-	32,46	8 426621 038390
352239	2"	50	10	-	44,26	8 426621 038406

Válvulas de esfera desmontables en PVC, enlace tubo polietileno. / Válvulas de esfera desmontáveis em PVC, união tubo polietileno.



Ref.	Medida	DN.	U/	 	l.º	€	EAN 13
352281	20	15	30	-	15,66		8 426621 052167
352282	25	20	20	-	18,35		8 426621 052174
352283	32	25	15	-	28,41		8 426621 052198
352284	40	32	10	-	33,55		8 426621 052204
352285	50	40	10	-	41,91		8 426621 052211

Accesorios latón Gama'95

Accesorios latão Gama'95



Accesorios latón

RIEGO





ACCESORIOS LATÓN

Accesorios latón Gama'95

Accesorios latão Gama'95



(PARA TUBERIAS DE POLIETILENO). / (PARA TUBAGENS DE POLIETILENO).

Ø 20 a 63: CASQUILLO Y ARANDELA DE RESINA ACETÁLICA (POM). / Ø 20 a 63: CASQUILHO E ANILHA DE RESINA ACETÁLICA (POM)

Ø 20 a 63: CASQUILLO Y ARANDELA DE LATÓN. / Ø 20 a 63: CASQUILHO E ANILHA DE LATÃO.

Ø 75 a 110: CASQUILLO Y ARANDELA DE ACERO INOXIDABLE. / Ø 75 a 110: CASQUILHO E ANILHA DE AÇO INOXIDÁVEL.

CASQUILLO Y ARANDELA DE LATÓN / CASQUILHO E ANILHA DE LATÃO



J-61

Medida	Ref.	U/☐	☐ n°	€
20-1/2"	059201	80	-	8,96
25-3/4"	059202	50	-	11,91
32-1"	059203	30	-	19,19
40-1 ☐"	059204	20	-	33,41
50-1 1/2"	059205	10	-	47,66
63-2"	059206	6	-	79,34

Enlace mixto rosca macho.

Enlace mixto rosca macho.



J-62

Medida	Ref.	U/☐	☐ n°	€
20-1/2"	059209	80	-	8,96
25-3/4"	059210	50	-	11,91
32-1"	059211	30	-	19,19
40-1 ☐"	059212	20	-	33,41
50-1 1/2"	059213	10	-	47,66
63-2"	059214	6	-	79,34

Enlace mixto rosca hembra.

Enlace mixto rosca fêmea.



J-63

Medida	Ref.	U/☐	☐ n°	€
20	059217	50	-	16,25
25	059218	30	-	19,61
32	059219	24	-	31,11
40	059220	12	-	52,41
50	059221	6	-	78,42
63	059222	4	-	132,19

Enlace recto.

Enlace recto.





J-69

Medida	Ref.	U/☐	☐ n°	€
20-1/2"	059229	60	-	11,00
25-3/4"	059230	40	-	17,14
32-1"	059231	20	-	23,60
40-1 ☐"	059232	16	-	40,94
50-1 1/2"	059233	6	-	63,10
63-2"	059234	4	-	103,22

Enlace acodado 90° rosca macho.



Enlace em cotovelo 90° rosca macho

**J-64**

Medida	Ref.	U/ 	 n°	€
20	059245	40	-	17,13
25	059246	24	-	24,78
32	059247	16	-	33,26
40	059248	8	-	71,16
50	059249	5	-	98,47
63	059250	3	-	145,00



Enlace acodado 90°.
 Enlace em cotovelo 90°.

**J-71**

Medida	Ref.	U/ 	 n°	€
20-1/2"	059237	60	-	11,00
25-3/4"	059238	40	-	17,14
32-1"	059239	20	-	23,60
40-1 1/4"	059240	16	-	40,94
50-1 1/2"	059241	6	-	63,10
63-2"	059242	4	-	103,22



Enlace acodado 90° rosca hembra.
 Enlace em cotovelo 90° rosca fêmea

**J-65**

Medida	Ref.	U/ 	 n°	€
20-1/2"	059253	40	-	18,31
25-3/4"	059254	20	-	23,16
32-1"	059255	16	-	38,96
40-1 1/4"	059256	8	-	59,56
50-1 1/2"	059257	4	-	101,38
63-2"	059258	2	-	172,36



Derivación te rosca hembra.
 Derivação t rosca fêmea.

**J-73**

Medida	Ref.	U/ 	 n°	€
20	059261	24	-	24,10
25	059262	16	-	31,56
32	059263	10	-	47,74
40	059264	6	-	80,20
50	059265	3	-	124,91
63	059266	2	-	182,52



Te bocas iguales.
 T bocas iguais

**J-72**

Medida	Ref.	U/ 	 n°	€
20-1/2"	059269	40	-	14,62
25-1/4"	059270	25	-	20,59



Codo grifo.
 Cotovelo torneira

CASQUILLO Y ARANDELA DE ACERO INOXIDABLE / CASQUILHO E ANILHA DE AÇO INOXIDÁVEL
**J-61**

Medida	Ref.	U/ 	 n°	€
75-2 1/2"	059007	4	A-1	164,56
90-3"	059008	2	A-1	230,35



Enlace mixto rosca macho.
 Enlace misto rosca macho.

**J-62**

Medida	Ref.	U/ 	 n°	€
75-2 1/2"	059015	4	A-1	164,56
90-3"	059016	2	A-1	230,35

Enlace mixto rosca hembra.
 Enlace misto rosca fêmea.

**J-63**

Medida	Ref.	U/ 	 n°	€
75	059023	4	A-2	279,69
90	059024	2	A-2	394,84

Enlace recto.
 Enlace recto.

**J-64**

Medida	Ref.	U/ 	 n°	€
75	059051	2	A-2	318,73

Enlace acodado 90°.
 Enlace em cotovelo 90°

**J-71**

Medida	Ref.	U/ 	 n°	€
75-2 1/2"	059043	2	A-1	233,64

Enlace acodado 90° rosca hembra.
 Enlace em cotovelo 90° rosca fêmea

Magnum 3G

Sistema para unión de tuberías a presión Magnum 3G

Sistema de união de tubos de pressão Magnum 3G

Fitting para tubo de PE

Encaixe para tubo PE

Fitting con inserto de latón

Encaixe com inserção de latão

Fitting UTC/PE

Encaixe UTC/PE

Fitting alta resistencia química HCR

Conexão HCR de alta resistência química

Repuestos

Peças de reposição



Sistema para unión de tuberías a presión

INFRAESTRUCTURA



Más información





Fitting para tubo de PE

Encaixe para tubo PE



- **Gama de accesorios de compresión para tuberías de Polietileno** desde 16 hasta 110 mm de diámetro con sistema desliza y aprieta y montaje en sólo 2 pasos.
- **Apto para agua potable y adecuado para el transporte de fluidos a presión** en industria, infraestructura, edificación y agricultura con una fiabilidad total. 1.600Kpa (PN16) a 20oC.
- **Certificaciones de Ø16 a Ø63: KIWA - ACS- AENOR - IIP - DVGW**



J-63



Medida	Ref.	U/	/ n.º	€
16	M55149	50	A-1	3,21
20	M55017	100	A-11	3,99
25	M55018	100	A-11	4,83
32	M55019	50	A-11	6,89
40	M55020	25	A-9	10,78
50	M55003	20	A-9	15,58
63	M55004	5	A-9	23,48
75	M55021	5	A-11	51,77
90	M55022	5	A-9	67,28
110	M55165	2	A-8	104,50

Enlace recto.
Link direto.

J-68



Medida	Ref.	U/	/ n.º	€
20-16	M55153	50	A-2	4,00
25-16	M55229	50	A-2	4,83
25-20	M55041	50	A-2	4,83
32-20	M55374	25	A-2	7,24
32-25	M55042	25	A-2	6,89
40-25	M55375	25	A-11	13,36
40-32	M55043	25	A-11	10,95
50-25	M55376	15	A-11	18,33
50-32	M55377	15	A-11	18,33
50-40	M55044	15	A-11	21,11
63-32	M55378	15	A-9	22,30
63-40	M55379	15	A-9	22,30
63-50	M55045	15	A-9	28,95
75-63	M55070	6	A-11	51,63
90-75	M55071	4	A-9	69,95
110-90	M55221	5	A-8	101,30

Enlace reducido.
Link reduzido.

J-95



Medida	Ref.	U/	/ n.º	€
20	M55330	100	A-11	15,20
25	M55331	100	A-9	7,09
32	M55332	50	A-9	8,28
40	M55333	50	A-12	15,40
50	M55334	25	A-4	15,12
63	M55335	20	A-12	28,04

Enlace recto para reparaciones.
Link direto para reparos.

J-97



Medida	Ref.	U/	/ n.º	€
32	M55394	50	A-9	10,83
40	M55395	25	A-8	15,36
50	M55396	15	A-9	20,96
63	M55397	15	A-12	27,76

Enlace acodado 45°.
Articulação de cotovelo de 45°.



J-64

Medida	Ref.	U/	/ n.º	€
16	M55154	50	A-1	3,21
20	M55029	50	A-2	3,99
25	M55030	50	A-11	4,83
32	M55031	50	A-9	7,12
40	M55032	25	A-8	10,78
50	M55009	15	A-9	15,58
63	M55010	15	A-12	23,44
75	M55033	6	A-9	59,86
90	M55034	3	A-4	69,40
110	M55190	4	A-9	163,87

Enlace acodado 90°.
 Articulação de cotovelo de 90°.



J-69

Medida	Ref.	U/	/ n.º	€
16-½"	M55312	50	A-2	4,12
20-½"	M55096	50	A-2	4,01
20-¾"	M55313	50	A-2	3,95
25-½"	M55217	50	A-2	4,96
25-¾"	M55097	50	A-2	4,96
25-1"	M55314	50	A-2	4,85
32-¾"	M55315	25	A-2	6,09
32-1"	M55098	25	A-2	6,24
32-1 ¼"	M55316	25	A-2	6,24
40-1"	M55317	25	A-11	7,87
40-1 ¼"	M55099	25	A-11	8,14
50-1 ¼"	M55318	20	A-9	10,88
50-1 ½"	M55163	20	A-9	11,10
50-2"	M55164	20	A-4	16,92

Enlace acodado 90° rosca macho.
 Elo de cotovelo com rosca macho de 90°.



J-59

Medida	Ref.	U/	/ n.º	€
63	M55735	10	A-4	34,68

Te 45°.



J-71

SIN REFUERZO
 METALICO
 SEM REFORÇO METAL

Medida	Ref.	U/	/ n.º	€
16-½"	M55393	50	A-2	3,67
20-½"	M55135	50	A-2	5,19
20-¾"	M55307	50	A-2	5,10
25-½"	M55218	50	A-2	6,06
25-¾"	M55136	50	A-2	6,03
25-1"	M55308	50	A-2	5,92
32-¾"	M55242	25	A-2	7,53
32-1"	M55137	25	A-2	7,53
32-1 ¼"	M55309	25	A-2	8,69
40-1"	M55310	25	A-11	12,13
40-1 ¼"	M55138	25	A-11	9,40
50-1 ¼"	M55311	20	A-9	13,77
50-1 ½"	M55159	20	A-9	14,05
50-2"	M55364	20	A-9	15,02
63-2"	M55160	20	A-4	17,24



J-71

CON REFUERZO
 METALICO
 COM REFORÇO METAL

Medida	Ref.	U/	/ n.º	€
20-½"	M55175	50	A-2	5,77
20-¾"	M55366	50	A-2	7,11
25-½"	M55225	50	A-2	6,54
25-¾"	M55176	50	A-2	6,76
25-1"	M55367	50	A-2	7,11
32-¾"	M55243	25	A-2	8,35
32-1"	M55177	25	A-2	8,35
32-1 ¼"	M55368	25	A-2	9,18
40-1"	M55369	25	A-11	12,61
40-1 ¼"	M55178	25	A-11	12,61
50-1 ¼"	M55370	20	A-9	14,24
50-1 ½"	M55188	20	A-9	16,08
50-2"	M55371	20	A-9	15,49
63-2"	M55189	20	A-4	19,84
75-2 ½"	M55257	7	A-9	36,37
90-3"	M55258	9	A-9	49,16
110-4"	M55259	6	A-4	110,78

Enlace acodado 90° rosca hembra.
 Elo cotovelo rosca fêmea 90°.



J-73

Medida	Ref.	U/	/ n.º	€
16	M55150	50	A-2	5,09
20	M55072	100	A-9	6,06
25	M55073	100	A-4	7,29
32	M55074	25	A-8	10,33
40	M55075	25	A-4	16,13
50	M55086	10	A-9	23,52
63	M55087	10	A-4	35,38
75	M55088	6	A-4	88,14
90	M55089	3	A-4	109,83
110	M55191	2	A-4	187,90

Te bocas iguales.

Você tem as mesmas bocas.



J-96

Medida	Ref.	U/	/ n.º	€
20	M55387	100	A-9	8,79
25	M55388	100	A-4	11,29
32	M55389	25	A-8	15,03
40	M55390	25	A-4	24,44
50	M55391	10	A-9	33,54
63	M55392	10	A-4	45,31

Te 90° para reparaciones.

Te 90° para reparos.



J-60

Medida	Ref.	U/	/ n.º	€
25-1/2"	M55353	50	A-11	7,38
25-3/4"	M55195	50	A-11	7,53
32-1"	M55196	25	A-11	10,30
40-1 1/4"	M55304	50	A-5	18,89
50-1 1/2"	M55305	15	A-9	23,50
63-2"	M55306	15	A-4	44,21

Te 90° rosca macho.

Tê rosca macho 90°.



J-74

Medida	Ref.	U/	/ n.º	€
25-20	M55115	50	A-8	11,52
25-32	M55380	50	A-8	10,33
32-25	M55116	25	A-8	13,41
40-25	M55381	25	A-9	15,80
40-32	M55117	25	A-9	16,13
50-25	M55382	10	A-9	24,78
50-32	M55383	10	A-9	24,77
50-40	M55118	10	A-9	24,78
63-25	M55384	10	A-4	28,92
63-32	M55385	10	A-4	33,37
63-50	M55119	10	A-4	35,23

Te 90° reducida al centro

Te 90° reduzido ao centro



J-66

Medida	Ref.	U/	/ n.º	€
40-40	M55365	10	A-11	25,37
50-40	M55100	10	A-11	25,37
50-50	M55373	10	A-11	27,82
63-50	M55101	10	A-9	35,91
75-2 1/2"	M55102	5	A-8	41,52
90-3"	M55103	5	A-9	64,37
110-4"	M55222	2	A-11	120,68

Enlace brida.

Elo de flange.



SIN REFUERZO METALICO

J-65

Medida	Ref.	U/	/ n.º	€
16-½"	M55354	100	A-8	4,47
20-½"	M55023	100	A-8	5,09
20-¾"	M55324	100	A-8	7,03
25-½"	M55219	50	A-11	7,18
25-¾"	M55024	100	A-9	7,18
25-1"	M55325	100	A-8	7,58
32-¾"	M55244	50	A-9	9,83
32-1"	M55025	50	A-9	9,83
32-1 ¼"	M55326	50	A-8	11,11
40-1"	M55328	50	A-12	15,54
40-1 ¼"	M55026	50	A-12	15,54
50-1 ¼"	M55329	15	A-9	17,47
50-1 ½"	M55007	15	A-9	18,51
63-2"	M55008	15	A-4	29,06



CON REFUERZO METALICO

J-65

Medida	Ref.	U/	/ n.º	€
20-½"	M55183	100	A-8	5,82
20-¾"	M55358	100	A-8	5,87
25-½"	M55224	50	A-11	7,64
25-¾"	M55184	100	A-9	7,84
25-1"	M55359	100	A-9	7,71
32-¾"	M55245	50	A-9	10,59
32-1"	M55185	50	A-9	10,59
32-1 ¼"	M55360	50	A-9	11,82
40-1"	M55362	50	A-4	14,01
40-1 ¼"	M55186	50	A-4	15,81
50-1 ¼"	M55363	15	A-9	18,22
50-1 ½"	M55187	15	A-9	19,84
63-2"	M55141	15	A-4	31,27
75-2 ½"	M55142	8	A-9	74,55
90-3"	M55143	4	A-4	98,48
110-4"	M55227	3	A-4	174,19

Te 90° rosca hembra.



SIN REFUERZO METALICO
SEM REFORÇO METAL

J-65

Medida	Ref.	U/	/ n.º	€
32-1"-25	M55327	50	A-9	8,32



CON REFUERZO METALICO
CON REFORÇO METAL

J-65

Medida	Ref.	U/	/ n.º	€
32-1"-25	M55361	50	A-9	9,65

Te 90° rosca hembra reducida.
 Tê com rosca fêmea reduzida 90°.



SIN REFUERZO METALICO
SEM REFORÇO METAL

J-72

Medida	Ref.	U/	/ n.º	€
20-½"	M55076	50	A-2	5,37
25-¾"	M55077	50	A-11	5,78



CON REFUERZO METALICO
CON REFORÇO METAL

J-72

Medida	Ref.	U/	/ n.º	€
20-½"	M55179	50	A-2	6,57
25-¾"	M55180	50	A-11	7,29

Codo grifo 90°.
 Cotovelo de torneira 90°.



J-78

Medida	Ref.	U/	/ n.º	€
16	M55372	50	A-1	2,92
20	M55104	50	A-1	3,21
25	M55105	50	A-2	3,59
32	M55106	25	A-2	5,63
40	M55107	25	A-11	6,94
50	M55108	10	A-2	10,25
63	M55109	10	A-11	14,73
75	M55110	5	A-11	26,24
90	M55111	5	A-8	42,99
110	M55223	2	A-2	86,99

Tapón final.
 Tapa final.



J-61

Medida	Ref.	U/	/ n.º	€
16-3/8"	M55148	50	A-10	2,01
16-1/2"	M55147	50	A-10	2,01
16-3/4"	M55336	50	A-10	1,98
20-1/2"	M55011	100	A-2	2,47
20-3/4"	M55132	50	A-1	3,41
25-1/2"	M55133	50	A-2	3,41
25-3/4"	M55012	100	A-11	3,09
25-1"	M55213	50	A-2	3,21
32-3/4"	M55214	50	A-11	4,98
32-1"	M55013	100	A-9	4,98
32-1 1/4"	M55215	50	A-11	4,98
32-1 1/2"	M55337	50	A-11	4,89
40-1"	M55216	50	A-9	6,63
40-1 1/4"	M55014	100	A-12	6,63
40-1 1/2"	M55338	100	A-4	7,67
40-2"	M55339	100	A-4	7,67
50-1 1/4"	M55303	25	A-4	8,67
50-1 1/2"	M55001	25	A-8	8,85
50-2"	M55340	25	A-8	11,20
63-1 1/2"	M55341	25	A-4	13,14
63- 2"	M55002	25	A-4	13,39
75-2 1/2"	M55015	5	A-11	34,45
90-3"	M55016	5	A-9	40,81
110-4"	M55192	4	A-11	83,25

Enlace mixto rosca macho.

Link misto de rosca macho



J-79

Medida	Ref.	U/	/ n.º	€
25-3/4"	M55230	10	A-10	7,53
32-1"	M55231	10	A-1	11,28

Manguito pasamuros.

Manga de ilhó de parede



J-62

SIN REFUERZO METALICO
SEM REFORÇO METAL

Medida	Ref.	U/	/ n.º	€
16-1/2"	M55152	50	A-10	2,19
20-1/2"	M55035	100	A-2	3,04
20-3/4"	M55687	50	A-1	2,97
20-1"	M55342	100	A-2	2,97
25-1/2"	M55134	50	A-2	3,83
25-3/4"	M55036	100	A-11	3,83
25-1"	M55246	50	A-2	3,83
32-3/4"	M55320	50	A-11	4,99
32-1"	M55037	100	A-9	5,09
32-1 1/4"	M55321	50	A-11	4,99
40-1"	M55322	50	A-9	6,85
40-1 1/4"	M55038	50	A-8	6,98
40-1 1/2"	M55343	50	A-8	6,85
50-1 1/4"	M55323	25	A-8	9,40
50-1 1/2"	M55005	25	A-8	9,40
50-2"	M55344	25	A-8	9,63
63-2"	M55006	25	A-4	14,29



J-62

CON REFUERZO METALICO
COM REFORÇO METAL

Medida	Ref.	U/	/ n.º	€
20-1/2"	M55169	100	A-2	3,64
20-3/4"	M55345	50	A-1	3,57
25-1/2"	M55170	50	A-2	4,54
25-3/4"	M55171	100	A-11	4,54
25-1"	M55247	50	A-2	4,54
32-3/4"	M55347	50	A-11	5,76
32-1"	M55172	100	A-9	5,88
32-1 1/4"	M55348	50	A-11	5,76
40-1"	M55349	50	A-8	8,02
40-1 1/4"	M55173	50	A-8	8,18
40-1 1/2"	M55350	50	A-8	8,18
50-1 1/4"	M55351	25	A-8	11,32
50-1 1/2"	M55174	25	A-8	11,54
50-2"	M55352	25	A-8	12,67
63-2"	M55144	25	A-4	16,93
75-2 1/2"	M55145	5	A-11	41,64
90-3"	M55146	5	A-8	112,19
110-4"	M55226	2	A-11	104,96

Enlace mixto rosca hembra.

Link misto de rosca feminino

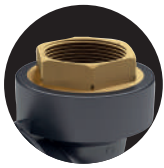

Fitting con inserto de latón

Encaixe com inserção de latão



J-62

Medida	Ref.	U/	/ n.º	€
20-½"	M55710	50	A-2	18,49
25-¾"	M55711	60	A-11	21,68
32-1"	M55712	50	A-9	24,53
40-1 ¼"	M55713	25	A-2	33,42
50-1 ½"	M55714	12	A-2	41,11
63-2"	M55715	12	A-8	59,71

Enlace mixto rosca hembra con inserto de latón.
Elo misto de rosca fêmea com inserto de latão.



J-71

Medida	Ref.	U/	/ n.º	€
20-½"	M55723	25	A-2	29,86
25-¾"	M55724	25	A-2	32,49
32-1"	M55725	12	A-1	33,67
40-1 ¼"	M55726	15	A-11	33,67
50-1 ½"	M55727	10	A-11	41,18
63-2"	M55728	10	A-8	51,20

Enlace acodado 90° rosca hembra con inserto de latón.
Elo cotovelo rosca fêmea 90° com inserto em latão.



J-61

Medida	Ref.	U/	/ n.º	€
20-½"	M55701	50	A-2	21,66
25-¾"	M55702	60	A-11	22,15
32-¾"	M55703	30	A-11	24,43
32-1"	M55704	50	A-9	24,43
32-1 ¼"	M55705	25	A-11	31,39
32-1 ½"	M55729	25	A-9	31,39
40-1"	M55706	25	A-8	31,56
40-1 ¼"	M55707	40	A-12	33,43
40-1 ½"	M55730	25	A-9	33,42
50-1 ¼"	M55731	12	A-2	41,11
50-1 ½"	M55708	12	A-2	41,11
63-2"	M55709	12	A-8	59,71

Enlace mixto rosca macho con inserto de latón.
Elo misto de rosca macho com inserto de latão.



J-69

Medida	Ref.	U/	/ n.º	€
20-½"	M55716	25	A-2	30,53
25-¾"	M55717	25	A-2	32,30
32-¾"	M55718	12	A-2	34,70
32-1"	M55719	12	A-2	34,70
40- 1"	M55732	12	A-11	38,53
40-1 ¼"	M55720	15	A-11	40,36
40-1 ½"	M55733	15	A-11	40,36
40-1 ¾"	M55734	10	A-2	50,18
50-1 ½"	M55721	10	A-11	50,18
63-2"	M55722	10	A-8	71,04

Enlace acodado 90° rosca macho con inserto de latón.
Elo cotovelo rosca macho 90° com inserto em latão.



FITTING UTC/PE

Para la conexión de tubería de PE Métrico a Cobre, PVC, ABS, Acero Inoxidable, Hierro Galvanizado y Plomo.

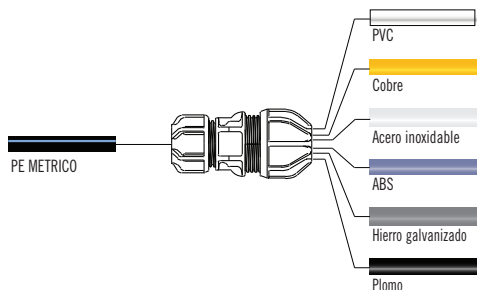

Conexión de PE con una gran variedad de tubos

PVC, cobre, hierro galvanizado, ABS, plomo, acero inoxidable, acero y polietileno.

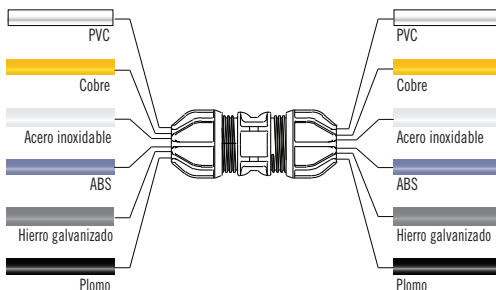

Conexión de una gran variedad de tubos entre sí

PVC, cobre, hierro galvanizado, ABS, plomo, acero inoxidable, acero y polietileno.

INSTALACIÓN RÁPIDA Y FÁCIL - Sistema desliza y aprieta

Completa seguridad

Accesorio premontado, sin riesgo de dañar las tuberías al montar.

Materiales de alto rendimiento

Fabricado con materiales termoplásticos tecnológicamente avanzados.

El Sistema UTC® está clasificado para una presión nominal de 12,5 bar a 20° C..

Cobertura completa

Conectando una amplia variedad de tuberías incluyendo.

Cobre, acero inoxidable, ABS, Hierro galvanizado y plomo.



WRAS Approval. (United Kingdom)
Cert. n : 1804340

MATERIALES Y COMPONENTES

CONEXIÓN TUBO PE

TUERCA - Acetal

CUERPO - Polipropileno

CASQUILLO PARTIDO - Acetal

JUNTA - Caucho nitrilo

CONEXIÓN UTC

TUERCA - Polipropileno
(34-39, 47-49 y 59-61 - Acetal)

CUERPO - Polipropileno

CASQUILLO PARTIDO - Acetal
con dientes de acero inoxidable

MATERIALES Y COMPONENTES

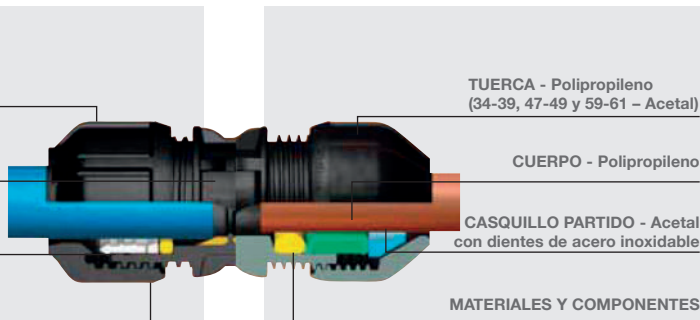



J-63

Medida	Ref.	U/	/ n.º	€
15-21x20	M55453	5	A-10	30,52
21-27x25	M55457	5	A-10	36,48
27-34x32	M55459	5	A-10	51,78
34-39x40	M55462	5	A-10	77,33
47-49x50	M55463	5	A-2	94,92
47-49x63	M55464	5	A-11	108,52
59-61x63	M55465	5	A-2	125,64

Enlace recto transición UTC/PE.
Transição UTC/PE de link direto.



J-95

Medida	Ref.	U/	/ n.º	€
15-21x15-21	M55471	5	A-10	41,36
21-27x21-27	M55472	5	A-10	45,32
27-34x27-34	M55473	5	A-10	63,22
34-39x34-39	M55474	5	A-10	87,15
39-43x39-43	M55475	5	A-10	99,71
47-49x47-49	M55476	5	A-10	132,29
59-61x59-61	M55477	5	A-10	141,07

Enlace recto reparacion UTC/UTC.
Reparo de link direto UTC/UTC.



J-68

Medida	Ref.	U/	/ n.º	€
21-27x15-21	M55478	5	A-10	45,73
27-34x21-27	M55480	5	A-10	63,82
39-43x27-	M55482	5	A-2	86,57

Enlace reducido reparacion UTC/UTC.
Link de reparo UTC/UTC reduzido.



J-61

Medida	Ref.	U/	/ n.º	€
15-21x 3/4"	M55485	5	A-10	18,72
21-27x1"	M55488	15	A-10	25,44
27-34x1 1/2"	M55493	5	A-10	38,87

Enlace mixto r/macho transición UTC/BSP.
Transição de link misto r/macho UTC/BSP.



J-64

Medida	Ref.	U/	/ n.º	€
21-27x25	M55467	5	A-10	38,77
27-34x32	M55470	5	A-10	29,19

Enlace acodado transición UTC/PE.
Link de cotovelo de transição UTC/PE.



J-64

Medida	Ref.	U/	/ n.º	€
21-27x15-21	M55483	5	A-10	31,51
27-34x21-27	M55484	5	A-10	41,74

Enlace acodado UTC/UTC.
Link angular UTC/UTC.



MAGNUM 3G

SERIE HCR Sistema para unión de tuberías a presión de alta resistencia a la corrosión.

- Sistema Fácil y rápido de instalar
- Seguro y Fiable
- Avanzado e innovador

Sistema MAGNUM 3G SERIE HCR

La nueva serie HCR Magnum 3G aporta una alternativa eficaz a materiales tradicionales en la instalación de acometidas

para agua potable en edificación e infraestructura, donde materiales como el latón sufren corrosión y deterioro acelerado

debido a los tratamientos para desinfección del agua potable.

Principales características y ventajas del sistema.

Los materiales de la serie HCR MAGNUM 3G están certificados ACS/ AENOR y son aptos para uso en aplicaciones

para agua potable.

- Resistencia química.
- Resistencia a la corrosión y a la abrasión.
- Resistencia a la radiación UV.

Áreas de aplicación.

Los materiales tecnológicamente avanzados confieren al SISTEMA MAGNUM 3G características únicas siendo apto para agua potable y adecuado para el transporte de fluidos a presión en infraestructura, edificación e industria, con una fiabilidad total. 1.600Kpa (PN16) a 20 °C + FOTOS o iconos de los segmentos.

Certificaciones



ACS (Francia),

Fitting materials approved for use in drinking water applications. XP P 41-280. Cert. n. : M3G 15 ACC LY 351 - M3G HCR 15 ACC LY 406.

J-62



Medida	Ref.	U/	U/bolsa	/ n.º	€
20-1/2"	HCR55035	100	10	A-2	6,27
20-3/4"	HCR55687	50	10	A-1	6,27
25-1/2"	HCR55134	50	10	A-2	6,56
25-3/4"	HCR55036	100	10	A-8	6,56
25-1"	HCR55246	50	10	A-2	6,56
32-3/4"	HCR55320	50	5	A-11	9,26
32-1"	HCR55037	100	5	A-9	9,26
32-1 1/4"	HCR55321	50	5	A-11	11,17

Enlace mixto rosca hembra HCR.

J-61



Medida	Ref.	U/	U/bolsa	/ n.º	€
20-1/2"	HCR55011	100	10	A-2	6,12
20-3/4"	HCR55132	50	10	A-1	6,12
25-1/2"	HCR55213	50	10	A-2	6,57
25-3/4"	HCR55133	100	10	A-2	6,57
25-1"	HCR55012	50	10	A-8	6,57
32-3/4"	HCR55214	50	5	A-11	8,51
32-1"	HCR55013	100	5	A-9	8,51
32-1 1/4"	HCR55215	50	5	A-11	12,46

Enlace mixto rosca macho HCR.



J-65

Medida	Ref.	U/📦	U/bolsa	📦 / n.º	€
15-21x20	HCR55024	100	10	A-2	45,37
21-27x25	HCR55244	50	5	A-9	56,21
59-61x63	HCR55025	50	5	A-9	56,21

Te 90° rosca hembra HCR.
 Tê rosca fêmea HCR 90°.



J-69

Medida	Ref.	U/📦	U/bolsa	📦 / n.º	€
25-3/4"	HCR55097	50	10	A-2	14,62
25-1"	HCR55314	50	10	A-2	14,62
32-3/4"	HCR55315	25	5	A-2	17,54
32-1"	HCR5509	25	5	A-2	17,54

Enlace acodado 90° rosca macho HCR.
 Conexão em cotovelo 90° rosca macho HCR.



J-67

Medida	Ref.	U/📦	U/bolsa	📦 / n.º	€
25-3/4"	HCR55422	50	10	A-2	8,04
25-1"	HCR55423	50	10	A-2	8,69
32-3/4"	HCR55424	25	5	A-2	8,87
32-1"	HCR55425	25	5	A-2	9,84

Enlace mixto rosca hembra, con tuerca loca HCR.
 Elo misto de rosca fêmea, com porca intermediária HCR.



J-99

Medida	Ref.	U/📦	U/bolsa	📦 / n.º	€
25-3/4"	HCR55413	50	10	A-2	23,16
25-1"	HCR55414	50	10	A-2	23,16
32-3/4"	HCR55415	25	5	A-2	27,03
32-1"	HCR55416	25	5	A-2	27,03

Enlace acodado 90° rosca hembra, con tuerca loca HCR.
 Elo em ângulo de 90° com rosca fêmea, com porca intermediária HCR.



J-72

Medida	Ref.	U/📦	U/bolsa	📦 / n.º	€
25-3/4"	HCR55077	50	10	A-11	44,02

Codo grifo 90° HCR.
 Cotovelo de torneira HCR 90°.



Medida	Ref.	U/	/ n.º	€
16	M55157	50	4115	0,51
20	M55052	50	4115	0,60
25	M55053	50	4115	0,66
32	M55054	50	A-10	1,08
40	M55055	50	A-10	1,50
50	M55056	25	A-10	1,84
63	M55057	25	A-10	2,64

Junta de estanqueidad Magnum 3G y Magnum 3G-HCR.
Junta de vedação Magnum 3G e Magnum 3G-HCR.



Medida	Ref.	U/	/ n.º	€
20	M55400	50	A-2	0,59
25	M55401	50	A-2	0,65
32	M55402	50	A-2	1,07
40	M55403	50	A-2	1,47
50	M55056	25	A-10	1,84
63	M55057	25	A-10	2,64

Junta de estanqueidad accesorios reparaciones Magnum 3G.
Reparação de acessórios de juntas de vedação Magnum 3G.



Medida	Ref.	U/	/ n.º	€
16	M55232	50	A-10	0,64
20	M55233	50	A-10	0,67
25	M55234	50	A-1	0,72
32	M55235	50	A-2	1,16
40	M55236	50	A-11	1,98
50	M55237	25	A-11	3,17
63	M55238	25	A-8	5,52

Racor Magnum 3G.
Encaixe Magnum 3G.



Medida	Ref.	U/	/ n.º	€
20	HCR55233	50	A-10	0,88
25	HCR55234	50	A-10	1,05
32	HCR55235	50	A-2	1,34

Racor Magnum 3G - HCR.
Conexão Magnum 3G - HCR.





Medida	Ref.	U/	/ n.º	€
16	M55156	50	A-10	0,51
20	M55046	50	A-10	0,60
25	M55047	50	A-10	0,83
32	M55048	50	A-10	0,95
40	M55049	50	A-10	1,09
50	M55050	25	A-10	1,53
63	M55051	25	A-1	1,65

Casquillo partido Magnum 3G.
Tampa dividida Magnum 3G.

Medida	Ref.	U/	/ n.º	€
20	M55406	20	A-10	3,74
25	M55407	20	A-10	3,78
32	M55408	20	A-10	4,88
40	M55409	10	A-10	5,52
50	M55410	10	A-10	6,93
63	M55411	10	A-1	11,84

Casquillo partido Magnum 3G especial tubo PVC.
Tubo de PVC especial Magnum 3G com tampa dividida.





Medida	Ref.	U/ 	 / n.º	€
16-32	055248	20	A-10	41,76
40-63	055249 ●	20	A-2	58,69
75-110	055250 ●	10	A-8	116,63

Llave de apriete fitting Gama'55.

Chave de aperto de encaixe Gama'55.



Medida	Ref.	U/ 	 / n.º	€
16 a 63	055690 ●	10	A-2	23,36

Llave de apriete fitting universal.

Chave de aperto de encaixe universal.

Fitting | Fitting

Fitting Gama'55 | Fitting Gama'55

Bridas | Flanges

Collarines | Colarinhos

Accesorios roscados PP | Acessórios roscados PP

Herramientas Fitting | Ferramentas fitting



Fitting Gama'55

RIEGO





FITTING GAMA'55

Fitting Gama'55 para tuberías de PE

Fitting Gama'55 para tubagem de PE



	0,6 Mpa.	1,0 Mpa.	1,6 Mpa.
PE 40			-
PE 100	-	-	

Los accesorios para tubo de Polietileno Gama-55 de Jimten, S.A. cumplen sobradamente las especificaciones de las siguientes Normas para accesorios:

- Las roscas se fabrican según: **UNE 19009, ISO R-7, UNI 338, DIN 2999.**
- Las bridas se fabrican según: **UNE 19 153, ISO2084, UNI 7442, DIN 8063.**

Os acessórios para tubo de Polietileno Gama'55 de Jimten, cumpren as especificações das seguintes Normas de acessórios:

- As roscas são feitas segundo: **UNE 19009, ISO R-7, UNI 338, DIN 2999.**
- As bridas são feitas segundo: **UNE 19 153, ISO2084, UNI 7442, DIN 8063.**

De Ø 20 a 63 Para Para obtener un resultado satisfactorio, en instalaciones con tuberías de PEHD, es necesario insertar un liner en el interior del tubo. (Ver pag. 365)

* Para obter um resultado satisfatório, em instalações com tubagens de PEHD, é necessário inserir um liner no interior do tubo. (Ver pag. 365).

Los accesorios para tubos de Polietileno, Gama-55 de Jimten, S.A., han sido probados y CERTIFICADOS por los siguientes organismos internacionales: Os acessórios para tubos de Polietileno, Gama-55 Jimten, foram comprovados e CERTIFICADOS pelos organismos internacionais siguientes:



Certificación por Aenor de la gama "Fitting" marca JIMTEN - España.
Certificação pela Aenor da gama "Fitting" marca JIMTEN - Espanha

Según normas AEN EN 715, 911, 713. 712.
Ø 20 a 63 mm - UNE-EN 12201-5
0,6-1,0 (PE40) - 1,6 (PE 100)



Certificado de uso alimentario por el Instituto Tecnológico del Plastico AIMPLAS, según ensayos norma UNE-EN 1186-14, "Materiales y artículos en contacto con productos alimenticios-Plásticos-Parte 14".

Certificado de utilização alimentar pelo Instituto Tecnológico de Plásticos AIMPLAS segundo ensaios da norma UNE-EN 1186-1114, "Materiais e artigos em contacto com produtos de plástico com os géneros alimentícios. Plásticos-Parte 14"



Certificado de conformidad técnica (Polonia)
Certificado de conformidade técnica (Polónia)



Certificado de uso para agua potable (Francia)
(diámetro 16 a 110mm.)
Certificado para fazer uso para água potável (França)
(Ø 16 a 110mm)



Certificado del Ministerio de Agricultura de Francia (Ø 16 a 110 mm)
Certificado do Ministério da Agricultura da França (Ø16 a 110mm)





FITTING GAMA'55

Fitting Gama'55

Fitting Gama'55



J-61 Enlace mixto rosca macho. / União mista rosca macho.



	Medida	U/	n.º	€	EAN 13
355011	20-1/2"	100	A-2	2,42	8 426621 013090
7355011		50	A-1	2,52	
355132	20-□"	50	A-1	3,35	8 426621 013182
7355132		25	A-10	3,48	
355133	25-1/2"	50	A-2	3,35	8 426621 013199
7355133		25	A-1	3,48	
355012	25-□"	100	A-11	3,03	8 426621 013106
7355012		25	A-1	3,18	
355213	25-1"	50	A-2	3,15	8 426621 013243
7355213		25	A-1	3,32	
355214	32-□"	50	A-11	4,87	8 426621 013250
7355214		20	A-2	5,14	
355013	32-1"	100	A-9	4,85	8 426621 013113
7355013		25	A-2	5,14	
355215	32-1 □"	50	A-11	4,87	8 426621 013274
355216	40-1"	50	A-8	6,48	8 426621 013281
355014	40-1 □"	100	A-4	6,48	8 426621 013120
355001	50-1 1/2"	25	A-8	8,66	8 426621 013045
355002	63-2"	25	A-4	13,13	8 426621 013052
355015	75-2 1/2"	5	A-11	23,12	8 426621 047835
355016	90-3"	5	A-9	37,46	8 426621 047842
355192	110-4"	2	A-11	81,60	8 426621 047972

J-62 Enlace mixto rosca hembra. / União mista rosca fêmea**SIN REFUERZO METÁLICO / SEM REFORÇO METÁLICO**

Ref.	Medida	U/	n.º	€	EAN 13
355035 ●	20-½"	100	A-2	2,97	8 426621 013137
7355035		50	A-1	3,12	
355134 ●	25-½"	50	A-2	3,75	8 426621 013205
7355134		25	A-1	3,92	
355036	25-□"	100	A-11	3,75	8 426621 013144
7355036		50	A-2	3,92	
355246	25-1"	50	A-2	3,75	8 426621 013298
7355246		25	A-1	3,92	
355037 ●	32-1"	100	A-9	4,96	8 426621 013151
7355037		50	A-11	5,24	
355038 ●	40-1 □"	50	A-8	6,84	8 426621 013175
355005 ●	50-1 ½"	25	A-8	9,44	8 426621 013069
355006 ●	63-2"	25	A-4	14,01	8 426621 013076
355039 ●	75-2 ½"	5	A-11	25,09	8 426621 047866
355040 ●	90-3"	5	A-8	39,60	8 426621 047873
355193 ●	110-4"	2	A-11	98,96	8 426621 047989

CON REFUERZO METÁLICO / COM REFORÇO METÁLICO

355169	20-½"	100	A-2	3,58	8 426621 013212
7355169		25	A-10	3,76	
355170	25-½"	50	A-2	4,45	8 426621 013229
7355170		25	A-1	4,68	
355171	25-□"	100	A-11	4,45	8 426621 013236
7355171		25	A-1	4,67	
355247	25-1"	50	A-2	3,89	8 426621 013304
7355247		25	A-1	4,68	
355172 ●	32-1"	100	A-9	5,77	8 426621 013748
7355172		20	A-1	6,09	
355173	40-1 □"	50	A-8	8,03	8 426621 013755
355174 ●	50-1 ½"	25	A-8	11,31	8 426621 013779
355144 ●	63-2"	25	A-4	16,59	8 426621 013687
355145	75-2 ½"	5	A-11	28,17	8 426621 047712
355146	90-3"	5	A-8	43,05	8 426621 047941
355226	110-4"	2	A-11	102,90	8 426621 048009

J-63 Enlace recto. / União recta.

Ref.	Medida	U/	 n.º	€	EAN 13
355017	20	100	A-11	3,92	8 426621 014509
7355017		25	A-2	4,10	
355018	25	100	A-9	4,74	8 426621 014516
7355018		25	A-2	4,98	
355019	32	50	A-9	6,73	8 426621 014523
7355019		25	A-11	7,08	
355020	40	50	A-4	10,57	8 426621 014530
355003	50	25	A-4	15,27	8 426621 014479
355004	63	20	A-12	23,02	8 426621 014493
355021	75	5	A-8	39,60	8 426621 047705
355022	90	5	A-9	65,96	8 426621 047859
355165	110	2	A-8	102,44	8 426621 047965

J-67 Enlace recto tipo brida. / União recta tipo flange.

Ref.	Medida	U/	 n.º	€	EAN 13
355151	110	2	A-9	155,67	8 426621 047958













J-66 Enlace mixto brida. / União mista flange.

Ref.	Medida	U/	 n.º	€	EAN 13
355100	50	10	A-11	21,97	8 426621 047903
355101	63	10	A-9	27,30	8 426621 047910
355102	75	5	A-8	40,71	8 426621 047927
355103	90	5	A-9	63,10	8 426621 047934
355222	110	2	A-11	118,30	8 426621 047996

J-68 Enlace reducido. / União redução.

Ref.	Medida	U/ 	 n.º	€	EAN 13
355153 ●	20-16	50	A-1	3,93	 8 426621 014554
355229	25-16	50	A-2	4,74	 8 426621 013915
355041 ●	25-20	50	A-2	4,74	 8 426621 013472
355042 ●	32-25	25	A-2	6,76	 8 426621 013489
355043 ●	40-32	25	A-11	10,57	 8 426621 013496
355044 ●	50-40	15	A-11	14,79	 8 426621 013502
355045 ●	63-50	15	A-9	22,25	 8 426621 013519
355070 ●	75-63	5	A-11	39,60	 8 426621 047880
355071 ●	90-75	5	A-9	65,96	 8 426621 047897
355221	110-90	2	A-8	99,31	 8 426621 048269

J-69 Enlace acodado 90° rosca macho. / União curva 90° rosca macho.

Ref.	Medida	U/ 	 n.º	€	EAN 13
355096 ●	20-½"	50	A-2	3,94	 8 426621 013595
7355096		25	A-1	4,16	
355217	25-½"	50	A-2	4,85	 8 426621 013854
7355217		25	A-1	5,14	
355097 ●	25-□"	50	A-2	4,82	 8 426621 013601
7355097		25	A-1	5,14	
355098 ●	32-1"	25	A-2	6,12	 8 426621 013618
7355098 ●		10	A-1	6,40	
355099 ●	40-1 □"	25	A-11	7,98	 8 426621 013625
355163 ●	50-1 ½"	20	A-9	10,88	 8 426621 013724
355164 ●	63-2"	20	A-4	16,58	 8 426621 013731
355251 ●	75-2 ½"	10	A-9	33,12	 8 426621 048016
355252 ●	90-3"	6	A-9	40,74	 8 426621 048023
355253	110-4"	4	A-4	91,85	 8 426621 048030

J-70 Enlace acodado 45° rosca macho. / União curva 45° rosca macho.

Ref.	Medida	U/ 	 n.º	€	EAN 13
355090 ●	20-1/2"	50	A-2	3,94	8 426621 013526
355091	25-□"	50	A-2	4,85	8 426621 013533
355092 ●	32-1"	25	A-2	6,12	8 426621 013540
355093 ●	40-1 □"	25	A-11	7,98	8 426621 013557
355094 ●	50-1 1/2"	10	A-2	10,56	8 426621 013571
355095 ●	63-2"	10	A-8	16,58	8 426621 013588
355161	75-2 1/2"	6	A-8	24,32	8 426621 013717
355162	90-3"	4	A-8	41,96	8 426621 048221

J-64 Enlace acodado 90°. / União curva 90°.

Ref.	Medida	U/ 	 n.º	€	EAN 13
355029 ●	20	50	A-2	3,92	8 426621 013427
7355029 ●		25	A-1	4,10	
355030 ●	25	50	A-11	4,74	8 426621 013434
7355030 ●		15	A-1	4,98	
355031 ●	32	50	A-9	6,94	8 426621 013441
7355031		15	A-2	7,30	
355032 ●	40	25	A-8	10,57	8 426621 013458
355009 ●	50	15	A-9	15,27	8 426621 013359
355010 ●	63	15	A-12	22,98	8 426621 013373
355033 ●	75	5	A-9	40,87	8 426621 048115
355034 ●	90	5	A-4	68,04	8 426621 053973
355190 ●	110	2	A-9	160,64	8 426621 048238

J-71 Enlace acodado 90° rosca hembra. / União curva 90° rosca fêmea.

SIN REFUERZO METÁLICO / SEM REFORÇO METÁLICO





Ref.	Medida	U/	n.º	€	EAN 13
355135 ●	20-½"	50	A-2	5,10	8 426621 013632
7355135		25	A-1	5,33	
355218	25-½"	50	A-2	5,94	8 426621 013878
7355218		25	A-1	6,20	
355136 ●	25-□"	50	A-2	5,85	8 426621 013649
7355136		25	A-1	6,20	
355137 ●	32-1"	10	A-2	7,38	8 426621 013656
7355137		10	A-1	7,78	
355242	32-□"	25	A-2	7,38	8 426621 013922
7355242		15	A-1	7,80	
355138 ●	40-1 □"	25	A-11	9,22	8 426621 013670
355159 ●	50-1 ½"	20	A-9	13,79	8 426621 013694
355160 ●	63-2"	20	A-4	16,91	8 426621 013700
355254 ●	75-2 ½"	10	A-9	33,12	8 426621 048047
355255	90-3"	6	A-9	44,79	8 426621 048054
355256	110-4"	4	A-4	104,16	8 426621 048061

CON REFUERZO METÁLICO / COM REFORÇO METÁLICO

355175	20-½"	50	A-2	5,65	8 426621 013786
7355175		25	A-1	5,96	
355225	25-½"	50	A-2	6,40	8 426621 013908
7355225		25	A-1	6,77	
355176 ●	25-□"	50	A-2	6,64	8 426621 013793
7355176		25	A-1	6,98	
355243	32-□"	25	A-2	8,20	8 426621 013939
7355243		15	A-1	8,59	
355177 ●	32-1"	25	A-2	8,20	8 426621 013809
7355177		10	A-1	8,57	
355178	40-1 □"	25	A-11	10,40	8 426621 013816
355188	50-1 ½"	20	A-9	15,75	8 426621 013830
355189	63-2"	20	A-4	19,43	8 426621 013847
355257	75-2 ½"	10	A-9	35,68	8 426621 048078
355258	90-3"	6	A-9	48,30	8 426621 048085
355259	110-4"	4	A-4	108,80	8 426621 048290

J-65 Derivación te rosca hembra. / *Derivação tê rosca fêmea.***SIN REFUERZO METÁLICO / SEM REFORÇO METÁLICO**

Ref.	Medida	U/ 	 n°	€	EAN 13
355023 ●	20-½"	100	A-8	4,98	8 426621 013380
7355023		25	A-1	5,24	
355219	25-½"	50	A-11	7,04	8 426621 013885
7355219		25	A-2	7,38	
355024 ●	25-□"	100	A-9	7,00	8 426621 013892
7355024		25	A-2	7,38	
355244	32-□"	50	A-9	9,64	8 426621 013946
7355244		15	A-2	10,09	
355025 ●	32-1"	50	A-9	9,64	8 426621 013403
7355025		15	A-2	10,09	
355026 ●	40-1 □"	50	A-4	12,52	8 426621 013410
355007 ●	50-1 ½"	15	A-9	18,15	8 426621 013335
355008 ●	63-2"	15	A-4	28,50	8 426621 013342
355027 ●	75-2 ½"	5	A-9	50,14	8 426621 048092
355028 ●	90-3"	5	A-4	76,52	8 426621 048108
355220	110-4"	2	A-4	166,85	8 426621 048252



CON REFUERZO METÁLICO / COM REFORÇO METÁLICO



355183	20-½"	100	A-8	5,70	8 426621 013823
7355183		50	A-2	5,88	
355224	25- ½"	50	A-11	7,49	8 426621 013892
7355224		25	A-2	7,88	
355184	25-□"	100	A-9	7,70	8 426621 014363
7355184		50	A-11	8,09	
355245	32-□"	50	A-9	10,40	8 426621 014462
7355245		15	A-2	10,91	
355185	32-1"	50	A-9	10,40	8 426621 014370
7355185		15	A-2	10,89	
355186	40-1 □"	50	A-4	13,73	8 426621 014561
355187	50-1 ½"	15	A-9	19,43	8 426621 014394
355141	63-2"	15	A-4	30,67	8 426621 014318
355142	75-2 ½"	5	A-9	53,21	8 426621 048207
355143	90-3"	5	A-4	80,14	8 426621 048214
355227	110-4"	2	A-4	171,09	8 426621 048283

J-90 Codo 90° rosca lateral. / Curva 90° rosca lateral.

SIN REFUERZO METÁLICO / SEM REFORÇO METÁLICO



Ref.	Medida	U/ 	n.° 	€	EAN 13
355264	25x25x1/2"	50	A-2	5,60	8 426621 044971
355266	32x32x□"	50	A-9	8,59	8 426621 053997

CON REFUERZO METÁLICO / COM REFORÇO METÁLICO					
Ref.	Medida	U/ 	n.° 	€	EAN 13
355265	25x25x1/2"	50	A-2	6,76	8 426621 044995
355267	32x32x□"	50	A-9	9,25	8 426621 054000

J-72 Codo grifo. / Curva torneira.

SIN REFUERZO METÁLICO / SEM REFORÇO METÁLICO





Ref.	Medida	U/ 	n.° 	€	EAN 13
355076 ●	20-1/2"	50	A-2	6,45	8 426621 014011
7355076		25	A-1	6,78	
355077 ●	25-□"	50	A-11	7,12	8 426621 014028
7355077		25	A-2	7,50	
355139 ●	32-1"	25	A-11	10,13	8 426621 014295
7355139		10	A-1	10,65	
355140	40-1 □"	25	A-8	15,80	8 426621 014301

CON REFUERZO METÁLICO / COM REFORÇO METÁLICO					
Ref.	Medida	U/ 	n.° 	€	EAN 13
355179 ●	20-1/2"	50	A-2	7,04	8 426621 014325
7355179		25	A-1	7,37	
355180	25-□"	50	A-11	7,82	8 426621 014332
7355180		25	A-2	8,22	
355181 ●	32-1"	25	A-11	10,84	8 426621 014349
7355181		10	A-1	11,38	
355182	40-1 □"	25	A-8	16,05	8 426621 014356



J-73 Te bocas iguales. / Tê bocas iguais.

Ref.	Medida	U/ 	n.º	€	EAN 13
355072 ●	20	100	A-9	5,94	
7355072		50	A-11	6,28	
355073 ●	25	100	A-4	7,12	
7355073 ●		50	A-8	7,50	
355074 ●	32	25	A-8	10,13	
7355074 ●		15	A-11	10,65	
355075 ●	40	25	A-4	15,80	
355086 ●	50	10	A-9	23,06	
355087 ●	63	10	A-4	34,69	
355088 ●	75	5	A-4	68,04	
355089	90	5	A-5	102,96	
355191	110	2	A-4	184,22	

J-74 Te boca reducida al centro. / Tê boca reduzida ao centro.

Ref.	Medida	U/ 	n.º	€	EAN 13
355115 ●	25-20-25	50	A-8	7,15	
355116 ●	32-25-32	25	A-8	10,13	
355117 ●	40-32-40	25	A-9	15,80	
355118 ●	50-40-50	10	A-9	22,88	
355119	63-50-63	10	A-4	34,54	
355120	75-63-75	5	A-9	65,96	
355121	90-75-90	5	A-12	102,96	



J-75 Te dos bocas reducidas. / Tê duas bocas reduzidas.

Ref.	Medida	U/ 	 n.º	€	EAN 13
355122	25-20-20	20	A-2	7,15	8 426621 014202
355123	32-25-25	20	A-11	10,13	8 426621 014219
355124	40-32-32	15	A-11	15,80	8 426621 014226
355125	50-40-40	10	A-8	22,17	8 426621 014233
355126	63-50-50	10	A-4	33,54	8 426621 014240
355127	75-63-63	5	A-9	66,10	8 426621 048184
355128	90-75-75	5	A-4	103,15	8 426621 048191

J-60 Derivación te rosca macho. / Derivação tê rosca macho.

Ref.	Medida	U/ 	 n.º	€	EAN 13
355194	20-½"	50	A-2	5,26	8 426621 014400
355195	25-□"	50	A-11	7,38	8 426621 014417
355196	32-1"	25	A-11	10,10	8 426621 014424



J-76 Derivación cruz. / Derivação cruz.

Ref.	Medida	U/ 	 n.º	€	EAN 13
355112	32	15	A-8	22,78	8 426621 014110
355113	40	10	A-8	35,59	8 426621 014127
355114	50	10	A-4	51,50	8 426621 014134



J-77 Derivación cruz reducida. / Derivação cruz reduzida.

Ref.	Medida	U/ 	 n.º	€	EAN 13
355129	40-32	15	A-9	35,66	8 426621 014257
355130	50-40	10	A-9	51,50	8 426621 014271
355131	63-50	10	A-12	99,15	8 426621 014288

J-79 Manguito pasamuros. / Canhão depósito.

Ref.	Medida	U/ 	 n.º	€	EAN 13
355230	25-□"	10	A-10	7,38	8 426621 014578
355231	32-1"	10	A-1	11,07	8 426621 014592

J-92 Pasamuros rosca macho. / Canhão depósito rosca macho.



Ref.	Medida	U/ 	 n.º	€	EAN 13
355688	□"	10	A-10	6,57	8 426621 070260
355689	1"	10	A-10	9,52	8 426621 070277

J-78 Tapón final. / Tampão final.

Ref.	Medida	U/ 	 n.º	€	EAN 13
355104	20	50	A-1	3,15	8 426621 014059
7355104		25	A-10	3,32	
355105	25	50	A-2	3,53	8 426621 014073
7355105		25	A-1	3,71	
355106	32	50	A-2	5,49	8 426621 014080
7355106		15	A-1	5,80	
355107	40	25	A-2	6,81	8 426621 014097
355108	50	10	A-2	10,04	8 426621 014547
355109	63	10	A-11	14,44	8 426621 014103
355110	75	5	A-11	25,76	8 426621 048146
355111	90	5	A-8	42,13	8 426621 048153
355223	110	2	A-2	85,28	8 426621 048276

Collarines en PP (2 tornillos). / Colarinhos em PP (2 parafusos).



Ref.	Medida	DN.	U/ 	 n.º	€	EAN 13
353133	25	½"	100	A-9	2,78	8 426621 037836
353042	32	¾"	100	A-9	2,81	8 426621 037829
353135	32	1"	100	A-9	2,81	8 426621 037843



FITTING GAMA'55

Bridas Flanges



PP

J-66



Medida	Ref.	U/☐	☐ n°	€
50	055100	10	A-11	21,97
63	055101	10	A-9	27,30
75	055102	5	A-8	40,71
90	055103	5	A-9	63,10
110	055222	2	A-11	118,30

Enlace Brida para Tubo Polietileno (PE). Según Normas UNE EN 53715, 911, 713 y 712.

Flange para tubo polietileno. Segundo Normas UNE EN 53715, 911, 713 e 712.



PP/PVC

Medida	Ref.	U/☐	☐ n°	€
50-1 1/2"	058005	10	A-2	16,28
63-2"	058006	10	A-2	19,24
75-2 1/2"	058007	4	A-1	29,17

Enlace brida rosca hembra. Según Normas UNE EN 19009.

Flange rosca fêmea. Segundo Normas UNE EN 19009.

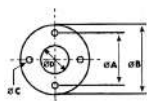

PP

Medida	DN	N° Ag.	Ref.	U/☐	☐ n°	€
50	40	4	058001	10	A-1	9,66
63	50	4	058002	10	A-1	11,09
75	65	4	058003	5	A-10	16,67
90	80	8	058004	5	A-1	22,39
110	100	8	058017	8	A-11	27,29

Medida	A	B	C	D	Espesor
50	110	150	16	65	16
63	125	165	18	78	18
75	145	185	18	92	19
90	160	200	18	110	20
110	180	220	18	133	21'5

Brida. Medida según Normas: ISO 2084, UNI 7442, DIN 8063, UNE 19153.

Flange. Medida segundo Normas: ISO 2084, UNI 7442, DIN 8063, UNE 19153.



PP/PVC

Medida	Ref.	U/☐	☐ n°	€
50-1 1/2"	058008	10	A-2	16,28
63-2"	058009	10	A-11	19,24
75-2 1/2"	058010	5	A-2	29,17
90-3"	058011	4	A-2	36,87

Enlace Brida rosca macho. Según Normas UNE EN 19009.

Flange rosca macho. Segundo Normas UNE EN 19009.



PP/PVC

Medida	Ref.	U/☐	☐ n°	€
50	058012	10	A-2	12,73
63	058013	10	A-2	18,06
75	058014	5	A-2	22,95
90	058015	5	A-2	32,16
110	058016	8	A-8	41,60

Enlace Brida hembra encolar para tubo PVC. Según Normas UNE EN 1452.

Flange fêmea colar tubo PVC. Segundo Normas UNE EN 1452.



Medida	Ref.	U/☐	☐ n°	€
50	058024*	25	A-10	1,95
63	058025*	25	A-10	2,09
75	058026*	25	A-10	2,26
90	058027*	25	A-10	2,43
110	058028**	25	A-1	4,72
125	058029**	25	A-1	5,16

Junta especial bridas. *PEBD, ** Material EVA.

Vedação especial flange.



Medida	Ref.	Uds. x Bolsa	U/☐	☐ n°	€
20	055646	10	150	A-1	0,59
25	055647	10	540	A-9	0,87
32	055648	10	520	A-9	1,15
40	055686	10	360	A-4	1,63
50	055649	15	180	A-9	2,20
63	055650	10	60	A-9	3,37

Liner Gama'55. Para su uso con tubería PEHD.

Liner Gama'55.



FITTING GAMA'55

Collarines en PP Colarinhos em PP



Ø Tubo	Rosca	Nº agu.	Ref.	U/	n.º	€
25	1/2"	2	053133	100	A-8	2,21
32	1/2"	2	053041	100	A-9	2,78
32	3/4"	2	053042	100	A-9	2,81
32	1"	2	053135	100	A-9	2,81
40	1/2"	2	053001	50	A-8	3,43
40	3/4"	2	053002	50	A-8	3,43
40	1"	2	053003	50	A-8	3,43
50	1/2"	2	053004	50	A-8	4,91
50	3/4"	2	053005	50	A-8	4,91
50	1"	2	053006	50	A-9	4,91
63	1/2"	4	053007	35	A-9	6,04
63	3/4"	4	053008	35	A-9	6,04
63	1"	4	053009	35	A-9	6,04
63	1 1/4"	4	053136	35	A-9	6,04
63	1 1/2"	4	053137	35	A-9	6,04
75	1/2"	4	053010	20	A-9	7,85
75	3/4"	4	053011	20	A-8	7,85
75	1"	4	053012	20	A-9	7,85
75	1 1/4"	4	053138	20	A-9	7,85
75	1 1/2"	4	053139	20	A-9	7,85
75	2"	4	053140	20	A-9	7,85
90	1/2"	4	053141	15	A-9	11,82
90	3/4"	4	053048	15	A-8	11,82
90	1"	4	053049	15	A-8	11,82
90	1 1/4"	4	053050	15	A-9	11,82
90	1 1/2"	4	053033	15	A-9	11,82
90	2"	4	053034	15	A-9	11,82
110	1/2"	4	053142	6	A-11	13,73
110	3/4"	4	053051	6	A-11	13,73
110	1"	4	053052	6	A-11	13,73
110	1 1/4"	4	053053	6	A-11	13,73
110	1 1/2"	4	053035	6	A-11	13,73
110	2"	4	053036	6	A-11	13,73
125	3/4"	4	053143	6	A-11	19,46
125	1"	4	053144	6	A-11	19,46
125	1 1/4"	4	053145	6	A-11	19,46
125	1 1/2"	4	053146	6	A-11	19,46
125	2"	4	053147	6	A-11	19,46
140	1"	6	053148	6	A-11	29,12
140	1 1/4"	6	053149	6	A-11	29,12
140	1 1/2"	6	053150	6	A-11	29,12
140	2"	6	053151	6	A-11	29,12
160	1"	6	053152	4	A-11	35,94
160	1 1/4"	6	053153	4	A-11	35,94
160	1 1/2"	6	053154	4	A-11	35,94
160	2"	6	053155	4	A-11	35,94

Collarines / Colarinhos.

Ø Tubo	Rosca	Nº agu.	Ref.	U/	n.º	€
25	1/2"	2	053156	100	A-8	2,82
32	1/2"	2	053157	100	A-9	3,53
32	3/4"	2	053158	100	A-9	3,53
32	1"	2	053159	100	A-9	3,53
40	1/2"	2	053160	50	A-8	4,45
40	3/4"	2	053161	50	A-8	4,45
40	1"	2	053162	50	A-8	4,45
50	1/2"	2	053163	50	A-9	5,82
50	3/4"	2	053164	50	A-9	5,82
50	1"	2	053165	50	A-9	5,82
63	1/2"	4	053166	35	A-9	7,06
63	3/4"	4	053167	35	A-9	7,06
63	1"	4	053168	35	A-9	7,06
63	1 1/4"	4	053169	35	A-9	9,01
63	1 1/2"	4	053170	35	A-9	9,01
75	1/2"	4	053171	20	A-9	9,30
75	3/4"	4	053172	20	A-9	9,30
75	1"	4	053173	20	A-9	9,30
75	1 1/4"	4	053174	20	A-9	9,30
75	1 1/2"	4	053175	20	A-9	9,30
75	2"	4	053176	20	A-9	9,30
90	1/2"	4	053177	15	A-9	14,04
90	3/4"	4	053178	15	A-8	14,04
90	1"	4	053179	15	A-9	14,04
90	1 1/4"	4	053180	15	A-9	14,04
90	1 1/2"	4	053181	15	A-9	14,04
90	2"	4	053182	15	A-9	14,04
110	1/2"	4	053183	6	A-11	16,28
110	3/4"	4	053184	6	A-11	16,28
110	1"	4	053185	6	A-11	16,28
110	1 1/4"	4	053186	6	A-11	16,28
110	1 1/2"	4	053187	6	A-11	16,28
110	2"	4	053188	6	A-11	16,28
125	3/4"	4	053189	6	A-11	21,32
125	1"	4	053190	6	A-11	21,32
125	1 1/4"	4	053191	6	A-11	21,32
125	1 1/2"	4	053192	6	A-11	21,32
125	2"	4	053193	6	A-11	21,32
140	1"	6	053194	6	A-11	32,02
140	1 1/4"	6	053195	6	A-11	32,02
140	1 1/2"	6	053196	6	A-11	32,02
140	2"	6	053197	6	A-11	32,02
160	1"	6	053198	4	A-11	39,50
160	1 1/4"	6	053199	4	A-11	39,50
160	1 1/2"	6	053200	4	A-11	39,50
160	2"	6	053201	4	A-11	39,50

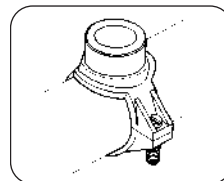

Ø Tubo	Rosca	Ref.	U/	n.º	€
200	1 ¼"	053112	2	A-11	129,00
200	1 ½"	053113	2	A-11	129,00
200	2"	053114	2	A-11	129,00
200	3"	053115	2	A-11	129,00
200	4"	053116	2	A-11	129,00
225	1 ¼"	053117	2	A-11	152,78
225	1 ½"	053118	2	A-11	152,78
225	2"	053119	2	A-11	152,78
225	3"	053120	2	A-11	152,78
225	4"	053121	2	A-11	152,78
250	1 ¼"	053122	2	A-11	177,34
250	1 ½"	053123	2	A-11	177,34
250	2"	053124	2	A-11	177,34
250	3"	053125	2	A-11	177,34
250	4"	053126	2	A-8	177,34
315	1 ¼"	053127	2	A-8	219,80
315	1 ½"	053128	2	A-8	219,80
315	2"	053129	2	A-8	219,80
315	3"	053130	2	A-8	219,80
315	4"	053131	2	A-8	219,80

Collarines reforzados (6 tornillos).

Colarinhos reforçados (6 parafusos).

Ø Tubo	Rosca	Ref.	U/	n.º	€
40	½"	057001	25	A-1	3,09
40	¾"	057002	25	A-1	3,09
50	½"	057003	25	A-1	3,70
50	¾"	057004	25	A-1	3,70
63	½"	057005	15	A-1	4,83
63	¾"	057006	15	A-1	4,83
75	½"	057007	15	A-1	5,85
75	¾"	057008	15	A-1	5,85

Collarín integral con 1 tornillo.

Colarinho/anel integral 1 parafuso.



Ø Interior x espesor	Ref.	U/	n.º	€
28,17x3,53	053203	50	4115	0,86
36,10x3,53	053204	50	4115	0,86
17,12x2,62	053205	50	4115	0,86
20,22x3,53	053206	50	4115	0,86
29,74x3,53	053207	50	4115	0,86
53,57x3,53	053208	25	4115	1,31
66,27x3,53	053209	25	4115	1,31
56,74x3,53	053210	25	4115	1,31

*Junta de repuesto para collarines en PP.

*Junta anular para colarinhos em PP.

* Junta de repuesto para collarines en PP. / Junta de substituição para colarinhos em PP.

		Diámetro del tubo / Diâmetro do tubo										
		25	32	40	50	63	75	90	110	125	140	160
Rosca	½"	053205	053206	053207	053207	053203	053203	053203	053204			
	¾"		053206	053207	053207	053203	053203	053203	053204	053204		
	1"		053206	053207	053207	053203	053203	053203	053204	053204	053210	053210
	1 ¼"					053208	053204	053208	053208	053210	053210	053210
	1 ½"					053208	053210	053208	053208	053210	053209	053209
	2"						053210	053210	053208	053210	053209	053209



FITTING GAMA'55

Accesorios roscados PP

Acessórios roscados PP



J-80

Medida	Ref.	U/	n°	€
1/2"	051501	500	A-2	0,49
3/4"	051504	100	A-10	0,57
1"	051505	100	A-1	0,67
1 1/4"	051506	50	A-1	1,86
1 1/2"	051502	50	A-1	2,04
2"	051503	50	A-2	3,66

Tapón macho. / Tampão macho.



J-82

Medida	Ref.	U/	n°	€
1/2"	050410	100	A-10	1,13
3/4"	050404	100	A-1	1,29
1"	050405	100	A-2	1,81
1 1/4"	050406	50	A-2	2,37
1 1/2"	050400	50	A-11	3,87
2"	050409	25	A-2	7,32

Machón. / União macho.



J-83

Medida	Ref.	U/	n°	€
1/2"	050210	50	A-10	1,58
3/4"	050204	50	A-1	1,81
1"	050205	50	A-2	2,37
1 1/4"	050206	25	A-2	3,24
1 1/2"	050200	25	A-11	5,53
2"	050209	25	A-8	10,25

Te 90° macho. / Tê 90° macho.



J-81

Medida	Ref.	U/	n°	€
1/2"	050110	50	A-10	1,13
3/4"	050104	50	A-1	1,31
1"	050105	50	A-1	1,83
1 □"	050106	25	A-1	2,43
1 1/2"	050100	25	A-2	3,87
2"	050109	25	A-11	7,47

Codo 90° macho. / Curva 90° macho.



J-84

Medida	Ref.	U/	n°	€
3/4"-1/2"	050743	100	A-1	1,29
1"-3/4"	050754	100	A-2	1,81
1 1/4"-1"	050765	50	A-2	2,37
1 1/2"-1 1/4"	050700	50	A-2	3,87
2"-1 1/2"	050701	25	A-2	7,32

Machón reducido. / União redução.



J-85

Medida	Ref.	U/	n°	€
1/2"	050310	100	A-1	1,22
3/4"	050304	100	A-1	1,50
1"	050305	50	A-1	2,12
1 1/4"	050306	50	A-2	2,67
1 1/2"	050300	25	A-1	3,89
2"	050309	25	A-2	7,32

Manguito hembra. / União fêmea.



J-86

Medida	Ref.	U/	n°	€
1/2"-3/8"	050502	100	A-1	1,22
3/4"-1/2"	050543	100	A-1	1,50
1"-3/4"	050554	50	A-1	2,12
1 1/4"-1"	050565	25	A-1	2,67
1 1/2"-1 1/4"	050500	25	A-2	3,87
2"-1 1/2"	050501	25	A-2	7,32

Manguito reducido hembra. / União redução.



J-87

Medida	Ref.	U/	n°	€
1/2"	051510	100	A-10	0,67
3/4"	051514	100	A-10	0,89
1"	051515	50	A-10	1,29
1 1/4"	051516	50	A-1	1,81
1 1/2"	051511	50	A-1	2,37
2"	051512	25	A-1	4,39
3"	051535	15	A-2	9,57

Tapón hembra. / Tampão fêmea.



J-88

Medida		Ref.	U/	n.º	€
M	H				
1/2"	3/4"	050601	100	A-1	1,29
1/2"	1"	050602	100	A-1	1,60
1/2"	1 1/4"	050603	50	A-1	2,12
1/2"	1 1/2"	050607	50	A-2	3,39
3/4"	1"	050654	100	A-1	1,81
3/4"	1 1/4"	050664	50	A-1	2,12
3/4"	1 1/2"	050604	100	A-11	3,39
1"	1 1/4"	050665	100	A-2	2,12
1"	1 1/2"	050605	100	A-11	3,39
1 1/4"	1 1/2"	050606	50	A-2	3,39

Reducción macho/hembra. / Redução macho/fêmea.



J-89

Medida		Ref.	U/	n.º	€
M	H				
3/4"	1/2"	051543	100	A-10	1,49
1"	1/2"	051519	100	A-1	1,81
1"	3/4"	051554	100	A-1	1,81
1 1/4"	1/2"	051521	50	A-1	2,67
1 1/4"	3/4"	051520	50	A-1	2,67
1 1/4"	1"	051565	50	A-1	2,67
1 1/2"	3/4"	051523	50	A-2	3,66
1 1/2"	1"	051522	50	A-2	3,66
1 1/2"	1 1/4"	051586	50	A-2	3,66
2"	1"	051524	50	A-11	5,88
2"	1 1/4"	051525	50	A-11	5,88
2"	1 1/2"	051598	50	A-11	5,88
2 1/2"	2"	051526	50	A-9	8,04
3"	2 1/2"	051527	50	A-9	10,99

Reducción macho/hembra. / Redução macho/fêmea.

M = macho / macho. - H = hembra / fêmea.

ACCESORIOS ESPECIALES ESPECIAL ACESSÓRIOS

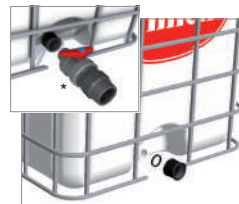

J-91

Medida	Ref.	U/	n°	€
1 1/2"	051269	25	A-2	28,21
2"	051270	25	A-2	34,74

Manguito adaptador para bidón hembra - macho.

União adaptador para tambor fêmea - macho.

(*) válvula en pag. 327. / Ver válvula na pag. 327.



J-98

Medida	Ref.	U/	n°	€
1"	051272	25	A-2	25,10
1 1/2"	051273	25	A-2	26,88

Manguito adaptador para bidón hembra - macho.

União adaptador para tambor fêmea - macho.



FITTING GAMA'55

Herramientas Fitting Ferramentas fitting



J-93

Medida	Ref.	U/ 	n°	€
16 a 63	055690	10	A-2	23,36

Llave de apriete fitting universal.

Chave de aperte fitting universal.



Medida	Ref.	U/ 	n°	€
16-32	055248	20	A-1	41,76
40-63	055249	20	A-2	58,69
75-110	055250	10	A-8	116,63

Llave de apriete fitting Gama'55.

Chave de aperte fitting Gama'55.

Riego | Rega

Filtmaster | Filtmaster

Pilotos y electroválvulas | Pilotos e electroválvulas

Emisores y accesorios | Emissores e acessórios



Riego

Rega





RIEGO

Riego
Rega



VENTOSAS / VENTOSAS

X-294



Medida	Ref.	U/	n.º	€
1" BSP	093067	10	A-10	20,16
1" BSP	093068	10	A-10	20,16
1 1/2" BSP	093082	4	A-2	44,22
2" BSP	093083	4	A-2	44,22
1 1/2" BSP	193082*	4	A-2	46,43
2" BSP	193083*	4	A-2	46,43

Ventosa doble efecto. / Ventosa efeito duplo.
* Con filtro de toma. / Com filtro de ligação.

X-295



Medida	Ref.	U/	n.º	€
1" BSP	093071	10	A-10	39,58
1" BSP	093072	10	A-10	39,58
1 1/2" BSP	093086	1	A-1	125,97
2" BSP	093087	1	A-1	125,97
1 1/2" BSP	193086*	1	A-1	132,47
2" BSP	193087*	1	A-1	132,47

Ventosa triple efecto. / Ventosa efeito triplo.
* Con cuna filtro. / Com cuna filtro.

Medida	Ref.	U/	n.º	€
1 1/2"-2"	093116	10	A-10	6,29

Cuna filtro ventosa. / Cuna filtro ventosa.

Ref. 93116



Cuna filtro para aguas con sólidos en suspensión, intercambiable con la cuna amortiguador. (Ver 93115 pag. 467)
Cuna filtro para águas com sólidos em suspensão, intercambiável com o cuna amortecedor. (Ver 93115 pag.465)

Para garantizar el correcto funcionamiento de la ventosa se recomienda realizar limpiezas periódicas del filtro.
Para assegurar um funcionamento correcto da ventosa é recomendada a limpeza periódica do filtro.

Expulsión / Expulsão Admisión / Admissão Cierre / Fecho

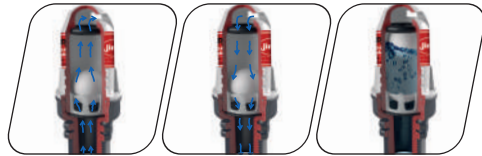

X-380 - Ventosa de Vacío/ Cierre a baja presión.

X-380 - Ventosa de Vazio / Fecho a baixa pressão.

Expulsión: En el momento de llenado de la red, la ventosa permanece abierta expulsando todo el aire sobrante de la instalación, hasta que la red está llena de agua y la ventosa cierra de manera estanca.

Expulsão: No momento do enchimento da rede, a ventosa permanece aberta expulsando todo o ar sobranete da instalação, até que a rede esteja cheia de água e a ventosa fecha de maneira estanque.

Admisión: Bajo presiones negativas (vacío), la ventosa abre introduciendo aire en la red, evitando de esta forma deterioros en tuberías y accesorios.

Admissão: Sob pressão negativa (vazio), a ventosa abre permitindo a entrada de ar na rede, evitando desta forma a deterioração nas tubagens e acessórios.

Cierre: En el momento en que el agua toma contacto con el flotador, lo empuja hasta su cierre estanco con la junta torica.

Fecho: No momento que a água toma contato com a bóia, esta é empurrada até ao fecho estanque com a vedação.

**PATROL
X-380**



Medida	Ref.	U/	n.º	€
1" BSP	093108	10	A-10	19,24
1" BSP	093109	10	A-10	19,24

Ventosa doble efecto, cierre a baja presión.

Ventosa efeito duplo, fecho a baixa pressão

Ventosas / Ventosas X-294 - X-295

Características:

- Ventosas X-294 (Doble efecto), X-295 (Triple efecto).
- Diseño compacto.
- Conexiones 3/4" - 2" en rosca NPT y BSP.
- Presión nominal PN 16 bar.
- Un sólo cierre hidráulico para todas las funciones.
- Cuerpo y base fabricados en Poliamida.
- Juntas de Cierre en EPDM.
- Flotador en Poliestireno Expandido.
- Cumplen UNE-E-1074-4

Características:

- Ventosas X-294 (Efeito duplo), X-295 (Efeito triplo).
- Desenho compacto.
- Ligações 3/4" - 2" ou 1/2"-2" com rosca NPT e BSP.
- Pressão nominal PN 16 bar.
- Um único batoque hidráulico para todas as funções.
- Corpo e base compostos em poliamida.
- Vedações de fecho em EPDM.
- Bóia em Poliestireno Expandido.
- Cumpren UNE-E-1074-4

Funciones / Funções:

Ventosa Doble efecto / Ventosa Efeito Duplo

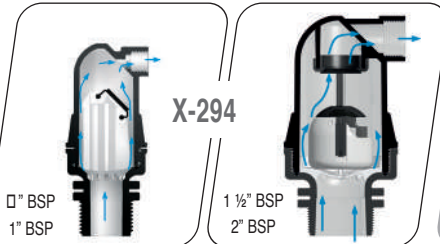

Ventosa Triple efecto / Ventosa Efeito Triplo

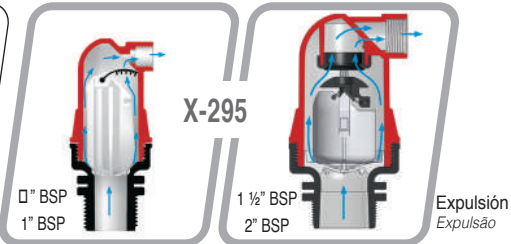

Expulsión: En el momento de llenado de la red la ventosa permanece abierta expulsando todo el aire sobrante de la instalación, hasta que la red está llena de agua y la ventosa cierra de manera estanca.

Expulsão: No momento do enchimento da rede, a ventosa é mantida aberta expulsando todo o ar em excesso da instalação, até a rede está cheia da água e a ventosa fecha de forma estanque.

Ventosa Doble efecto / Ventosa Efeito Duplo

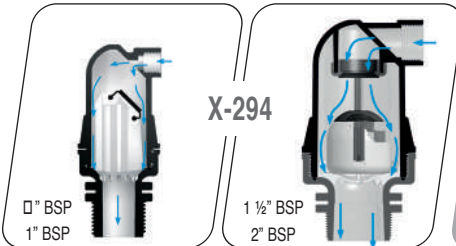

Ventosa Triple efecto / Ventosa Efeito triplo

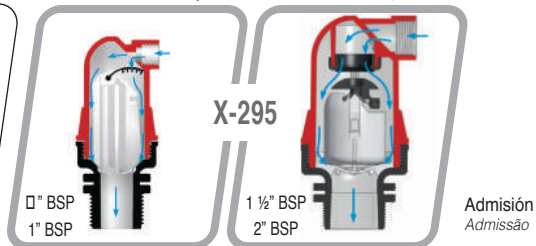

Admisión: Bajo presiones negativas (vacío) la ventosa abre introduciendo aire en la red, evitando de esta forma deterioros en tuberías y accesorios.

Admissão: Sob pressões negativas (vazio) a ventosa abre introduzindo ar na rede, evitando de esta forma danos em tubagem e acessórios.



Ventosa Triple efecto / Ventosa Efeito Triplo

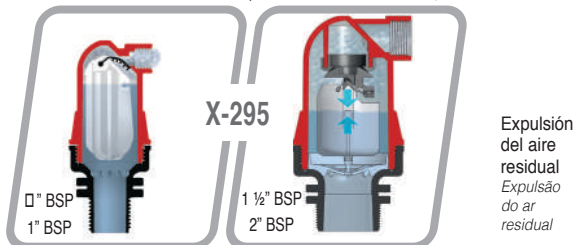

Expulsión del aire residual: (Sólo modelo X-295). La ventosa mantiene constantemente una función de purgado del aire residual generado en la instalación, expulsándolo aún cuando está bajo presión.

Expulsão do ar residual: (Só modelo X-295). A ventosa mantém constantemente uma função de purga do ar residual gerado na instalação, expulsándolo ainda quando está sob pressão.

Gama de filtros FILTMASTER para filtrado de bajos caudales (hasta 15 m3/h), de fácil manejo y mantenimiento.
Gama de filtros FILTMASTER para filtrado de baixos volumes (até 15 m3/h), de fácil manejo e manutenção.

Conexiones: Roscas ¾", 1", 1-¼", 1-½" en conexiones NPT y BSP
Conexões Rosca ¾", 1", 1-¼", 1-½" NPT e BSP

Cuerpo: Cuerpo inyectado en polipropileno negro reforzado: PN 10
Corpo: Corpo inyectado em polipropileno preto reforçado: PN 10

Salida de purga en ½" y □" / Saída de purga em ½" e ¼"

FILTMASTER

Medios filtrantes / Meios filtrantes

MALLA / MALHA:

- Malla en Ac.inox AISI 304 o Polipropileno, ambas con armazon en PP de alta resistencia.
Malha em aço inoxidável AISI 304 ou Polipropileno, ambas com estrutura em PP de alta resistência.
- Base deflectora a la entrada para localizar impurezas en el centro del cartucho.
Base deflectora à entrada para localizar impurezas no centro do cartucho.
- Disponible en 100 y 130 micras.
Disponível em 100 e 130 micras.

ANILLA / ANELHAS:

- Anillas de polipropileno, diseñadas para mantener un paso constante, garantizando un MICRAJE REAL.
Anelhas de polipropileno, desenhadas para manter um passo constante, garantindo um MICRAJE REAL.
- Disponible en 100 y 130 micras.
Disponível em 100 e 130 micras.
- Armazón en polipropileno, ajuste por presión.
Armazón em polipropileno, ajuste por pressão.
- Tapón extensible para limpieza manual.
Tampa extensível para limpeza manual.

FILTMASTER PARA FILTRADO DE BAJOS CAUDALES / FILTMASTER PARA FILTRADO DE BAIXOS VOLUMES

		Medida	Conexiones	U/	n.º	€
azul 100 micras	rojo 130 micras	□"	BSP	10	A-11	26,78
091052	091060 ●	1"	BSP	10	A-11	26,78
091053	091061 ●	1 ¼"	BSP	5	A-9	59,30
091054	091062 ●	1 ½"	BSP	5	A-9	59,30
091055	091063 ●					

Filtro de malla acero inoxidable. / Filtro de malha aço inoxidável.

		Medida	Conexiones	U/	n.º	€
azul 100 micras	rojo 130 micras	□"	BSP	10	A-11	33,83
091068	091076	1"	BSP	10	A-11	33,83
091069	091077 ●	1 ¼"	BSP	5	A-9	77,10
091070	091078 ●	1 ½"	BSP	5	A-9	77,10
091071	091079 ●					

Filtro de anillas. / Filtro de anilhas.

FILTROS DE EFECTO HIDROCICLÓNICO / FILTROS DE EFEITO HIDROCICLONE

Filtros de efecto Hidrociclónico / Filtros de efeito Hidrociclone



- Los filtros hidrociclónicos Filtraster, realizan una decantación de las partículas sólidas en suspensión en el fluido.
- Os filtros hidrociclónicos filtraster realizam uma decantação das partículas sólidas em suspensão no fluido.

- La colocación de una corona deflectora en la base del cartucho origina un movimiento helicoidal del fluido arrastrando los sólidos hasta la salida de purga.
- A instalação duma coroa deflectora na base do cartucho origina um movimento helicoidal do fluido, arrastando os sólidos até a saída de purga.

- El diseño de la corona deflectora está optimizado en cuanto al número de alabes y su grado de inclinación, originando una pérdida de carga mínima y un comportamiento hidráulico óptimo
- O desenho da coroa deflectora está optimizado quanto ao número de pás e o seu grau de inclinação, originando uma perda de carregamento mínima e um comportamento hidráulico óptimo.

- Los filtros hidrociclónicos Filtraster / Os filtros hidrociclónicos filtraster:
 - 1.- Aumentan la seguridad en el grado de filtrado.
Acrecentam a segurança no grau de filtragem.
 - 2.- Aumentan la vida útil de las anillas.
Alargam a vida útil das anilhas.
 - 3.- Permiten habilitar un sistema semi-automático de filtrado.
Permitem habilitar um sistema semi-automático de filtragem.



- Salida de purga rosca hembra 1".
- Saída de purga rosca fêmea 1".

Cuerpo y vaso inyectados en PAFV: Poliamida reforzada con fibra de vidrio color negro: PN10 / Corpo e vaso inyectados em PAFV: Poliamida reforçada com fibra de vidro cor preta: PN 10

Ver vasos de poliamida transparente en pag. 472 repuestos / Ver vasos em poliamida transparente na pag. 472 peças de substituição.



X-258 X-259 X-260 X-261 X-262

violeta 20 micras	verde 50 micras	azul 100 micras	rojo 130 micras	amarillo 200 micras		Conexiones	U/ 	n.º	€
097454	097475	097461	097468	097447		BBB	1	4256	262,69
097455	097476	097462	097469	097448		VVB	1	4256	262,69
097456	097477	097463	097470	097449		VBV	1	4256	262,69

Filtro de anillas 2" standard hidrociclónico. / Filtro de anilhas 2" standard hidrociclone.

X-302 X-250 X-248 X-249 X-251

violeta 20 micras	verde 50 micras	azul 100 micras	rojo 130 micras	amarillo 200 micras		Conexiones	U/ 	n.º	€
097383	097369	097355	097362	097376		BBB	1	4140	364,52
097384	097370	097356	097363	097377		VVB	1	4140	364,52
097385	097371	097357	097364	097378		VBV	1	4140	364,52

Filtro de anillas 2" hidrociclónico. / Filtro de anilhas 2" hidrociclone.

X-303 X-256 X-254 X-255 X-257

violeta 20 micras	verde 50 micras	azul 100 micras	rojo 130 micras	amarillo 200 micras
097425	097411	097397	097404	097418
097426	097412	097398	097405	097419
097427	097413	097399	097406	097420



Conexiones	U/	☐	☐ n.º	€
BBB	1		4139	421,55
VVB	1		4139	421,55
VBV	1		4139	421,55

Filtro de anillas 2" largo hidrociclónico. / Filtro de anilhas 2" longo hidrociclone.

X-304 X-268 X-266 X-267 X-269

violeta 20 micras	verde 50 micras	azul 100 micras	rojo 130 micras	amarillo 200 micras
097509	097495	097481	097488	097502
097510	097496	097482	097489	097503
097511	097497	097483	097490	097504



Conexiones	U/	☐	☐ n.º	€
BBB	1		4139	456,26
VVB	1		4139	456,26
VBV	1		4139	456,26

Filtro de anillas 3" hidrociclónico. / Filtro de anilhas 3" hidrociclone.



X-391 X-392 X-393 X-394 X-395

violeta 20 micras	verde 50 micras	azul 100 micras	rojo 130 micras	amarillo 200 micras
097900	097901	097902	097903	097904
097905	097906	097907	097908	097909



Conexiones	U/	☐	☐ n.º	€
BB	1		4969	687,65
VV	1		4969	687,65

Filtro de anillas 3" hidrociclónico doble cuerpo compacto. / Filtro de anilhas 3" hidrociclone duplo corpo compacto.

X-396 X-397 X-398 X-399 X-400

violeta 20 micras	verde 50 micras	azul 100 micras	rojo 130 micras	amarillo 200 micras
097910	097911	097912	097913	097914
097915	097916	097917	097918	097919



Conexiones	U/	☐	☐ n.º	€
BB	1		4969	747,59
VV	1		4969	747,59

Filtro de anillas 4" hidrociclónico doble cuerpo compacto. / Filtro de anilhas 4" hidrociclone duplo corpo compacto 4".

FILTROS DE MALLA / FILTROS DE MALHA



X-206 X-207

violeta 20 micras	verde 50 micras	azul 100 micras	rojo 130 micras	amarillo 200 micras
-	-	097043	097050	
-	-	097044	097051	
-	-	097045	097052	



Conexiones	U/	☐	☐ n.º	€
BBB	1		4256	246,86
VVB	1		4256	246,86
VBV	1		4256	246,86

Filtro de malla 2" standard. / Filtro de malha 2" standard.

X-218 X-219 X-220





violeta 20 micras	verde 50 micras	azul 100 micras	rojo 130 micras	amarillo 200 micras
-	-	097127	097134	097141
-	-	097128	097135	097142
-	-	097129	097136	097143



Conexiones	U/	☐	☐ n.º	€
BBB	1		4140	327,33
VVB	1		4140	327,33
VBV	1		4140	327,33

Filtro de malla 2". / Filtro de malha 2".

X-242 X-243 X-244

violeta 20 micras	verde 50 micras	azul 100 micras	rojo 130 micras	amarillo 200 micras		Conexiones	U/ 	 n.º	€
-	-	097295	097302	097309		BBB	1	4140	386,03
-	-	097296	097303	097310		VVB	1	4140	386,03
-	-	097297	097304	097311		VBV	1	4140	386,03

Filtro de malla 3". / Filtro de malha 3".

Filtros con abrazadera PAFV* / Filtros com braçadeira PAFV*



- Por su apriete regulable, permite la apertura y cierre sin ningún útil ni herramienta adicional.
Pela sua fixação ajustável, permite abertura e fechamento sem qualquer útil ou ferramenta adicional.
- Por su diseño reforzado, garantiza presiones nominales PN10. Material estabilizado contra rayos UV. Apta para ambientes C4 corrosión atmosférica.
O design robusto, garante pressão nominal PN10. Material estabilizado contra as radiações ultravioleta. Adequado para ambientes C4 corrosão atmosférica.
- Incluye anillo de seguridad antivandálico.
Inclui anel segurança antivandálico.
- Su diseño modular permite utilizar la abrazadera plástica en cualquier filtro de la gama Filtrmaster.
Seu design modular permite o uso em qualquer filtro da gama Filtrmaster.

* PAFV: Poliamida reforzada con fibra de vidrio / Poliamida reforçada com fibra de vidro.

FILTROS MANUALES HIDROCICLÓNICOS CON ABRAZADERA PAFV FILTROS DE EFEITO HIDROCICLONE COM BRAÇADEIRA PAFV



X-421 X-422 X-423 X-424 X-425

violeta 20 micras	verde 50 micras	azul 100 micras	rojo 130 micras	amarillo 200 micras		Conexiones	U/ 	 n.º	€
097990	097991	097992	097993	097994		BBB	1	4256	216,78

Filtro de anillas 2" standard hidrociclónico. / Filtro de anilhas 2" standard hidrociclone.

X-431 X-432 X-433 X-434 X-435

violeta 20 micras	verde 50 micras	azul 100 micras	rojo 130 micras	amarillo 200 micras		Conexiones	U/ 	 n.º	€
097190	097191	097192	097193	097194		BBB	1	4140	289,51

Filtro de anillas 2" hidrociclónico. / Filtro de anilhas 2" hidrociclone.

X-436 X-437 X-438 X-439 X-440

violeta 20 micras	verde 50 micras	azul 100 micras	rojo 130 micras	amarillo 200 micras		Conexiones	U/ 	 n.º	€
097195	097196	097197	097198	097199		BBB	1	4139	347,89

Filtro de anillas 2" largo hidrociclónico. / Filtro de anilhas 2" longo hidrociclone.

X-426 X-427 X-428 X-429 X-430

violeta 20 micras	verde 50 micras	azul 100 micras	rojo 130 micras	amarillo 200 micras		Conexiones	U/ 	 n.º	€
097995	097996	097997	097998	097999		BBB	1	4139	369,31

Filtro de anillas 3" hidrociclónico. / Filtro de anilhas 3" hidrociclone.

Cómo solicitar una estación de filtrado FILTMASTER.

En función de las características de su instalación será necesario, dimensionar la batería correctamente en cuanto a caudal, presión de trabajo, calidad de agua y voltaje del programador.

A continuación le ofrecemos una guía rápida para seleccionar su referencia en función de las diferentes opciones que presentan las baterías de filtrado.

Pónganse en contacto con nuestro Dpto. técnico de filtración para cualquier asesoramiento necesario sobre el dimensionado y selección de un equipo de filtrado.

Como solicitar uma estação de filtrado FILTMASTER.

Em função das características da sua instalação será necessário dimensionar a bateria corretamente, quanto ao caudal, pressão de trabalho, qualidade da água e voltagem do programador.

Em continuação oferecemos -lhe um guia rápido para escolher a sua referência em função das diferentes opções que apresentam as baterias de filtragem.

Se necessário, contate o nosso Dpto. Técnico de filtragem para qualquer conselho necessário sobre o dimensionamento e seleção de um equipamento de filtragem.

Programador Programador	Colector drenaje Colector drenagem	Solenoide 9V	Solenoide 24	Batería
P00 = sin Prog. / Sim Prog.	3 = Si / Sim; 0 = No / Não	2 = Si / Sim; 0 = No / Não	1 = Si / Sim; 0 = No / Não	
P00	3	0	1	98888
P24	3	0	1	98888
P09	3	2	0	98888
P60	3	0	1	98888



BATERÍA DE FILTROS CON RETROLAVADO MANUAL / BATERIAS DE FILTRAÇÃO COM RETROLAVAGEM MANUAL

LIMPIEZA / LIMPEZA

FILTRADO / FILTRAGEM

violeta 20 micras	verde 50 micras	azul 100 micras	rojo 130 micras	amarillo 200 micras	Conexiones	U/ C	C n.º	€
298966	298971	298976	298981	298986	3	-	-	4.221,20
298967	298972	298977	298982	298987	4	-	-	5.020,47
298968	298973	298978	298983	298988	5	-	-	7.027,87
298969	298974	298979	298984	298989	6	-	-	7.760,90

Batería de filtros 2", retrolavado manual (Colector en PEHD). / Baterias de filtros 2", retrolavagem manual.

Consulte disponibilidad en otros micrajes. / Consulte disponibilidade em outros microns.

SISTEMA INTEGRAL DE FILTROS AUTOMÁTICOS / SISTEMA INTEGRAL DE FILTRAGEM AUTOMÁTICOS



X-273

violeta 20 micras	verde 50 micras	azul 100 micras	rojo 130 micras	amarillo 200 micras
			098508	
			098509	
			098510	



Conexiones	U/	caja	n.º	€
BBB	1		4139	1.584,51
VVB	1		4139	1.584,51
VBV	1		4139	1.584,51

Filtro de anillas 2" automático. / Filtro de anilhas 2" automático.

X-279

violeta 20 micras	verde 50 micras	azul 100 micras	rojo 130 micras	amarillo 200 micras
			098550	
			098551	
			098552	



Conexiones	U/	caja	n.º	€
BBB	1		4139	1.785,36
VVB	1		4139	1.785,36
VBV	1		4139	1.785,36

Filtro de anillas 3" automático. / Filtro de anilhas 3" automático.

Para otros micrajés, ver página 470-473.
Para outro micragem, consulte a página 470-473.

FILTROS AUTOMÁTICOS - DOBLE CUERPO / FILTRAÇÃO AUTOMÁTICOS - DUPLO CORPO



X-322

celeste 20 micras	verde 50 micras	azul 100 micras	rojo 130 micras	amarillo 200 micras
			098822	

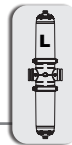

Conexiones	U/	caja	n.º	€
VV	1		4163	2.415,94

Filtro de anillas automático doble cuerpo 3". / Filtro de anilhas automático duplo corpo 3".

X-327

celeste 20 micras	verde 50 micras	azul 100 micras	rojo 130 micras	amarillo 200 micras
			098827	

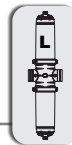

Conexiones	U/	caja	n.º	€
VV	1		4163	2.516,61

Filtro de anillas automático doble cuerpo 4". / Filtro de anilhas automático duplo corpo 4".

Para otros micrajés, ver página 470-473.
Para outro micragem, consulte a página 470-473.

MasterONE - Equipo autolimpiante de una unidad

MasterONE - Equipamento de limpeza automática de uma unidade

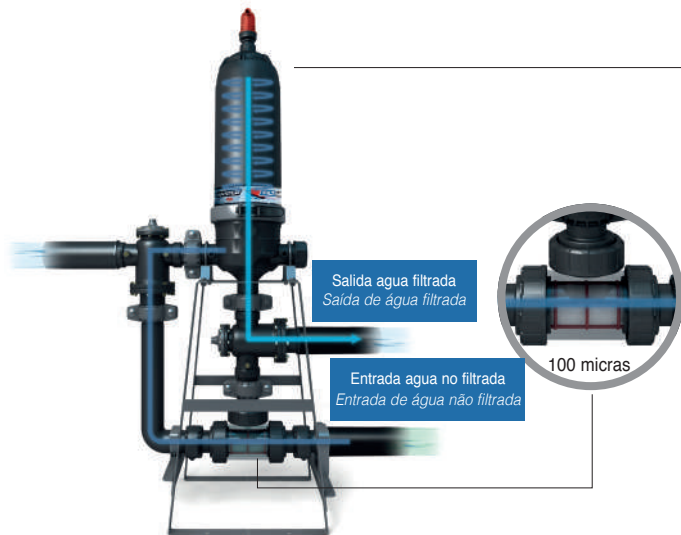

Durante la fase de filtrado, la unidad MasterONE, trabaja como un filtro de anillas tradicional, el fluido atraviesa la T inferior, produciendo la limpieza del cartucho de filtrado de la misma.

Durante a fase de filtragem, a unidade MasterONE, trabalha como um filtro de anilhas tradicionais, o fluido atravessa a T inferior e produz a limpeza do cartucho de filtragem da mesma..

Durante la fase de limpieza la unidad MasterONE, trabaja invirtiendo el flujo, este pasa a través de la T de limpieza inferior, lo que permite que la limpieza se haga con agua ya filtrada. El proceso continúa con la liberación del cartucho y limpieza por centrifugación de alta velocidad de anillas. El diseño del equipo MasterONE, permite realizar la fase de limpieza a baja presión (2 bar).

Durante a fase de limpeza, a unidade MasterONE, trabalha invirtendo o fluxo, que passa a través da T de limpeza inferior, o que permite que a limpeza seja feita com água já filtrada. O processo continua com a liberação do cartucho e a limpeza por centrifugação de alta velocidade das anilhas. O desenho do equipamento MasterONE permite realizar a fase de limpeza a baixa pressão (2 bar).

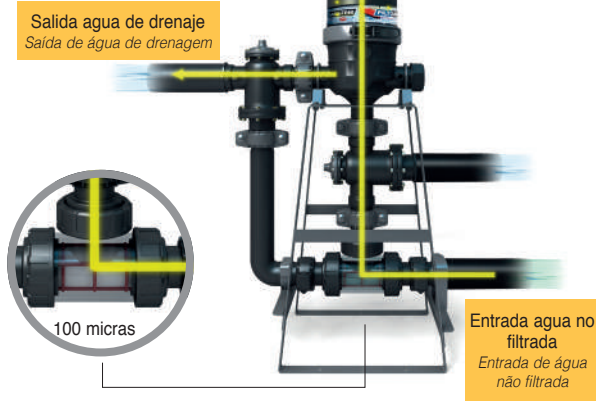

BATERÍAS DE FILTROS AUTOMÁTICOS / BATERIAS DE FILTROS AUTOMÁTICOS

celeste 20 micras	verde 50 micras	azul 100 micras	rojo 130 micras	amarillo 200 micras	**Sin soporte Sin suporte	*Con soporte / Com suporte		
* 098956	098957	098958	098959	098960	Nº FILTROS	Ø colector	max.	€
** 098951	098952	098953	098950	098954	1	63	35	3.554,74
					1	63	35	2.869,48

Bateria de filtros automáticos 2" (Colectores en PEHD). / Baterias de filtros automáticos 2".

*(Con soporte / Com suporte) - ** (Sin soporte / Sem suporte).

BATERÍAS DE FILTROS AUTOMÁTICOS / BATERIAS DE FILTROS AUTOMÁTICOS



celeste 20 micras	verde 50 micras	azul 100 micras	rojo 130 micras	amarillo 200 micras	Nº FILTROS	Ø colector	max.	€
P0030198620	P0030198600	P0030198605	P0030198610	P0030198615	2	90	66	4.707,73
P0030198621	P0030198601	P0030198606	P0030198611	P0030198616	3	110	98	6.575,41
P0030198622	P0030198602	P0030198607	P0030198612	P0030198617	4	110	131	8.941,64
P0030198623	P0030198603	P0030198608	P0030198613	P0030198618	5	160	164	10.945,21
P0030198624	P0030198604	P0030198609	P0030198614	P0030198619	6	160	197	12.697,23

Bateria de filtros automáticos 2ª (Colectores en PEHD). / Baterias de filtros automáticos 2ª.

celeste 20 micras	verde 50 micras	azul 100 micras	rojo 130 micras	amarillo 200 micras	Nº FILTROS	Ø colector	max.	€
P0030198806	P0030198625	P0030198630	P0030198635	P0030198640	2	110	75	5.540,13
P0030198807	P0030198626	P0030198631	P0030198636	P0030198641	3	160	113	7.997,95
P0030198808	P0030198627	P0030198632	P0030198637	P0030198642	4	160	151	10.426,16
P0030198809	P0030198628	P0030198633	P0030198638	P0030198643	5	200	188	12.594,96
P0030198810	P0030198629	P0030198634	P0030198639	P0030198644	6	200	226	15.549,92
			P0030198920		8 En línea	250	301	19.189,23
			P0030198922		10 En línea	200	377	21.424,72

Bateria de filtros automáticos 3ª (Colectores en PEHD). / Baterias de filtros automáticos 3ª.



BATERÍA DE FILTROS AUTOMÁTICOS - DOBLE CUERPO
BATERIAS DE FILTRAÇÃO AUTOMÁTICOS - DUPLO CORPO



	celeste 20 micras	verde 50 micras	azul 100 micras	rojo 130 micras	amarillo 200 micras	Nº FILTROS	Ø colector	max.	€
098829	098830	098831	098832	098833	3	160	215	13.891,70	
098834	098835	098836	098837	098838	4	160	287	16.710,29	
098839	098840	098841	098842	098843	5	200	359	22.011,30	
098844	098845	098846	098847	098848	6	200	431	24.763,44	
098849	098850	098851	098852	098853	8 En paralelo	200-315	574	36.843,17	
098854	098855	098856	098857	098858	10 En paralelo	200-315	718	44.237,98	

Batería de filtros automáticos doble cuerpo 3". (Colector en PEHD) / Baterias de filtros automáticos duplo corpo 3".



BATERÍA DE FILTROS AUTOMÁTICOS CONFIGURACIÓN HORIZONTAL - DOBLE CUERPO
BATERIAS DE FILTRAÇÃO AUTOMÁTICOS CONFIGURAÇÃO HORIZONTAL - DUPLO CORPO



celeste 20 micras verde 50 micras azul 100 micras rojo 130 micras amarillo 200 micras



					Nº FILTROS	Ø colector	max.	€
P0030198925	P0030198926	P0030198927	P0030198928	P0030198929	3	160	215	12.670,91
P0030198930	P0030198931	P0030198932	P0030198933	P0030198934	4	160	287	16.558,47
P0030198935	P0030198936	P0030198937	P0030198938	P0030198939	5	250	359	19.957,48
P0030198940	P0030198941	P0030198942	P0030198943	P0030198944	6	250	431	24.338,26
P0030198945	P0030198946	P0030198947	P0030198948	P0030198949	8	315	574	34.248,76

Batería de filtros automáticos doble cuerpo 3" configuración horizontal. (Colector en PEHD)

Baterias de filtros automáticos duplo corpo 3" configuração horizontal.



DIMENSIONADO: NÚMERO DE FILTROS POR CAUDAL/CALIDAD DE AGUA

Filtros	FILTRO	Medida	Anilla 130 micras			Anilla 100 micras			Superficie de filtración
			A	B	C	A	B	C	
3/4", 1", 1 1/4" y 1 1/2"	Malla	3/4"- 1"	5,0	3,5	2,0	4,8	3,3	1,8	172 cm2
	Anillas	3/4"- 1"	4,7	3,1	1,7	4,5	2,9	1,6	195cm2
	Malla	1 1/4"-1 1/2"	13,0	8,8	6,7	12,5	8,3	6,2	297 cm2
	Anillas	1 1/4"-1 1/2"	12,0	8,5	6,6	11,5	8,1	5,9	322 cm2

Filtros	Anilla 200 micras	Anilla 130 micras	Anilla 100 micras	Anilla 50 micras	Anilla 20 micras								
						A	B	C	A	B	C	A	B
2" STD	24	18	9	23	15	9	19	12	8	12	9	6	4
2"	33	22	13	31	20	12	25	17	10	16	11	6	5
2"-Largo	39	25	22	37	24	20	30	20	17	19	13	10	6
3"	50	33	22	47	31	19	39	26	17	25	17	10	6
3" doble SUPER COMPACT	55	40	22	53	35	20	44	28	18	28	20	13	8
4" doble SUPER COMPACT	61	44	24	58	39	22	48	30	19	30	22	15	8
3" doble COMPACT	74	49	30	69	44	26	57	37	23	36	24	14	10
4" doble COMPACT	81	54	33	77	50	29	63	41	25	40	26	15	10
3" doble	107	72	43	102	65	38	83	54	33	52	34	20	12
4" doble	118	79	47	112	72	42	91	59	36	57	38	22	12

Nº de Filtros	Anilla 200 micras	Anilla 130 micras	Anilla 100 micras	Anilla 50 micras	Anilla 25 micras	Ø colector										
							A	B	C	A	B	C	A*	B*	C*	A*
1 MasterONE	33	22	12	31	20	10	26	17	9	16	11	5	8	6	3	63
2	66	44	23	63	41	20	52	34	18	33	22	11	16	11	5	90
3	98	66	35	94	61	31	78	51	27	49	33	18	25	16	8	110
4	131	87	46	126	82	41	104	68	35	66	44	22	33	22	11	110
5	164	109	58	157	102	51	130	85	44	82	55	27	41	27	14	160
6	197	131	70	188	123	61	156	102	53	98	66	33	49	33	16	160
m3/h x filtro	32,8	21,8	11,6	31,4	20,5	10,2	25,9	17,1	8,9	16,4	10,9	5,5	8,2	5,5	2,7	

Nº de Filtros	Anilla 200 micras	Anilla 130 micras	Anilla 100 micras	Anilla 50 micras	Anilla 25 micras	Ø colector										
							A	B	C	A	B	C	A*	B*	C*	A*
2	75	50	25	66	44	22	57	37	19	40	27	14	20	14	7	110
3	113	75	38	99	66	33	85	56	29	61	41	20	30	20	10	160
4	151	100	50	132	88	44	114	75	39	81	55	27	40	27	14	200
5	188	125	63	166	111	55	142	94	48	101	68	34	51	34	17	200
6	226	150	75	199	133	66	170	112	58	121	82	41	61	41	20	200
8	301	200	100	265	177	88	227	150	78	162	109	55	81	55	27	200-315
10	377	250	126	331	221	111	284	187	97	202	137	68	101	68	34	200-315
m3/h x filtro	37,7	25,0	12,6	33,1	22,1	11,1	28,4	18,7	9,7	20,2	13,7	6,8	10,1	6,8	3,4	

Nº de Filtros	Anilla 200 micras	Anilla 130 micras	Anilla 100 micras	Anilla 50 micras	Anilla 25 micras	Ø colector										
							A	B	C	A	B	C	A*	B*	C*	A*
2	151	100	50	132	88	44	114	75	39	81	55	27	40	27	14	110
3	226	150	75	199	133	66	170	112	58	121	82	41	61	41	20	160
4	301	200	100	265	177	88	227	150	78	162	109	55	81	55	27	160
5	377	250	126	331	221	111	284	187	97	202	137	68	101	68	34	200
6	452	300	151	397	265	133	341	224	116	242	164	82	121	82	41	200
8	603	400	201	530	354	177	454	299	155	323	218	109	162	109	55	315
m3/h x filtro	75,3	50,0	25,1	66,2	44,2	22,1	56,8	37,4	19,4	40,4	27,3	13,7	20,2	13,7	6,8	

* Caudal mínimo de funcionamiento para un retrolavado correcto = 18-32 m³/h dependiendo del grado de filtración empleado

Total sólidos en suspensión

A < 50 ppm	50 ppm < B < 100 ppm	100 ppm < C < 150 ppm
------------	----------------------	-----------------------

Caudal max. en m ³ /h

Río / Embalse			Canal Artificial			Agua Residual		
Anillas	Micras	Utilidad	Anillas	Micras	Utilidad	Anillas	Micras	Utilidad
Amarillo	200	Filtración media aspersion, difusion	Verde	50	Filtración fina, climatizacion, nebulizacion, aplicaciones industriales	Celeste	25	Filtración muy fina, aguas de proceso, spa, aplicaciones industriales
Rojo	130	Filtración media fina, goteros, micro aspersion	Celeste	25	Filtración muy fina, aguas de proceso, spa, aplicaciones industriales	Violeta	20	Filtración muy fina, aguas de proceso, spa, aplicaciones industriales
Azul	100	Filtración media fina, cinta, goteros	Violeta	20	Filtración muy fina, aguas de proceso, spa, aplicaciones industriales			

ACCESORIOS / ACESSÓRIOS



Medida	Ø Salida / Saída	Ref.	U/	n.º	€
90	2 x 2"	098783	1	A-60	450,17
110	2 x 3"	098788	1	-	509,33
110	3 x 2"	098784	1	-	552,21
160	3 x 3"	098789	1	-	631,57
110	4 x 2"	098785	1	-	683,53
160	4 x 3"	098790	1	-	931,53
160	5 x 2"	098786	1	-	1.053,92
160	5 x 3"	098791	1	-	1.084,91
160	6 x 2"	098787	1	-	1.175,87
200	6 x 3"	098792	1	-	1.175,20
250	5 x 3"	098430	1	-	1.517,96
250	6 x 3"	098431	1	-	1.686,62
315	8 x 3"	098998	1	-	2.181,15

Colector para batería de filtros.

Colector para bateria de filtros.



Medida	Ref.	U/	n.º	€
¼"	097354	5	A-10	33,39

Manómetro 10 bares.

Manómetro 10 bares.



Medida	Ref.	U/	n.º	€
-	098807	1	-	142,65

Módulo de expansión para programador Filtmaster ref. 098806. Cada módulo de expansión amplía dos salidas sobre las que ya incluya el programador.

Módulo de expansão para o controlador Filtmaster ref. 098806. Cada módulo de expansão expande duas saídas em cima das já incluídas no controlador.



Medida	Ø Salida / Saída	Ref.	U/	n.º	€
63	2 x 2"	091321	1	-	327,08
63	3 x 2"	091320	1	-	423,54
63	4 x 2"	091319	1	-	482,87
63	5 x 2"	091318	1	-	530,74
63	6 x 2"	091317	1	4126	571,73
63	8 x 2"	091323	1	-	738,36

Colector de drenaje para batería de filtros.

Colector de drenagem para bateria de filtros.



Medida	Ref.	U/	n.º	€
90	098793	1	A-60	244,13
110	098794	1	-	247,84
160	098795	1	A-60	326,85

Soporte para baterías, acero inoxidable.

Suporte para bateria.



Medida	Ref.	U/	n.º	€
-	098806	1	-	881,84

Programador Filtmaster 24 VAC 2 salidas, ampliables hasta 10 salidas usando módulos de expansión **REF 098807**

Programador Filtmaster 24 VAC 2 saídas, expansível até 10 saídas usando módulos de expansão **REF 098807**

REPUESTOS Y ACCESORIOS / PEÇAS SUBSTITUIÇÃO E ACESSÓRIOS



Medida	Ref.	U/	n.º	€
2"	097352	10	A-2	27,51
2 1/2"	097208	10	A-2	28,52
3"	097353	10	A-2	33,34
4"	098657	4	A-2	39,15
6"	097209	4	A-11	94,98
8"	097210	3	A-11	137,71

Unión Fitmaster con tornillería cincada. PAFV*.
Junção Fitmaster com parafusaria zincada. PAFV*.

Medida	Ref.	U/	n.º	€
2"	098402	10	A-2	29,38
2 1/2"	098403	10	A-2	31,39
3"	098404	10	A-2	37,65
4"	098405	4	A-2	56,49
6"	098406	4	A-11	104,47
8"	098407	3	A-11	151,48

Unión Fitmaster con tornillería en acero inoxidable (disponible bajo demanda). PAFV*.
Junção Fitmaster com parafusaria de aço. inoxidável (disponível sob encomenda). PAFV*.



Medida	Ref.	U/	n.º	€
2"	097839	10	A-2	6,99
2 1/2"	097877	10	A-2	8,42
3"	097840	10	A-2	8,88
4"	097841	4	A-2	11,80
6"	097878	8	A-11	26,70
8"	097879	3	A-8	41,39

Repuesto, junta unión Fitmaster.
Peça substituição, vedação junção Fitmaster.

Unión PAFV* Fitmaster

Las bridas Fitmaster Jimten están fabricadas en Poliamida de alta resistencia, lo que garantiza una presión de trabajo interna de PN 16 Bar.

El cierre hidráulico se realiza a baja y alta presión, mediante una junta interna fabricada en EPDM de alta maleabilidad.

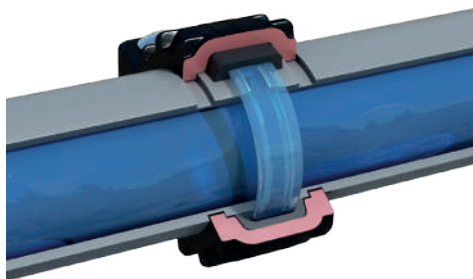

"União PAFV* Fitmaster

As bridas Fitmaster Jimten são fabricadas com Poliamida de alta resistência, o que garante uma pressão de trabalho interna de PN 16 Bar.

O fecho hidráulico realiza-se a baixa e alta pressão, mediante junta interna fabricada em EPDM de alta maleabilidade.

* PAFV: Poliamida reforzada con fibra de vidrio.
Poliamida reforçada com fibra de vidro.



Medida	Ref.	U/	n.º	€
2"	098902	3	4112	20,93

Enlace ranurado/roscar. PP polipropileno.
Ligação ranhurada/roscar. PP polipropileno.



Medida	Ref.	U/	n.º	€
75-63x2"	098666	5	A-10	11,65
110-90x3"	098667	3	A-1	24,61
125-110x4"	098668	3	A-2	41,12
180-160x6"	098669	2	A-2	52,17

Enlace ranurado/encolar PVC indicado para tuberías según UNE EN ISO 1452.
Ligação ranhurada/colar PVC indicado para tubos fabricados segundo UNE EN ISO 1452.



Medida	Ref.	U/	☐ n.º	€
3"x3"x2"	098650	1	A-11	1.029,76

Válvula de contralavado ángulo. / Válvula de contralavado angulo.



Medida	Ref.	U/	☐ n.º	€
2"x2"x2"	098651	1	A-2	762,68

Válvula de contralavado ángulo.
Válvula de contralavado angulo.



Medida	Ref.	U/	☐ n.º	€
3"x3"x2"	098890	1	A-11	1.252,73

Válvula de contralavado en línea.
Válvula de contralavado em linha.



Medida	Ref.	U/	☐ n.º	€
3"x3"x3"	090174	1	A-11	1.252,73

Válvula de contralavado ángulo.
Válvula de contralavado em ángulo.

PILOTOS / PILOTOS



X-78

	Ref.	U/	☐ n.º	€
24 V	093015	1	4113	205,97

Electrorelé hidráulico. / Electorelê hidráulico.

X-79

	Ref.	U/	☐ n.º	€
9-12V latón	093016	1	4113	230,09

Electrorelé hidráulico. Pulsos 2 vías.
Electorelê hidráulico. Pulsos 2 vías.

ACCESORIOS MANDO HIDRÁULICO / ACESSÓRIOS COMANDO HIDRAULICO



Medida	Ref.	U/	☐ n.º	€
6 x 1/8"	093020	100	A-10	4,58
8 x 1/8"	093021	100	A-10	4,58
6 x 1/4"	093022	100	A-10	4,62
8 x 1/4"	093023	100	A-10	4,86

Codo 90° rosca macho. / Curva 90° rosca macho.



Medida	Ref.	U/	☐ n.º	€
8 mm	093025	100	A-10	3,70
8-6 mm	093026	100	A-10	3,70
6 mm	093024	100	A-10	3,70

Manguito.
Tubo.



Medida	Ref.	U/	n.º	€
6 x 1/8"	093027	100	A-10	2,41
6 x 1/4"	093028	100	A-10	3,11
8 x 1/8"	093029	100	A-10	3,21
8 x 1/4"	093030	100	A-10	3,39

Manguito rosca macho.
Tubo rosca macho.



Medida	Ref.	U/	n.º	€
6 x 1/8"	093035	100	A-10	4,28
8 x 1/8"	093037	100	A-10	4,28

Te rosca macho asimétrica.
Tê rosca macho asimétrica.



Medida	Ref.	U/	n.º	€
6 x 1/8"	093031	100	A-10	3,90
8 x 1/8"	093033	100	A-10	4,03

Te rosca macho.
Tê rosca macho.



Medida	Ref.	U/	n.º	€
6 mm	093039	100	A-10	4,50
8 mm	093040	100	A-10	4,88

Te bocas iguales.
Tê bocas iguais.



Medida	Ref.	U/	n.º	€
1/8"	093100	20	4115	2,95
1/4"	093101	20	A-10	2,95

Machón.
União macho.



Medida	Ref.	U/	n.º	€
1/8"	093103	20	4115	3,54
1/4"	093104	20	A-10	3,54

Manguito hembra.
União fêmea.



Medida	Ref.	U/	n.º	€
1/4" - 1/8"	093102	20	4115	2,95

Machón reducido.
União redução.



oInt. - oExt.	Ref.	U/	n.º	€/m.
6 x 8	098652	800 m	A-65	0,73

Microtubo mando hidráulico (Rollo 800 m.)
Microtubo mando hidráulico (Rollo 800 m.)

ELECTROVÁLVULAS NC / ELECTROVÁLVULAS NC



Medida	Ref.	U/	n.º	€
□"	093041	10	A-2	50,65
1"	093042	● 24	A-8	50,65

Electroválvula 150. (Con solenoide 24 V AC)
Electroválvula 150. (Com solenoide 24 V AC)
(93079 con membrana).



Medida	Ref.	U/	n.º	€
1 ¼"	093044	6	A-11	118,16
1 ½"	093045	6	A-11	127,89
2"	093046	● 2	A-1	209,56

Electroválvula 160. (Con solenoide 24 V AC)
Electroválvula 160. (Com solenoide 24 V AC)



Medida	Ref.	U/	n.º	€
3"	093047	1	A-11	362,12

Electroválvula 180. (Con solenoide 24 V AC)
Electroválvula 180.



	Ref.	U/	n.º	€
9 V DC LACHT	093048	5	A-10	62,33
12 V DC	093049	5	A-10	45,82
24 V AC	093050	5	A-10	44,39

Solenoides para electroválvulas.
Solenoides para electroválvulas.

EMISORES Y ACCESORIOS / EMISSORES E ACESSÓRIOS

ARQUETAS RIEGO / ACESSÓRIOS PARA COLECTORES



X-284

Medida OA x B x OC	Ref.	U/	n.º	€
160x212x230	090147	10	A-12	11,11
240x300x250	090148	5	A-12	29,67

Arqueta circular.

Caixa rega circular.

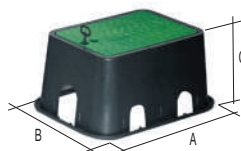

X-285

Medida A x B x C	Ref.	U/	n.º	€
27x24x17,5	090149	10	A-4	19,55
42x32x20	090150	4	A-4	28,54
64x50x30	090162	1	A-61	83,09

Arqueta cuadrada.

Caixa rega quadrada.

ACCESORIOS PARA COLECTORES / ACESSÓRIOS PARA COLECTORES

Características técnicas / Características técnicas:

Material: PPC y PPFV

Presión de trabajo: 10 Bar a 20 °C

Juntas: EPDM

Todos los accesorios están provistos de juntas que garantizan la estanqueidad del montaje sin el uso de estopa o teflón.

Las tuercas locas de los accesorios hembra permiten trabajar en espacios reducidos (arquetas), pudiéndose hacer múltiples combinaciones y facilitando las posibles reparaciones posteriores de las válvulas.

Material: PPC y PPFV

Pressão de trabalho: 10 Bar a 20 °C

Vedações: EPDM

Todos os acessórios estão providos de vedações que garantem a estanquidade da montagem sem usar estopa ou teflón.

As porcas loucas dos acessórios fêmeas permitem trabalhar em espaços reduzidos (caixas), podendo-se fazer múltiplas combinações e facilitando as possíveis reparações posteriores das válvulas.



X-103

Medida	Ref.	U/	n.º	€
1"	090134	50	A-11	5,96

Te M/H/H con junta. / Tê Macho/fêmea/fêmea con junta.



X-105

Medida	Ref.	U/	n.º	€
1"	090136	50	A-10	2,22

Tapón hembra con junta. / Tampão fêmea con junta.



X-106

Medida	Ref.	U/	n.º	€
1"	090139	50	A-2	5,20

Codo con junta. / Curva con junta.



X-104

Medida	Ref.	U/	n.º	€
1"	090135	50	A-1	2,82

Machón con junta. / Machón con junta.

Medida	Ref.	U/	n.º	€
Para machón	090137	50	A-10	0,55
Para te, codo y tapón	090138	50	A-10	0,55

Junta tórica repuesto. / Vedação o ring de substituição.

GOTEROS PINCHADOS / GOTEJADORES PERFURADOS

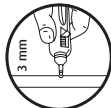

X-15

Medida	Ref.	Caudal máx. en l/h	U/	Nº. de Bolsas	n.º	€
-	090034	3,6	1.000	-	A-2	0,42

Gotero cónico desmontable.
Gotejador cónico desmontável.

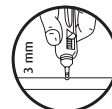

X-20

Medida	Ref.	Caudal máx. en l/h	U/	Nº. de Bolsas	n.º	€
-	090040	4	500	-	A-9	0,72

Gotero pinchado desmontable.
Gotejador perfurado/botão

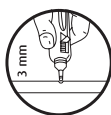

X-18

Medida	Ref.	Caudal máx. en l/h	Color/Cór	U/	n.º	€
-	090037	3,9	●	250	A-10	1,00
-	090073	8,1	●	250	A-10	1,00
-	090074	11,8	●	250	A-10	1,00

Gotero pinchado autocompensante.
Gotejador perfurado autocompensante.

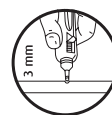

X-36

Medida	Ref.	Caudal máx. en l/h	U/	Nº. de Bolsas	n.º	€
-	090059	-	2.500	5x500	A-1	0,13

Gotero pinchado regulable.
Gotejador perfurado desmontável.

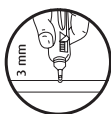

X-21

Medida	Ref.	Caudal máx. en l/h	U/	Nº. de Bolsas	n.º	€
-	090041	2,12	100	-	A-1	1,28

Gotero para macetas (Gotero + piqueta, sin microtubo)
Gotejador para macetas (gotejador + estaca, sem microtubo)



X-43

Ref.	Salida	Caudal máx. en l/h	Color/Cór	U/	Nº. de Bolsas	n.º	€
090076	Lateral	3,75	●	1.000	2x500	A-10	0,49

Gotero pinchado de botón autocompensante.
(Utilizar perforador ref. 90078)
Gotejador perfurado/botão autocompensante.

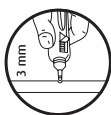

X-87

Medida	Ref.	Caudal máx. en l/h	U/	Nº. de Bolsas	n.º	€
-	090107	4	250	-	A-10	0,72
-	090159	8	250	-	A-10	0,68

Gotero autocompensante desmontable.
Gotejador autocompensante desmontável.

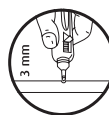

X-88

Medida	Ref.	Caudal máx. en l/h	U/	Nº. de Bolsas	n.º	€
-	090157	2	250	-	A-10	0,40
-	090108	4	250	-	A-10	0,41
-	090129	8	250	-	A-10	0,41
-	090158	15	250	-	A-10	0,50

Gotero turbulento desmontable.
Gotejador turvo desmontável.

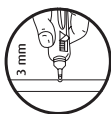

X-307

Medida	Ref.	Caudal máx. en l/h	U/	Nº. de Bolsas	n.º	€
-	090160	0-80	250	-	A-10	0,25

Gotero regulable.
Gotejador regulável.



X-308

Medida	Ref.	Caudal máx. en l/h	U/	Nº. de Bolsas	n.º	€
-	090161	0-80	250	-	A-2	0,36

Estaca gotero regulable.
Estaca gotejador regulável.

ESTACAS / ESTACAS

X-95



Medida	Ref.	Caudal máx. en l/h	U/	n.º	€
5-6	090121	2	500	A-1	0,20

Estaca microtubo. / Estaca microtubo.

X-96



Medida	Color/Còr	Ref.	U/	n.º	€
2,5-3,2	●	090123	800	A-1	0,25

Estaca capilar. / Estaca capilar.

X-97



Medida	Ref.	Caudal máx. en l/h	U/	n.º	€
2,5 - 3,3	090125	-	500	A-2	0,25

Estaca capilar dos agujeros. / Estaca capilar dois furos.

VÁLVULAS DE RAMAL / VÁLVULAS DE RAMAL

X-33



Medida	Ref.	U/	n.º	€
½"	090130	50	A-1	3,11
¾"	090131	50	A-1	3,11

Válvula rosca macho. / Válvula rosca macho.

X-34



½"-12	090154	50	A-1	3,85
½"-16	090132	50	A-1	3,11
½"-20	090057	50	A-1	3,11
¾"-20	090156	50	A-1	3,11

Válvula rosca macho/enlace PE. / Válvula rosca macho/união PE.

X-35



12	090152	100	A-2	3,11
16	090153	100	A-2	3,11
20	090133	100	A-2	3,11

Válvula para tubo de PE. / Válvula para tubagem de PE.

ASPERSORES AGRÍCOLAS / ASPERSORES AGRÍCOLAS

X-63

Latón / Latão



X-65

Plástico



Medida	Ref.	Acabado Acabamento	U/	n.º	€
¾"	090090	Latón / Latão	10	A-1	33,19
¾"	090092	Plástico	10	A-1	15,83

Aspersor circular, rosca macho.
Aspersor circular, rosca macho.

X-64

Latón / Latão



X-66

Plástico



Medida	Ref.	Acabado Acabamento	U/	n.º	€
¾"	090091	Latón / Latão	10	A-1	41,09
¾"	090093	Plástico	10	A-1	20,47

Aspersor circular, rosca hembra.
Aspersor circular, rosca fêmea.

X-67

Latón / Latão



X-69

Plástico



Medida	Ref.	Acabado Acabamento	U/	n.º	€
¾"	090094	Latón / Latão	10	A-1	72,63
¾"	090096	Plástico	10	A-1	39,18

Aspersor agrícola sin difusor sectorial, rosca macho.
Aspersor agrícola sem difusor sectorial, rosca macho.

X-68

Latón / Latão



X-70

Plástico



Medida	Ref.	Acabado Acabamento	U/	n.º	€
¾"	090095	Latón / Latão	10	A-1	63,14
¾"	090097	Plástico	10	A-1	32,95

Aspersor agrícola con difusor sectorial, rosca macho.
Aspersor agrícola com difusor sectorial, rosca macho.

ASPERSORES Y DIFUSORES JARDINERÍA / ASPERSORES E DIFUSORES JARDINAGEM



X-71

Medida	Ref.	U/	n.º	€
-	090098	10	A-2	57,85

Aspersor de turbina emergente. Con juego de 4 toberas
Aspersor de turbina emergente. (Com 4 tubeiros)..



X-72

Medida	Ref.	U/	n.º	€
7 cm	090099	20	A-1	10,46
10 cm	090100	15	A-1	10,46

Difusor emergente. No incluye toberas. (X-73 ó X-74)
Difusor emergente. (No incluindo toberas X-730 o X-74)



X-73

Medida	Ref.	U/	n.º	€
0-360°	090101	20	4113	5,21

Tobera regulable. / *Tubeira regulável.*



X-74

Medida	Ref.	U/	n.º	€
360°	090102	20	4113	2,02

Tobera fija. / *Tubeira fixa.*

MICROASPERSORES / MICROASPERÇÃO



X-47

Medida	Ref.	Caudal máx. en l/h	Color/Cór	U/	n.º	€
-	090081	100		100	A-1	3,34

Microaspersor de mediano alcance sin regulación de caudal.
Microaspersor de médio alcance sem regulação de caudal.



X-48

X-48

-	090082	30	100	A-1	5,15
---	---------------	----	-----	-----	-------------

Microaspersor de mediano alcance con regulación de caudal.
Microaspersor de médio alcance com regulação de caudal.



X-49

Medida	Ref.	Caudal máx. en l/h	Color/Cór	U/	n.º	€
-	090083	-	-	100	A-60	2,86

Kit estaca + microtubo + conector.
Para X-45, X-46, X-47 y 48, y microtubos de 4/7 y 5/8 mm.
Kit estaca + microtubo + ligador.
Para X-45, X-46, X-47 e 48, e microtubos de 4/7 e 5/8 mm.



X-22

Medida	Ref.	Caudal máx. en l/h	Color/Cór	U/	n.º	€
180°	090044	91		500	A-10	0,17

Difusor roscado. Radio = 1,2 m (con presión red 2,0 bar).
Difusor roscado. Raio = 1,2 m (com pressão red 2,0 bar).



X-50

Medida	Ref.	Boquillas	U/	n.º	€
-	090084	1	100	A-10	5,91

Nebulizador de bajo flujo. / *Nebulizador de baixo fluxo.*

X-51

-	090085	4	100	A-10	12,88
---	---------------	---	-----	------	--------------

Nebulizador de bajo flujo. / *Nebulizador de baixo fluxo.*

VÁLVULAS DE ACOPLE RÁPIDO / JUNÇÃO RÁPIDA



X-89

Medida	Ref.	U/	n.º	€
¾"	090109	10	A-2	23,85
1"	090110	10	A-2	23,85

Válvula de acople rápido. / Válvula de junção rápida.



X-90

Medida	Ref.	U/	n.º	€
¾"	090111	5	A-10	9,95

Llave válvula de acople rápido.
Chave válvula de junção rápida.

ACCESORIOS MICROIRRIGACIÓN / ACESSÓRIOS REGA



X-3

Medida	Ref.	U/	n.º	€
12	090005	1.000	A-11	0,18
16	090006	1.000	A-9	0,21
20	090007	1.000	A-5	0,35

Derivación te. / Derivação tê.



X-4

Medida	Ref.	U/	n.º	€
16-12	090008	500	A-11	0,23
20-16	090009	500	A-9	0,35
20-12	090010	500	A-9	0,32

Derivación te reducida. / Derivação tê reduzida.



X-5

Medida	Ref.	U/	n.º	€
12	090011	10	A-2	0,17
16	090012	10	A-11	0,18
20	090013	10	A-9	0,21

Manguito. / União.



X-6

Medida	Ref.	U/	n.º	€
16-12	090014	10	A-2	0,17
20-16	090015	10	A-2	0,21
20-12	090016	10	A-2	0,67

Manguito reducido. / União reduzida.

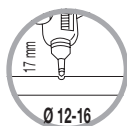

X-7

Medida	Ref.	U/	n.º	€
12	090017	1.000	A-1	0,09
16	090018	1.000	A-2	0,09
20	090042	500	A-2	0,17

Toma injerto. / União enxerto.

* Para ø20 perforar el tubo principal con una corona de 17 mm. Es necesario junta bilabial X-38.

* Para ø20 perfurar o tubo principal com uma coroa de 17 mm. É necessária junta bilabial X-38.



X-8

Medida	Ref.	U/	n.º	€
12	090019	1.000	A-1	0,03
16	090020	1.000	A-2	0,09
20	090043	500	A-2	0,17

Toma injerto. / União enxerto.

* Para ø20 perforar el tubo principal con una corona de 17 mm. Es necesario junta bilabial X-38.

* Para ø20 perfurar o tubo principal com uma coroa de 17 mm. É necessária junta bilabial X-38.



X-9

Medida	Ref.	U/	n.º	€
12-½"	090021	10	A-11	0,61
16-½"	090022	10	A-11	0,61

Enlace mixto tuerca loca. / União mista fêmea porca louca.



X-10

Medida	Ref.	U/	n.º	€
12-½"	090023	10	A-2	0,04
16-½"	090024	10	A-2	0,28

Enlace mixto rosca macho. / União mista rosca macho.



X-12

Medida	Ref.	U/	n.º	€
12	090027	500	A-1	0,34
16	090028	500	A-2	0,34
20	090031	500	A-11	0,35

Codo 90°. / Curva 90°.



X-26

Medida	Ref.	U/	n.º	€
6,5x4,5	090048	500	A-10	0,13

Toma microtubo. / Ligaçao microtubo.



X-27

Medida	Ref.	U/	n.º	€
7x5	090049	4.000	A-10	0,06
5x3	090050	5.000	A-10	0,07

Tapón gotero. 90049 - para ø 3mm.

90050 - para microtubo ø int. 1,8 mm.

Tampão gotejador. 90049 - para ø 3mm.

90050 - para microtubo ø int. 1,8 mm.



X-42

Medida	Ref.	U/	n.º	€
6,5x4,5	090069	500	A-10	0,22

Derivación te microtubo.

Derivação té microtubo.



X-29

øExt. - øInt.	Ref.	U/	n.º	€/m.
6,5x4,5	090053	200	A-8	0,63

Microtubo para X-21 / Microtubo para X-21.



X-28 / X-44*

Medida	Ref.	U/	n.º	€
3	090051	10	A-10	16,83
7	090052	10	A-10	16,83
-	090078*	20	A-10	16,83

Perforador. * Para gotero botón autocompensante, X-43.

Perfurador. * Para gotejador botão autocompensante, X-43.

ACCESORIOS DE SEGURIDAD / ACESSÓRIOS COM ANILHA DE SEGURANÇA

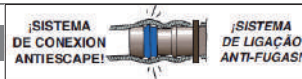

X-107



Medida	Ref.	U/	n.º	€
16 mm	090140	500	A-2	0,71
20 mm	090141	250	A-2	0,59

Codo 90° con anillo de seguridad.

Curva 90° com anilha de segurança.

X-37



Medida	Ref.	U/	n.º	€
16	090060	500	A-2	0,26
20	090061	250	A-2	0,31

Toma injerto con anillo de seguridad. * Perforar el tubo principal con una corona de 17 mm. Es necesaria junta bilabial X-38.

União enxerto com anilha de segurança. * Perforar o tubo principal com uma coroa de 17 mm. É necessária junta bilabial X-38.

X-38



Medida	Ref.	U/	n.º	€
-	090062	100	A-10	0,31

Junta bilabial.

Para usar el X-37 (ø 16 y ø 20) y X-7 (ø 20) con tuberías rígidas (PEHD, PVC...)

con espesor de pared no superior a 4,5 mm.

Junta bilabial.

Para usar o X-37 (ø 16 e ø 20) e X-7 (ø 20) com tubagens rígidas (PEHD, PVC...)

X-39



Medida	Ref.	U/	n.º	€
16	090063	500	A-2	0,35
20	090064	250	A-2	0,39

Manguito con anillo de seguridad.

União com anilha de segurança.

X-40



Medida	Ref.	U/	n.º	€
16-1/2"	090065	500	A-2	0,43
20-1/2"	090066	250	A-2	0,66

Enlace mixto rosca macho con anillo de seguridad.

União mista rosca macho com anilha de segurança.

X-41





Medida	Ref.	U/	n.º	€
16	090067	500	A-8	0,61
20	090068	250	A-11	0,69

Derivación te con anillo de seguridad.

Derivação tê com anilha de segurança.

BOBINAS RECORTABLES / BOBINAS RECORTÁVEIS



**X-91**

Medida	Ref.	U/ 	n.º 	€
½"	090112	● 150	A-8	0,94
½"-□"	090113	● 150	A-8	0,94
□"	090114	● 100	A-8	1,52
¾"-1"	090115	● 100	A-8	1,52

Bobina recortable. / Bobina recortável.

GANCHOS PARA TUBERÍAS / GANCHOS PARA TUBAGENS

**X-92**

Medida	Ref.	U/ 	n.º 	€
16	090116	● 500	A-1	0,10
20	090117	● 500	A-1	0,18
25	090118	● 500	A-2	0,41

Gancho para tubería. / Gancho para tubería.

Repuestos

Peças substituição



Índice

Repuestos | Peças de substituição

Desagües para plato de ducha de obra Saídas para base chuveiro de obra	419
Cisternas - Sistemas empotrados Autoclismos - Sistemas embutidos	428
Trituradores y estación de bombeo sanitarios Trituradores e estação de bombagem sanitários	433
Serie Carta Oro Serie Carta Ouro	439
Repuestos saneamiento Peças de substituição saneamento	441
Mecanismos cisterna Mecanismos autoclismo	459
Calderetas y sumideros Caixas e sumidouros	461
Válvula anti-retorno Válvula anti-retorno	463
Sifones en línea Sifões em linha	463
Válvulas de esfera Válvulas de esfera	464
Válvulas de mariposa Válvulas de mariposa	465
Accesorios Latón Gama'95 Acessórios Latão Gama'95	466
Fitting Fitting	467
Riego Rega	469

Linum[®] Wall

Modelo	Ref.		U/	n.º	€	
1	S-863	014326	Ac. inox. relleable Aço Inox. rebavada	1	-	71,28
2	S-883	014324	ABS blanco ABS branco	1	-	62,76
3	S-893	014325	Ac. inox. Aço Inox.	1	-	66,17

Repuesto tapa embellecedor canaleta de pared 62 X 25 X 0,5.

Tampa embelezador de substituição para caleira de parede 62 X 25 X 0,5.

4		014327		1	-	46,69
----------	--	--------	--	---	---	-------

Kit portaimanes regulable M10 x 1 (2 UND.)

Kit pota-ímãs regulável M10 x 1 (2 UDS.)

5		014328		1	-	4,20
----------	--	--------	--	---	---	------

Rejilla pelos. / Filtro de cabelos.

6		014330	50 mm	1	-	14,53
----------	--	--------	-------	---	---	-------

6		014331	30 mm	1	-	14,00
----------	--	--------	-------	---	---	-------

Kit sifón. / Kit sifão.

7		014329		1	-	13,29
----------	--	--------	--	---	---	-------

Conjunto tornillos prensatelas.

Conjunto parafusos pressatelas.

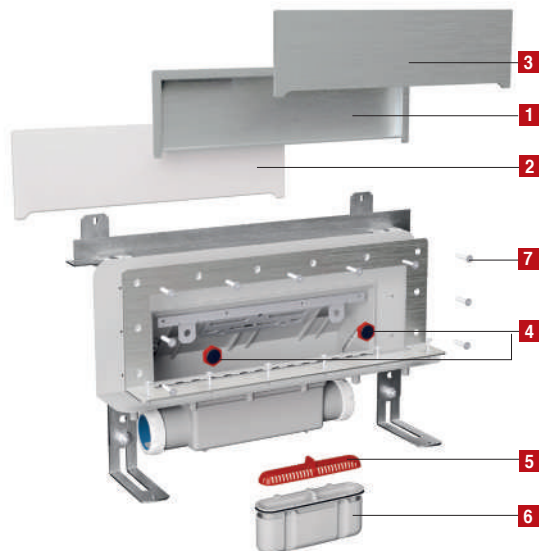

Linum[®]40

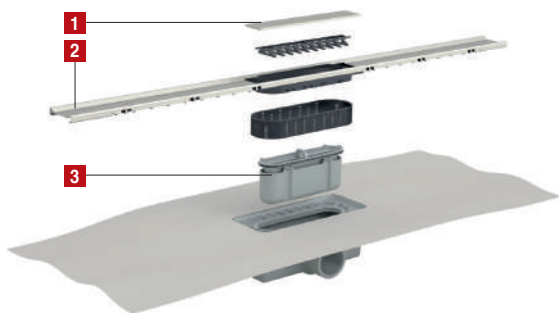

Ref.	U/	n.º	€	
1	031666	-	-	45,13

Embelezador central.

Embelezador central.

Largo mm Longo mm	Ref.	U/	n.º	€	
1+2	350	031667	1	-	64,16
	650	031668	1	-	72,50
	750	031669	1	-	89,00
	850	031670	1	-	90,02
	950	031671	1	-	94,00

Embelezador. Incluye parte central con filtro de pelos.

Embelezador. Contém parte central com filtro de cabelos.

Ref.	U/	n.º	€		
3	014330	50 mm	1	-	14,53
	014331	30 mm	1	-	14,00

Kit sifón. / Kit sifão.

Linum®

Altura Reducida

La rejilla de acero inoxidable se vende por separado

A grelha de aço inox vendese por separado

Ver página 79

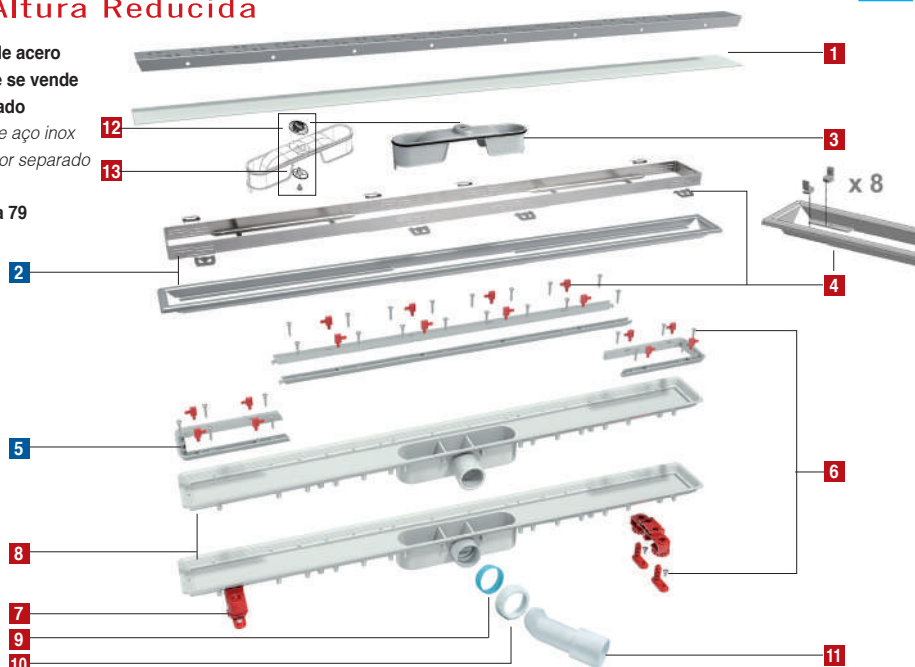

Ref.	U/	n.º	€
1 031422	1	-	10,15
Etiqueta adhesiva protección. / Etiqueta adhesiva protecção.			
3 031583	1	-	13,58
Conjunto sifón. / Conjunto sifão.			
12 031604	10	-	2,06
Rejilla filtro válvula aireación. / Grelha filtro válvula respiro.			
13 031603	10	-	
Junta válvula aireación. / Vedação válvula respiro.			
4 031424	Cerco visible	1	4115
031602	Cerco oculto	1	4115
Conjunto pines altura. / Conjunto pines altura.			
031478	1	-	6,06
Conjunto distanciadores para modelo Soft. / Conjunto pines para modelo Soft.			
6 031425	1	4115	12,41
Conjunto tornillos y tacos. / Conjunto parafusos e bocas.			
7 031587	1	4114	31,44
Conjunto soportes (sin tornillos) / Conjunto suportes (sem parafusos).			
9 031160	1	-	0,62
Junta cónica 11/2" (salida). / Vedação cónica 1 1/2" (saída).			
10 031058	1	-	1,40
Tuerca 11/2". / Porca 1 1/2".			
11 022047	50	A-8	3,21
Codo 45° PP 40/50 mm macho / Curva 45° PP 40/50 mm macho.			
8	No está disponible como repuesto. / Não está disponível como reserva.		
Cuerpo canaleta. / Corpo caleira.			

ELIJA EL RECAMBIO ADECUADO SEGÚN LA LONGITUD DE LA CANALETA
ESCOLHA A PEÇA ADEQUADA ACORDO COM O CUMPRIMENTO DA CALEIRA

Largo mm Longo mm	Ref.	U/	n.º	€
2 650	031428	1	-	140,13
2 750	031429	1	4923	154,71
2 850	031506	1	-	159,76
2 950	031430	1	-	162,00

Cerco visible superior. *(incluye pines)
Fence visível superior.

Largo mm Longo mm	Ref.	U/	n.º	€
2 650	031548	1	-	154,12
2 750	031549	1	-	170,18
2 850	031550	1	-	175,73
2 950	031551	1	-	178,20

Cerco oculto superior. *(incluye pines)
Fence escondido superior.

Largo mm Longo mm	Ref.	U/	n.º	€
5 650	031434	1	-	9,63
5 750	031435	1	-	10,20
5 850	031512	1	-	11,09
5 950	031436	1	-	11,53

Conjunto prensatelas (sin tornillos).
Conjunto pressatelas (sem parafusos).

Linum®

La rejilla de acero inoxidable se vende por separado

A grelha de aço inox vendese por separado

Ver página 79

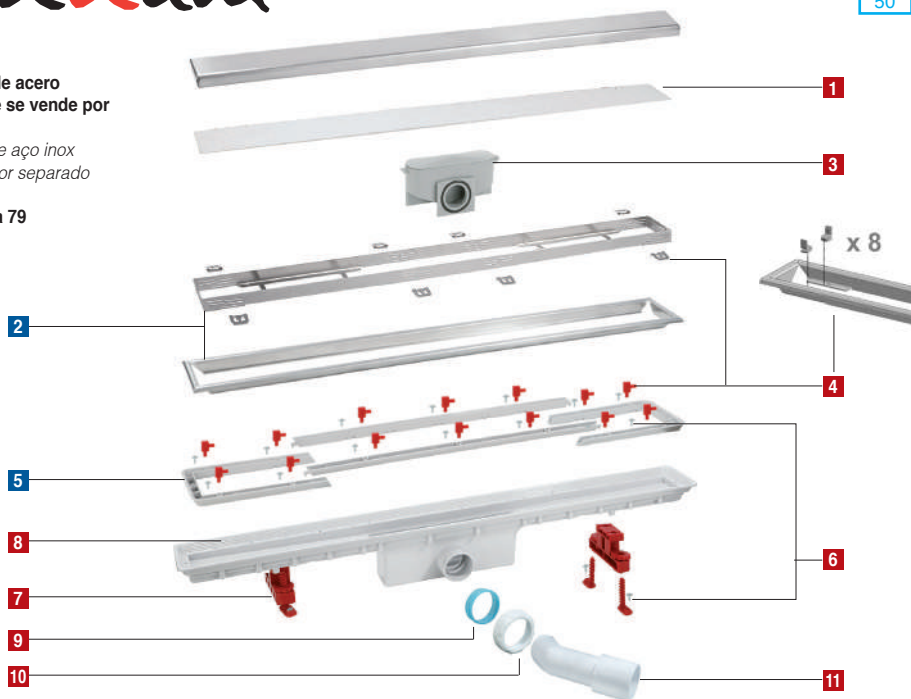

Ref.	U/	⊠	⊠n.º	€
1 031422	1		-	10,15
Etiqueta adhesiva protección. / Etiqueta adhesiva protecção.				
3 031423	10		A-1	10,07
Conjunto sifón. / Conjunto sifão.				
4 031424	1		4115	7,60
031602	1		4115	6,99
Conjunto pines altura. / Conjunto pines altura.				
031478	1		-	6,06
Conjunto distanciadores para modelo Soft. / Conjunto pines para modelo Soft.				
6 031425	1		4115	12,41
Conjunto tornillos y tacos. / Conjunto parafusos e bochas.				
7 031426	1		4114	13,79
Conjunto soportes (sin tornillos) / Conjunto suportes (sem parafusos).				
9 031160	1		-	0,62
Junta cónica 11/2" (salida). / Vedação cónica 1 1/2" (saída).				
10 031058	1		-	1,40
Tuerca 11/2". / Porca 1 1/2".				
11 022047	50		A-8	3,21
Codo 45° PP 40/50 mm macho / Curva 45° PP 40/50 mm macho.				
8 No está disponible como repuesto. / Não está disponível como reserva.				
Cuerpo canaleta. / Corpo caleira.				

ELIJA EL RECAMBIO ADECUADO SEGÚN LA LONGITUD DE LA CANALETA
ESCOLHA A PEÇA ADEQUADA ACORDO COM O CUMPRIMENTO DA CALEIRA

Largo mm Longo mm	Ref.	U/	⊠	⊠n.º	€
2 350	031504	1		-	118,94
2 550	031505	1		-	133,06
2 650	031428	1		-	140,13
2 750	031429	1		-	154,71
2 850	031506	1		-	159,76
2 950	031430	1		-	162,00
Cercos superiores. / Fences superiores. *(incluye pines)					
Largo mm Longo mm	Ref.	U/	⊠	⊠n.º	€
2 350	031546	1		-	130,84
2 550	031547	1		-	146,36
2 650	031548	1		-	154,12
2 750	031549	1		-	170,18
2 850	031550	1		-	175,73
2 950	031551	1		-	178,20
Cercos ocultos superiores. / Fences escondidos superiores. *(incluye pines)					
Largo mm Longo mm	Ref.	U/	⊠	⊠n.º	€
5 350	031510	1		-	8,78
5 550	031511	1		-	9,36
5 650	031434	1		-	9,63
5 750	031435	1		-	10,20
5 850	031512	1		-	11,09
5 950	031436	1		-	11,53
Conjunto prensatelas (sin tornillos). / Conjunto pressatelas (sem parafusos).					

Linnum®



La rejilla de acero inoxidable se vende por separado

A grelha de aço inox vendese por separado

Ver página 79

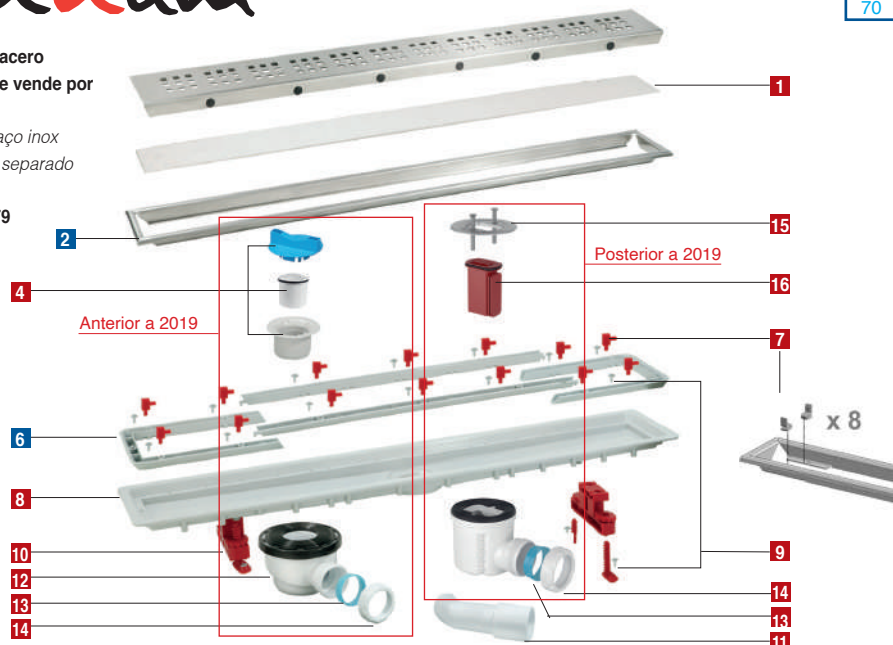

Ref.	U/	n.º	€
1 031422	1	-	10,15

Etiqueta adhesiva protección. / Etiqueta adhesiva protecção.

3 031440	1	-	17,15
-----------------	---	---	-------

Llave de apriete. / Chave de aperto.

4 031420	10	A-10	6,87
-----------------	----	------	------

Conjunto sifón. / Conjunto sífão.

5 031442	1	-	25,59
-----------------	---	---	-------

Adaptador roscado / Adaptador roscado.

7 031424	1	4115	7,60
-----------------	---	------	------

Conjunto pines altura. / Conjunto pines altura.

8 031478	1	-	6,06
-----------------	---	---	------

Conjunto distanciadores para modelo Soft. / Conjunto pines para modelo Soft.

8 No está disponible como repuesto. / Não está disponível como reserva.			
--	--	--	--

Cuerpo caleleta. / Corpo caleira..

9 031425	1	-	12,41
-----------------	---	---	-------

Conjunto tornillos y tacos. / Conjunto parafusos e bochas.

Ref.	U/	n.º	€
10 031426	1	-	13,79

Conjunto soporte (sin tornillos) / Conjunto suportes (sem parafusos).

11 022047	50	A-8	3,21
------------------	----	-----	------

Codo 45° PP 40/50 mm macho. / Curva 45° PP 40/50 mm macho.

12 031443	1	-	31,62
------------------	---	---	-------

Cuerpo válvula plato ducha con junta. / Corpo válvula base chuveiro com junta.

13 031160	1	-	0,62
------------------	---	---	------

Junta cónica 1 1/2" (salida) / Vedação cónica 1 1/2" (saída).

14 031058	1	-	1,40
------------------	---	---	------

Tuerca 1 1/2". / Porca 1 1/2".

15 031649	10	A-10	14,27
------------------	----	------	-------

Brida metálica con tornillos. / Flange metálica com parafusos.

16 031657	10	A-10	8,74
------------------	----	------	------

Conjunto sifón. / Conjunto sífão.

ELIJA EL RECAMBIO ADECUADO SEGÚN LA LONGITUD DE LA CALELETA / ESCOLHA A PEÇA ADEQUADA ACORDO COM O CUMPRIMENTO DA CALEIRA

Largo mm Longo mm	Ref.	U/	n.º	€
2 350	031507	1	-	118,94
2 550	031508	1	-	133,06
2 650	031431	1	-	140,13
2 750	031432	1	-	154,71
2 850	031509	1	-	155,11
2 950	031433	1	-	157,28

Cerco superior.
Fence superior.

Largo mm Longo mm	Ref.	U/	n.º	€
6 350	031513	1	-	8,52
6 550	031514	1	-	9,09
6 650	031437	1	-	9,35
6 750	031438	1	-	10,19
6 850	031515	1	-	11,09
6 950	031439	1	-	11,53

Conjunto prensatelas (sin tornillos).
Conjunto pressatelas (sem parafusos).



La rejilla de acero inoxidable se vende por separado.

A grelha de aço inox. vendese por separado.

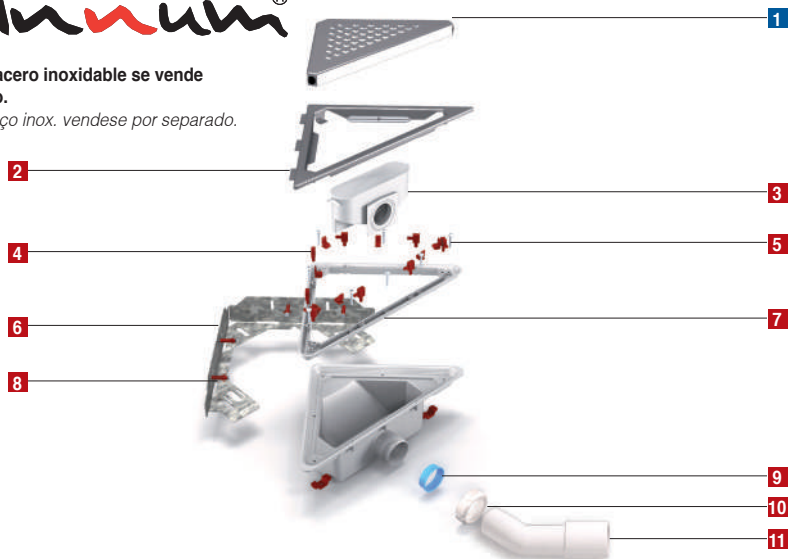

Ref.	U/	Icon	n.º	€
2 031523	10		A-2	54,55
Cerco superior. / Fence superior.				
3 031423	10		A-1	10,07
Conjunto sifón. / Conjunto sifão.				
4 031525	10		A-10	7,60
Conjunto pines altura. / Conjunto pines altura.				
5 031524	1		-	5,35
Conjunto tornillos prensatelas. / Conjunto parafusos pressatelas.				
7 031522	1		-	33,93

Anclaje a pared de acero galvanizado. / Suporte a parede de aço galvanizado.

Ref.	U/	Icon	n.º	€
7 031521	1		-	8,81
Prensatelas / Pressatelas.				
8 031526	50		-	4,67
Conjunto tornillos y tacos. / Conjunto parafusos e bochas.				
9 031160	1		-	0,62
Junta cónica 1 1/2" (salida) / Vedação cônica 1 1/2" (saída).				
10 031058	1		-	1,40
Tuerca de 1 1/2". / Porca 1 1/2".				
11 022047	1		-	3,21

Codo 45° PP 40/50 mm macho. / Curva 45° PP 40/50 mm macho.

REJILLAS SUMIDERO TRIANGULAR / GRELHAS SUMIDOURO TRIANGULAR

S-789



Modelo	Ref.	U/	Icon	n.º	€
1 Elegance	013394	1		A-10	63,57

S-786



Modelo	Ref.	U/	Icon	n.º	€
1 Square	013391	1		A-10	38,77

La rejilla de acero inoxidable se vende por separado.
A grelha de aço inox vendese por separado.



Ref.	U/	n.º	€
2 031523	10	A-2	54,55
Cerro superior. / Fence superior.			
3 031440	1	-	17,15
Llave de apriete. / Chave de aperto.			
4 031420	10	A-10	6,87
Conjunto sifón. / Conjunto sifão.			
5 031241	20	A-1	10,64
Adaptador roscado / Adaptador roscado.			
7 031524	1	-	5,35
Conjunto tornillos presatelas. / Conjunto parafusos pressatelas.			
7 031525	10	A-10	7,60
Conjunto pines altura. / Conjunto pines altura.			
8 031521	1	-	8,81
Presatelas / Pressatelas.			
9 031443	1	-	31,62
Cuerpo válvula plato ducha con junta. / Corpo válvula base chuveiro com junta.			
10 031522	1	-	33,93
Anclaje a pared de acero galvanizado. / Suporte a parede de aço galvanizado.			
11 031160	1	-	0,62
Junta cónica 1 1/2" (salida) / Vedação cónica 1 1/2" (saída).			
12 031058	1	-	1,40
Tuerca de 1 1/2". / Porca 1 1/2".			
13 022047	1	-	3,21
Codo 45° PP 40/50 mm macho. / Curva 45° PP 40/50 mm macho.			
14 031526	50	-	4,67
Conjunto tornillos y tacos. / Conjunto parafusos e bochas.			

REJILLAS SUMIDERO TRIANGULAR / GRELHAS SUMIDOURO TRIANGULAR

Modelo	Ref.	U/	n.º	€
S-789 Elegance	013394	1	A-10	63,57

Modelo	Ref.	U/	n.º	€
S-786 Square	013391	1	A-10	38,77

Camaleon®

100 mm

S-429 - S-529 - S-629
S-555 - S-556 - S-557

S-430 - S-530 - S-630
S-565 - S-566 - S-567

A, B, C, D y F:
Acero inoxidable satinado
Aço inox acetinado

Ac, Bc, Cc, Dc y Fc:
Acero inoxidable cromado
Aço inox cromado

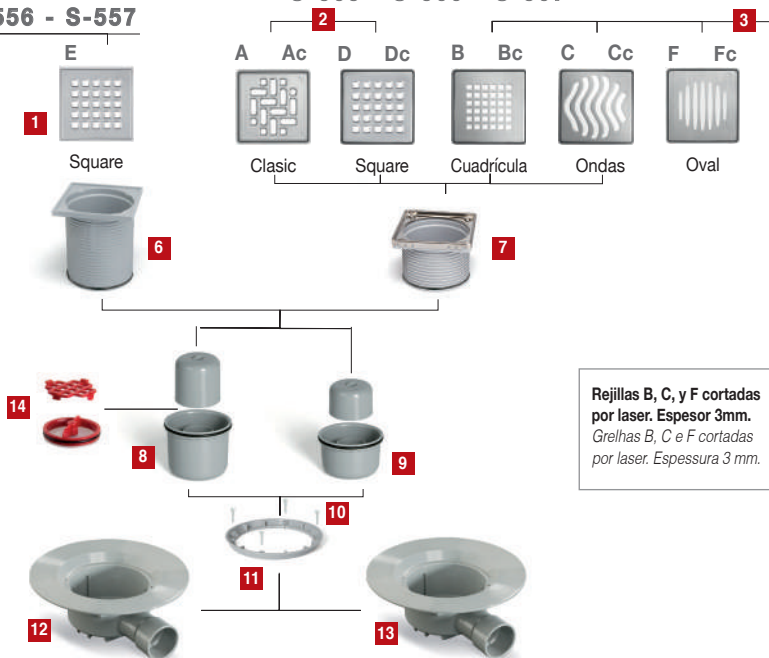

Rejillas B, C, y F cortadas por laser. Espesor 3mm.
Grelhas B, C e F cortadas por laser. Espessura 3 mm.

Ref.	Rejilla / Grelha	U/	n.º	€
1	031624 E	50	A-10	4,24
Rejilla de Acero Inoxidable 98 x 98 mm. Square. Grelha Aço Inoxidável 98 x 98 mm. Square.				
2	031494 A	50	A-10	12,41
	131494 A Antivandalico	50	A-10	18,42
	031495 Ac	50	A-10	26,05
Rejilla de Acero Inoxidable 98 x 98 mm. Clasic. Grelha Aço Inoxidável 98 x 98 mm. Clasic.				
2	031500 D	10	A-10	12,41
	031501 Dc	10	A-10	61,36
Rejilla de Acero Inoxidable 98 x 98 mm. Square. Grelha Aço Inoxidável 98 x 98 mm. Square.				
3	031496 B	10	A-10	51,53
	031497 Bc	10	A-10	58,77
Rejilla de Acero Inoxidable 98 x 98 mm. Cuadrícula (corte laser). Grelha Aço Inoxidável 98 x 98 mm. Cuadrícula (cortada laser).				
3	031498 C	10	A-10	85,93
	031499 Cc	10	A-10	58,77
Rejilla de Acero Inoxidable 98 x 98 mm. Ondas (corte laser). Grelha Aço Inoxidável 98 x 98 mm. Ondas (cortada laser).				
3	031664 F	10	A-10	51,53
	031663 Fc	10	A-10	58,77
Rejilla de Acero Inoxidable 98 x 98 mm. Oval (corte laser). Grelha Aço Inoxidável 98 x 98 mm. Oval (cortada laser).				
7	031502 Ac. inox.	10	A-10	29,82
	031503 Ac. inox. Cromo	10	A-10	31,75

Extensible con cerco. / Extensível.

Ref.	U/	n.º	€	
6	031405	10	A-11	5,98
Extensible acabado gris. / Extensível acabamento cinza.				
8	031298	10	A-2	6,25
Cuerpo de sifón 50 mm con campana y junta. Corpo de sifão 50 mm com campânula e junta.				
9	031463	10	A-1	6,20
Cuerpo de sifón 30 mm con campana y junta. Corpo de sifão 30 mm com campânula e junta.				
10	031460	10	4114	2,13
Tornillo de acero Inoxidable (4 unidades). Parafuso aço inoxidável (4 unidades).				
11	031332	5	A-10	7,73
Anillo prensatelas. / Anel de pressão.				
12	031461	10	A-8	28,45
Cuerpo sumidero. Salida horizontal Ø 40 M/40 H. Corpo caixa. Saída horizontal Ø 40 M/40 F.				
13	031462	10	-	28,45
Cuerpo sumidero. Salida horizontal Ø 40 M/50 M. Corpo caixa. Saída horizontal Ø 40 M/50 M.				
14	031640	10	4112	8,37
Kit sistema DUAL sifón seco y filtro de pelos. Kit Sistema DUAL sifão seco e filtro de cabelos.				

Camaleon®

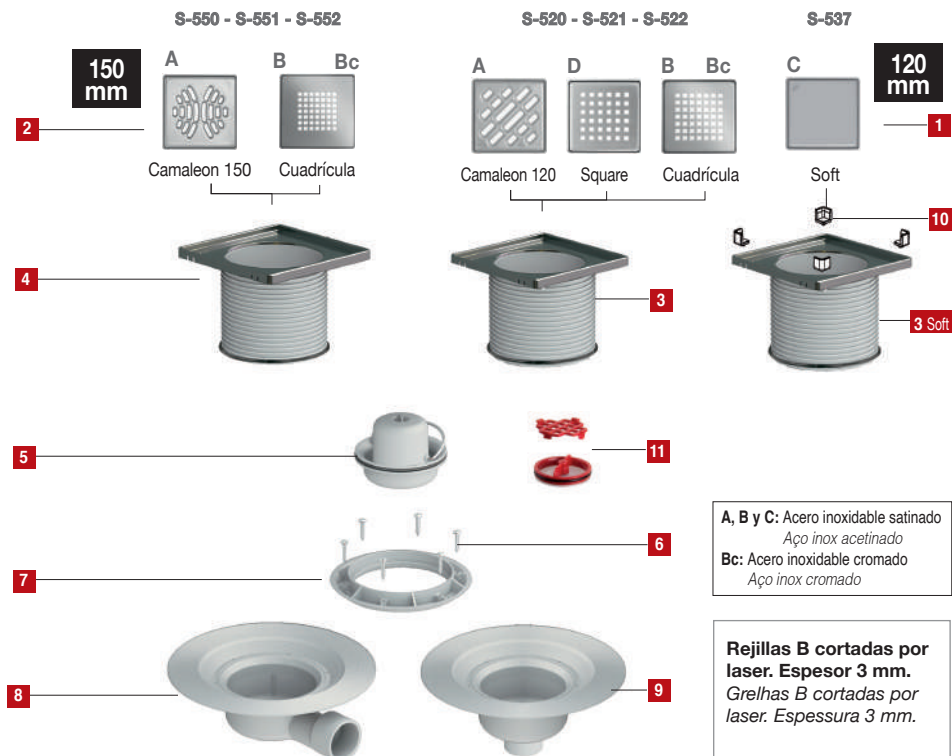

A, B y C: Acero inoxidable satinado
Aço inox acetinado
Bc: Acero inoxidable cromado
Aço inox cromado

Rejillas B cortadas por laser. Espesor 3 mm.
Grelhas B cortadas por laser. Espessura 3 mm.

Ref.	Rejilla / Grelha	U/	n.º	€
1 031447	A	10	A-10	17,21
131447	A Antivandalico	10	A-10	23,89
031485	B	10	A-10	77,62
031486	Bc	10	A-10	92,44
031417*	C	10	A-10	19,67
031614	D	10	A-10	17,29
031615	Dc	10	A-10	39,17

Rejilla de Acero Inoxidable 112 x 112 mm.

Grelha aço.inox. 112 x 112 mm.

* Incluye distanciadores / Inclui pinos

2 031448	A	10	A-10	20,67
131448	A Antivandalico	10	A-10	26,81
031487	B	10	A-10	93,48
031488	Bc	10	A-10	120,74

Rejilla de Acero Inoxidable 142 x 142 mm.

Grelha aço.inox. 142 x 142 mm.

3 031449	Ac. inox.	10	A-9	26,69
4 Sm 031419	Soft	10	A-9	30,25
031492	Cromo	10	A-9	37,67

Alargadera con embelezador de Acero Inoxidable. 120 x 120 mm.

Extensível com embelezador aço inoxidável. 120 x 120 mm.

Ref.		U/	n.º	€
4 031450	Ac. inox.	10	A-9	26,69
031493	Cromo	10	A-9	37,67

Alargadera con embelezador de Acero Inoxidable. 150 x 150 mm.

Extensível com embelezador aço inoxidável. 150 x 150 mm.

5 031451		10	A-2	5,35
-----------------	--	----	-----	------

Cuerpo de sifón con campana, junta y asa.

Corpo de sifão com campânula junta e pega.

6 031453		10	4114	2,06
-----------------	--	----	------	------

Tornillo de acero Inoxidable (6 unidades). / Parafuso aço inoxidável (6 unidades).

7 031452		10	A-1	5,70
-----------------	--	----	-----	------

Anillo prensatelas. / Anel de pressão.

8 031454		10	A-9	29,34
-----------------	--	----	-----	-------

Cuerpo sumidero. Salida horizontal Ø 40/50 mm.

Corpo caixa saída horizontal Ø 40/50 mm (M).

9 031455		10	A-9	29,34
-----------------	--	----	-----	-------

Cuerpo sumidero. Salida vertical Ø 50 mm.

Corpo caixa saída vertical Ø 50 mm (M).

10 031418		1	-	1,69
------------------	--	---	---	------

Conjunto distanciadores para modelo Soft. / Conjunto pinos para modelo Soft.

11 031640		10	A-1	8,37
------------------	--	----	-----	------

Kit sistema DUAL sifón seco y filtro de pelos.

Kit Sistema DUAL sifão seco e filtro de cabelos.

camaleon plus

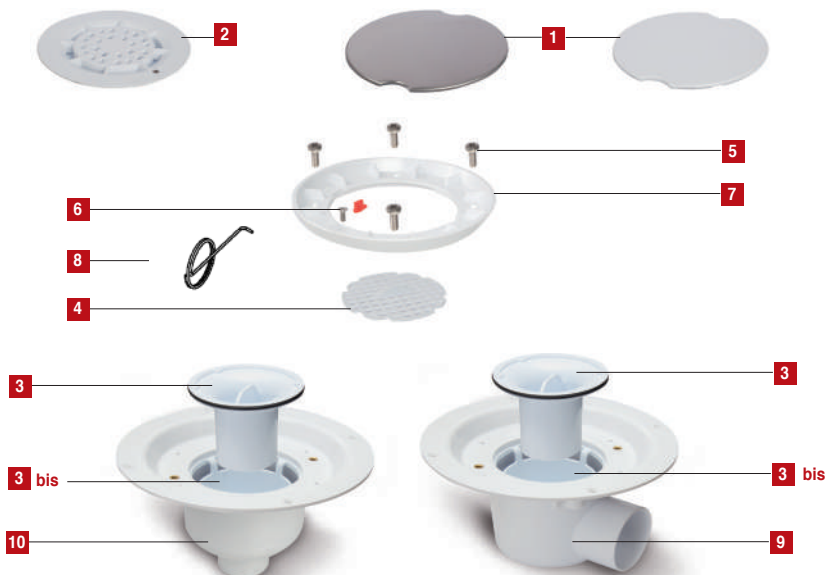

Ref.	Acabado Acabamento	U/	U/	U/	€
1 031588	ABS Blanco	10	A-1		17,73
031589	Ac. inox.	10	A-1		36,39

Embelecedor Ø161 mm. / Embelezador Ø161mm.

2 031590	ABS Blanco	10	A-1		15,99
-----------------	------------	----	-----	--	-------

Rejilla Ø161 mm. / Grelha Ø161mm.

3 031591		10	A-1		7,20
-----------------	--	----	-----	--	------

Sifón con junta. / Sifão com junta.

3 bis 031600		10	A-2		7,44
---------------------	--	----	-----	--	------

Campana para Sifón. / Campânula do sifão

4 031593		10	A-10		1,46
-----------------	--	----	------	--	------

Filtro extraíble. / Filtro extraível.

5 031594		10	4114		7,75
-----------------	--	----	------	--	------

Tornillo de acero Inoxidable (4 unidades) para presatelas.
Parafuso aço inoxidável (4 unidades) para presatelas.

6 031595		10	4114		4,88
-----------------	--	----	------	--	------

Tornillo de acero Inoxidable antivandálico y pin de bloqueo para tapa y rejilla.

Parafuso aço inoxidável antivandálico e pin de bloqueio para tampa e grelha.

7 031597		10	A-1		3,27
-----------------	--	----	-----	--	------

Anillo presatelas. / Anel de pressão.

8 031599		10	A-10		3,51
-----------------	--	----	------	--	------

Llave desmontaje rejilla/embelecedor.
Chave desmontagem grelha/embelezador.

9 031654		10	A-1		68,76
-----------------	--	----	-----	--	-------

Cuerpo sumidero salida horizontal.
Corpo caixa saída horizontal.

10 031655		10	A-9		68,76
------------------	--	----	-----	--	-------

Cuerpo sumidero salida vertical.
Corpo caixa saída vertical.

Modelos anteriores a 2013

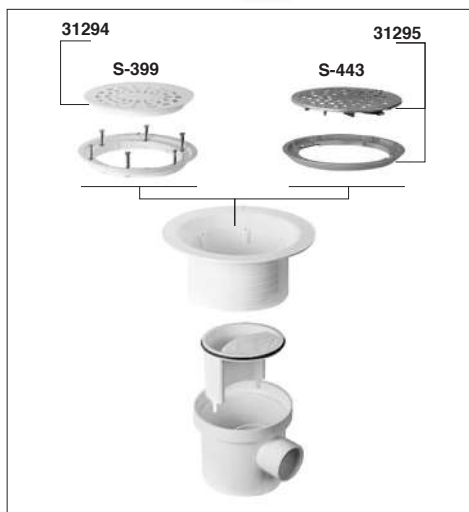

Modelos anteriores a 2013

Rejilla / Grelha	Ref.	U/	U/	U/	€
Ø125	031295	10	A-2		270,97

Rejilla metálica para sumidero suelo vinílico, con cerco y tornillos S-443.

Grelha metálica para sumidouro base com revestimento vinílico, com aro e parafusos. S-443

Ø125	031294	10	A-1		51,26
------	---------------	----	-----	--	-------

Rejilla para sumidero suelo vinílico PVC blanco, con cerco y tornillos S-399.

Grelha PVC branco para sumidouro base com revestimento vinílico, vinílico, com aro e parafusos. S-399.

S-995N / S-982N / S-980C

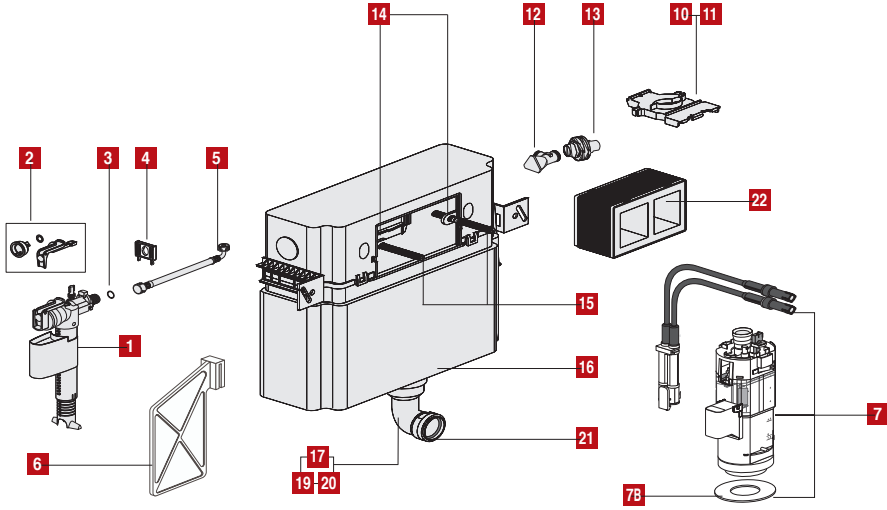

S-998 / S-999

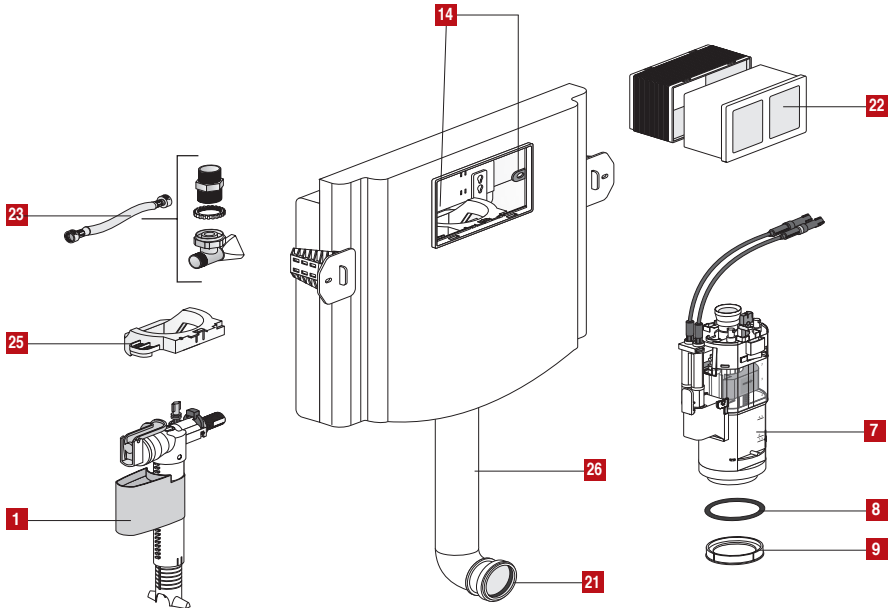

S-806 / S-800

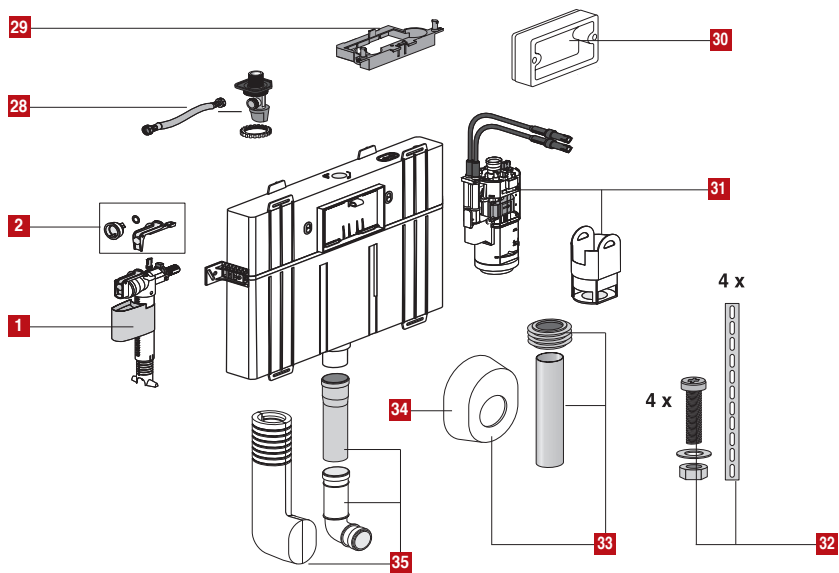

CONEXIÓN CON INODORO
 CONEXÃO A SANITA

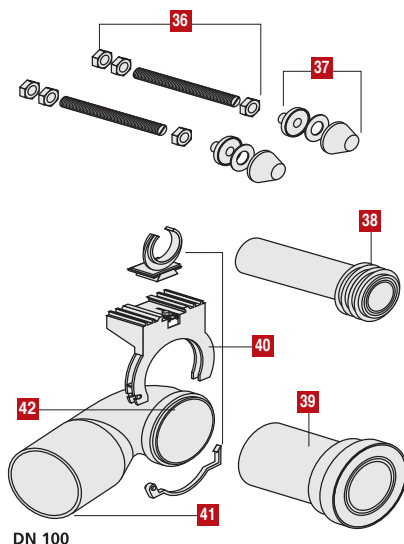

REPUESTOS PARA CISTERNAS

PEÇAS DE SUBSTITUIÇÃO PARA AUTOCLISMOS

Ref.	U/	U/	n.º	€
1 023300	10		A-8	21,32
Grifo flotador. / Tomeira bóia.				
2 031636	1	-		23,75
Conjunto cierre grifo flotador. / Conjunto fecho torneira bóia.				
4 031372	1	-		21,15
Soporte grifo flotador. / Soporte torneira bóia.				
5 031373	1		A-10	17,81
Latiguillo con juntas 3/8". / Mangueira com vedações 3/8".				
6 031393	1	-		18,86
Protector grifo flotador. / Protector torneira bóia.				
7 031369	1		A-1	51,15
Mecanismo descarga. (Incluye cables) / Mecanismo de descarga.				
7B 031641	-	-		11,64
Junta mecanismo descarga Ø 31x64x2,8. / Vedação mecanismo de descarga Ø 31x64x2,8.				
8 031535	1	-		7,15
Junta cónica Ø 55x5. / Vedação cónica Ø 55x5.				
9 031536	1	-		21,17
Reductor de descarga. / Reductor da descarga.				
10 031456	1		4112	21,44
Bloqueo mecanismo descarga S-980C. / Bloqueio mecanismo descarga S-980C.				

Ref.	U/	U/	n.º	€
11 031375	1		4112	15,29
Bloqueo mecanismo descarga S-995N - S-982N. Bloqueio mecanismo descarga S-995N - S-982N.				
12 031371	1	-		13,75
Llave de alimentación (en escuadra) 1/2". Chave de alimentação (em esquadro) 1/2".				
13 031370	1	-		39,01
Conexión roscada para suministro de agua. Conexão roscada para abastecimento de água.				
14 031392	1	-		19,70
Soporte tornillos sujeción placa mando. Suporte parafusos sujeição placa comando.				
15 031374	1	-		21,15
Tornillos sujeción placa (2 uds.). / Parafusos fixação placa (2 unids.)				
16 031380	1	-		2,42
Junta tórica tubo descarga (Ø 49x6). / O-ring tubagem descarga (Ø 49x6).				
17 031384	1	-		13,01
Tubo descarga (cisterna 820 mm). / Tubagem descarga (autoclismo 820 mm)				
19 031382	1	-		11,89
Tubo descarga (cisterna 1.185 mm). / Tubagem descarga (autoclismo 1.185 mm)				
20 031630	1	-		13,47
Tubo descarga para S-980C. / Tubagem descarga para S-980C.				
21 031381	1	-		25,55
Junta labiada tubo descarga (Ø45). Vedação facetada tubagem descarga (Ø 45).				
22 031376	1	-		37,78
Protector para alicatado con tapa. Proteção para colocação ladrinho cerâmico com tampa.				
23 031610	INEO	1	-	43,29
Latiguillo con juntas + Llave de alimentación en escuadra r. 1/2 / Mangueira com vedações + Chave de alimentação (em esquadro) 1/2"				
25 031609	INEO	1	-	13,98
Pin bloqueo soporte cisterna. / Pin bloqueio suporte autoclismo.				
26 031631	INEO	1	-	24,70
Tubo descarga. / Tubagem descarga.				
28 031635	INEO 8cm	1	-	32,16
Latiguillo con juntas + Llave de alimentación en escuadra r. 1/2 / Mangueira com vedações + Chave de alimentação (em esquadro) 1/2"				
29 031633	INEO 8cm	1	4112	38,84
Bloqueo mecanismo descarga. / Bloqueio mecanismo descarga.				
30 031638	INEO 8cm	1	A-10	47,43
Protector para alicatado. / Proteção para colocação ladrinho cerâmico.				
31 031637	INEO 8cm	1	A-2	53,55
Mecanismo descarga. (Incluye cables). / Mecanismo de descarga.				
32 031368	1		A-10	22,27
Conjunto de fijación. / Conjunto de fixação.				
33 031364	Blanco / Branco	1	A-2	14,92
031365	Cromo / Cromo	1	A-2	44,56
Alargadera horizontal tubo descarga. / Alongador horizontal tubo descarga.				

REPUESTOS PARA CISTERNAS

PEÇAS DE SUBSTITUIÇÃO PARA AUTOCLISMOS



Medida	Ref.	U/	n.º	€
-	023100	-	-	14,44

Fijación superior de cisterna con bastidor a pared. (2 unds.)

Fixação superior do autoclismo com bastidor a parede. (2 unds.)



Medida	Ref.	U/	n.º	€
-	023222	-	A-1	14,30

Placa de aislamiento acústico para WC o bidé suspendido. Calidad RG 70 kg/m², 4 mm de espesor. Incluye fundas para tornillos.Placa de isolamento acústico para WC o bidé suspenso. Qualidade RG 70 kg/m², 4 mm de espessura. Contém coberturas para parafusos.

S-707

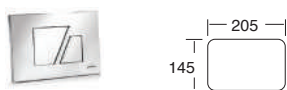

Acabado Acabamento	Ref.	U/	n.º	€
Blanco / Branco	023640	1	-	35,30
Cromo brillo / Cromo brilho	023642	1	-	63,82

Descarga grande/pequeña. Pulsador mate.

Descarga grande/pequena. Botão fosco.

S-706



Acabado Acabamento	Ref.	U/	n.º	€
Blanco / Branco	023630	1	-	35,30
Cromo brillo / Cromo brilho	023632	1	-	63,82

Descarga grande/pequeña.

Descarga grande/pequena.

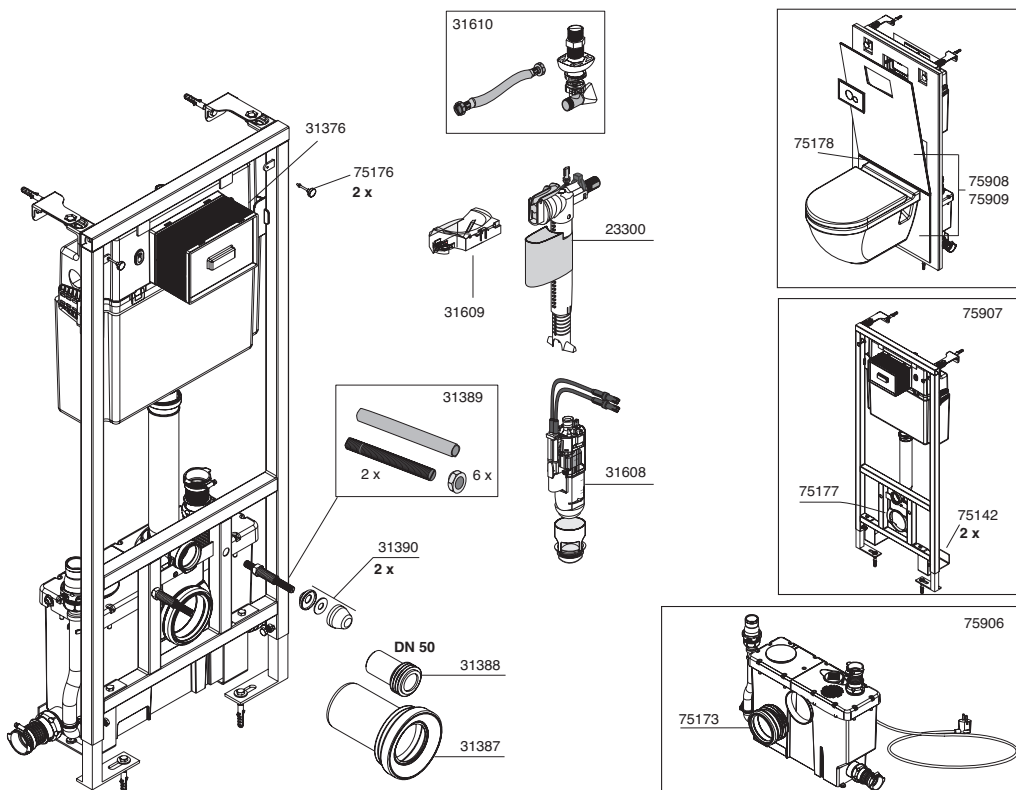

Ref.	U/	n.º	€
031608	1	A-1	52,17
Mecanismo descarga. / Incluye cables. / Mecanismo de descarga. / inclui cabos.			
031610	1	-	43,29
Llave de alimentación 1/2". / Chave de alimentação 1/2".			
031609	1	4112	13,98
Bloqueo mecanismo descarga. / Bloqueio mecanismo descarga.			
023300	10	A-8	21,32
Grifo flotador. / Tomeira bóia.			
031376	1	-	37,78
Protector para alicatado con tapa. / Proteção para colocação ladrilho cerâmico com tampa.			
075173	1	-	33,33
Conexión manguito inodoro Ø 90 mm. / União calção sanita Ø 90 mm.			
031387	1	A-1	18,52
Manguito inodoro Ø 90 mm. / Calção sanita Ø 90 mm.			
075176	1	-	47,61
Conjunto ventosas magnéticas. / Conjunto ventosas magnéticas.			
031388	1	A-10	7,41
Alargadera horizontal tubo descarga. / Alongador horizontal tubo descarga.			
031389	1	-	11,21
Tornillos sujeción inodoro suspendido M12. / Parafusos sujeição sanita suspensa M12.			

Ref.	U/	n.º	€
031390	1	4115	14,38
Embellecedores tornillos sujeción inodoro. / Embellezadores parafusos sujeição sanita.			
075177	1	-	12,50
Conjunto sujeción codo evacuación. / Conjunto sujeição curva evacuação.			
075178	1	A-11	43,81
Perfil ac.inox. placa frontal Ciclon CC. / Perfil aço inox. placa frontal Ciclon CC.			
075908	1	4961	600,04
Placa frontal cristal BLANCO. / Placa frontal vidro BRANCO. No incluye ventosas. / Ventosas não fornecidas.			
075909	1	4961	600,04
Placa frontal cristal NEGRO. / Placa frontal vidro NEGRO. No incluye ventosas. / Ventosas não fornecidas.			
075142	1	-	60,32
Soporte inferior bastidor triturador. / Suporte inferior.			
075906	1	-	971,89
Repuesto triturador completo. / Peça de substituição bastidor autoclismo.			
075907	1	-	416,97
Repuesto cisterna completa. / Peça de substituição autoclismo completo.			

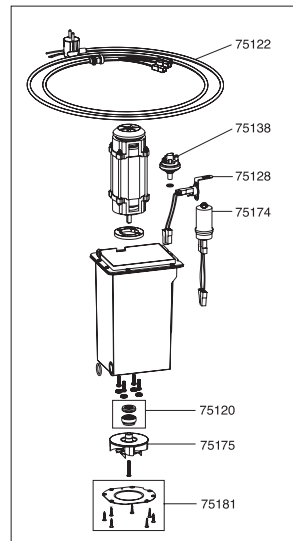
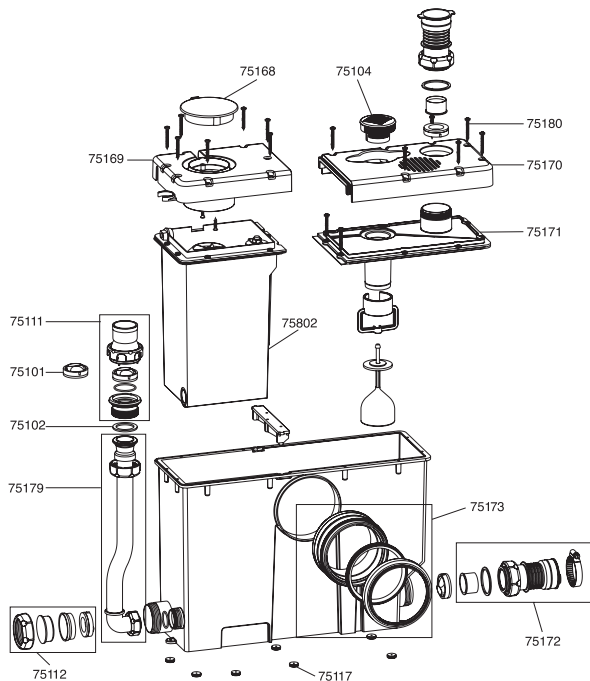

Ref.	U/	n.º	€
075802	-	-	583,95
Conjunto caset Cyclon CC. / Cassete Ciclón CC.			
075168	-	-	4,94
Embelezador circular Cyclon CC. / Embelezador circular Ciclón CC.			
075101	-	-	3,69
Junta Válvula antiretorno. / Vedante da válvula de retenção.			
075102	-	-	6,05
Junta plana v. antiretorno. / Vedante plano da válvula de retenção.			
075172	1	-	38,86
Conjunto manguito flexible conexión auxiliar. / Conjunto manga flexível união auxiliar.			
075104	-	-	3,52
Cartucho carbon activo. / Depósito de carvão activo.			
075174	-	-	27,00
Condensador Cyclon CC. / Condensador Ciclón CC.			
075179	1	-	12,98
Tubo impulsión Cyclon CC. / Tubo saída Ciclón CC.			
075111	-	-	8,33
Conjunto válvula antiretorno. / Jogo da válvula de retenção saída.			
075112	-	-	4,09
Tapón cierre lateral. / Jogo da tampão laterais.			
075171	-	-	14,82
Tapa estancia cuerpo con junta. / Tapa do corpo com vedante.			
075175	-	-	59,66
Rotor. / Rotor.			

Ref.	U/	n.º	€
075117	-	-	1,99
Juego topes cuerpo inferior. / Jogo do batentes inferiores do corpo.			
075169	-	-	19,00
Tapa superior caset Cyclon CC. / Tapa decorativa cassette Ciclón CC.			
075170	-	-	13,44
Tapa superior cuerpo Cyclon CC. / Tapa decorativa corpo Cyclón CC.			
075120	-	-	64,23
Cierre cerámico. / Fecho cerâmico.			
075173	1	-	33,33
Manguito inodoro. / Manga de ligação à sanita.			
075122	-	-	35,12
Cable con enchufe. / Cabo de três fios com vedante.			
075138	-	-	104,23
Presostato roscado. / Interruptor de pressão roscado.			
075180	-	-	3,22
Tornillo tapas exterior Cyclon CC. / Parafuso tapas exterior Cyclón CC.			
075128	-	-	42,07
Kit TRIAC. / Kit TRIAC.			
075181	-	-	50,70
Conjunto cuchilla exterior. / Conjunto cortadora exterior.			

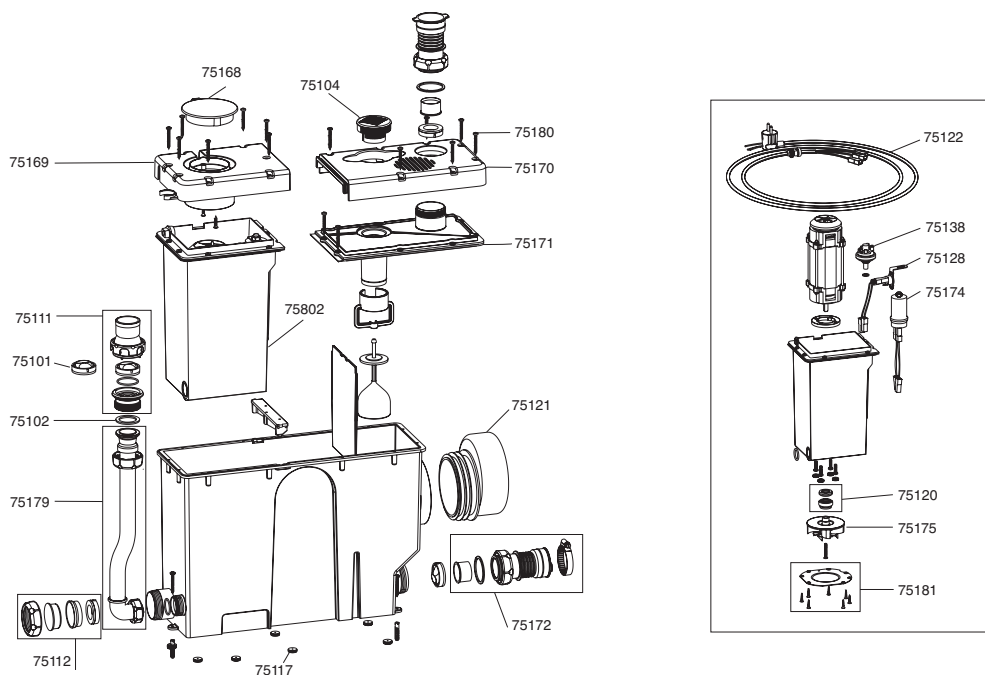

Ref.	U/ 	 n.º	€
075802	-	-	583,95
Conjunto caset Cyclon CS. / Cassete Ciclón CS.			
075168	-	-	4,94
Embelezador circular Cyclon CS. / Embelezador circular Ciclón CS.			
075101	-	-	3,69
Junta Válvula antiretorno. / Vedante da válvula de retenção.			
075102	-	-	6,05
Junta plana v. antiretorno. / Vedante plano da válvula de retenção.			
075172	1	-	38,86
Conjunto manguito flexible conexión auxiliar. / Conjunto manga flexível união auxiliar.			
075104	-	-	3,52
Cartucho carbon activo. / Depósito de carvão activo.			
075174	-	-	27,00
Condensador Cyclon CS. / Condensador Ciclón CS.			
075179	1	-	12,98
Tubo impulsión Cyclon CS. / Tubo saída Ciclón CS.			
075111	-	-	8,33
Conjunto válvula antiretorno. / Jogo da válvula de retenção saída.			
075112	-	-	4,09
Tapón cierre lateral. / Jogo da tampão laterais.			
075171	-	-	14,82
Tapa estanca cuerpo con junta. / Tapa do corpo com vedante.			
075175	-	-	59,66
Rotor. / Rotor.			

Ref.	U/ 	 n.º	€
075117	-	-	1,99
Juego topes cuerpo inferior. / Jogo do batentes inferiores do corpo.			
075169	-	-	19,00
Tapa superior caset Cyclon CS. / Tapa decorativa cassette Ciclón CS.			
075170	-	-	13,44
Tapa superior cuerpo Cyclon CS. / Tapa decorativa corpo Cyclón CS.			
075120	-	-	64,23
Cierre cerámico. / Fecho cerâmico.			
075173	-	-	33,33
Manguito inodoro. / Manga de ligação à sanita.			
075122	-	-	35,12
Cable con enchufe. / Cabo de três fios com vedante.			
075138	-	-	104,23
Presostato roscado. / Interruptor de pressão roscado.			
075180	-	-	3,22
Tornillo tapas exterior Cyclon CS. / Parafuso tampas exterior Cyclón CS.			
075128	-	-	42,07
Kit TRIAC. / Kit TRIAC.			
075181	-	-	50,70
Conjunto cuchilla exterior. / Conjunto cortadora exterior.			

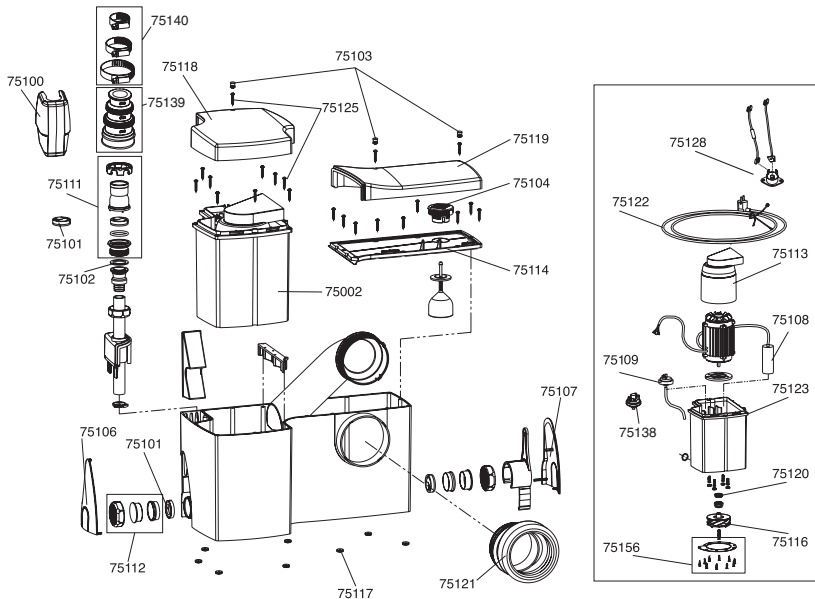

Ref.	U/	n.º	€
075002	-	-	592,14
Conjunto caset. / Cassete Ciclón L.			
075100	-	-	8,48
Embelecedor v. antiretorno. / Embeleçador válvula de retenção.			
075101	-	-	3,69
Válvula antiretorno. / Vedante da válvula de retenção.			
075102	-	-	6,05
Junta plana v. antiretorno. / Vedante plano da válvula de retenção.			
075103	-	-	3,10
Junta Embelecedor tornillos. / Embelezador parafusos.			
075104	-	-	3,52
Cartucho carbon activo. / Depósito de carvão activo.			
075106	-	-	4,46
Tapón lateral embelecedor izquierdo. / Tampa decorativa lateral esquerda.			
075107	-	-	4,46
Tapón lateral embelecedor derecho. / Tampa decorativa lateral direita.			
075108	-	-	29,52
Condensador Ciclón L. / Condesador do Ciclón L.			
075111	-	-	8,33
Conjunto válvula antiretorno. / Jogo da válvula de retenção saída.			
075112	-	-	4,09
Tapón cierre lateral. / Jogo da tampão laterais.			
075113	-	-	6,91
Campana ventilación motor. / Caixa de ventilação do motor.			
075114	-	-	10,58
Tapa estanca cuerpo con junta. / Tampa do corpo com vedante.			
075116	-	-	79,18
Rotor. / Rotor.			

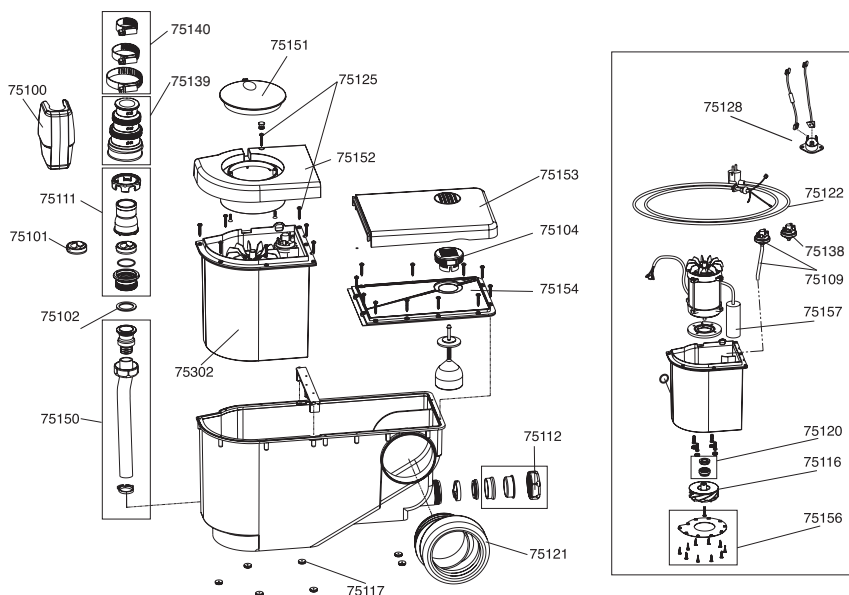

Ref.	U/	n.º	€
075117	-	-	1,99
Juego topes cuerpo inferior. / Jogo do batentes inferiores do corpo.			
075118	-	-	12,98
Tapa superior caset Ciclón L. / Tampa decorativa cassette.			
075119	-	-	10,19
Tapa superior cuerpo. / Tampa decorativa corpo.			
075120	-	-	64,23
Cierre cerámico. / Fecho cerámico.			
075121	-	-	18,19
Manguito inodoro. / Manga de ligação à sanita.			
075122	-	-	35,12
Cable con enchufe. / Cabo de três fios com vedante.			
075123	-	-	15,70
Junta estanqueidad caset. / Vedante de cassette.			
075109	Anterior a 2013	-	104,23
Presostato con tubo. / Interruptor de pressão com tubo.			
075138	Posterior a 2013	-	104,23
Presostato roscado. / Interruptor de pressão roscado.			
075125	-	-	1,74
Tornillo tapas exterior. / Parafuso tapas exterior.			
075128	-	-	42,07
Kit TRIAC. / Kit TRIAC.			
075139	-	-	13,01
Manguito flexible impulsión. / União flexível impulsão.			
075140	-	-	6,80
Kit bridas manguito impulsión. / Kit abraçadeiras união impulsão.			
075156	-	-	47,84
Conjunto cuchilla exterior. / Conjunto cortadora exterior.			

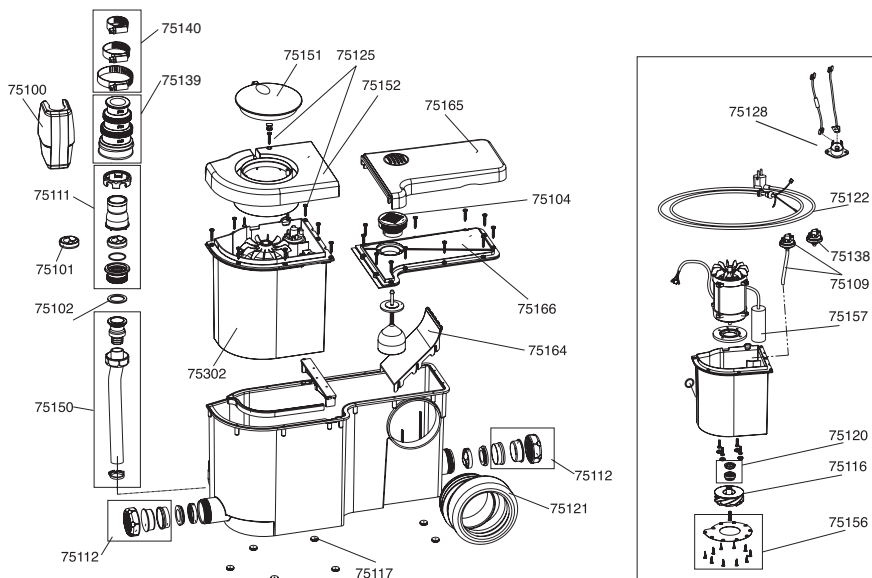

Ref.	U/	n.º	€
075302	-	-	533,84
Conjunto caset. / Cassete Ciclón XS.			
075100	-	-	8,48
Embellecedor v. antiretorno. / Embeleçador válvula de retenção.			
075101	-	-	3,69
Junta Válvula antiretorno. / Vedante da válvula de retenção.			
075102	-	-	6,05
Junta plana v. antiretorno. / Vedante plano da válvula de retenção.			
075104	-	-	3,52
Cartucho carbon activo. / Depósito de carvão activo.			
075109 Anterior a 2013	-	-	104,23
Presostato con tubo. / Interruptor de pressão con tubo.			
075138 Posterior a 2013	-	-	104,23
Presostato roscado. / Interruptor de pressão roscado.			
075111	-	-	8,33
Conjunto válvula antiretorno. / Jogo da válvula de retenção saída.			
075112	-	-	4,09
Tapón cierre lateral. / Jogo da tampão laterais.			
075116	-	-	79,18
Rotor. / Rotor.			
075117	-	-	1,99
Juego topes cuerpo inferior. / Jogo de batentes inferiores do corpo.			
075120	-	-	64,23
Cierre cerámico. / Fecho cerâmico.			

Ref.	U/	n.º	€
075121	-	-	18,19
Manguito inodoro. / Manga de ligação à sanita.			
075122	-	-	35,12
Cable con enchufe. / Cabo de três fios con vedante.			
075125	-	-	1,74
Tornillo tapas exterior. / Parafuso tampas exterior.			
075128	-	-	42,07
Kit TRIAC. / Kit TRIAC.			
075139	-	-	13,01
Manguito flexible impulsión. / União flexível impulsão.			
075140	-	-	6,80
Kit bridas manguito impulsión. / Kit abraçadeiras união impulsão.			
075150	-	-	34,81
Tubo impulsión. / Tubo saída.			
075151	-	-	4,94
Embellecedor superior. / Tapa decorativa circular.			
075152	-	-	13,42
Tapa caset. / Tapa decorativa do cassette.			
075153	-	-	7,77
Embellecedor cuerpo. / Tapa decorativa do depósito.			
075154	-	-	13,42
Conjunto estanco cuerpo. / Jogo estanco corpo.			
075156	-	-	47,84
Conjunto cuchilla exterior. / Conjunto cortadora exterior.			
075157	1	-	26,81
Condensador. / Condensador.			



Code	U/ 	n.º 	€
075100	-	-	8,48
Embellecedor v. antiretorno. / Embeleçador válvula de retenção.			
075101	-	-	3,69
Junta Válvula antiretorno. / Vedante da válvula de retenção.			
075102	-	-	6,05
Junta plana v. antiretorno. / Vedante plano da válvula de retenção.			
075104	-	-	3,52
Cartucho carbon activo. / Depósito de carvão activo.			
075109	Anterior a 2013	-	104,23
Presostato con tubo. / Interruptor de pressão com tubo.			
075138	Posterior a 2013	-	104,23
Presostato roscado. / Interruptor de pressão roscado.			
075111	-	-	8,33
Conjunto válvula antiretorno. / Jogo da válvula de retenção saída.			
075112	-	-	4,09
Tapón cierre lateral. / Jogo da tampão laterais.			
075116	-	-	79,18
Rotor. / Rotor.			
075117	-	-	1,99
Juego topes cuerpo inferior. / Jogo da batentes inferiores do corpo.			
075120	-	-	64,23
Cierre cerámico. / Fecho cerâmica.			
075121	-	-	18,19
Manguito inodoro. / Manga de ligação à sanita.			
075122	-	-	35,12
Cable con enchufe. / Cabo de três fios com vedante.			

Code	U/ 	n.º 	€
075125	-	-	1,74
Tornillo tapas exterior. / Parafuso tampas exterior.			
075128	-	-	42,07
Kit TRIAC. / Kit TRIAC.			
075139	-	-	13,01
Manguito flexible impulsión. / União flexível impulsão.			
075140	-	-	6,80
Kit bridas manguito impulsión. / Kit abraçadeiras união impulsão.			
075150	-	-	34,81
Tubo impulsión. / Tubo saída.			
075151	-	-	4,94
Embellecedor superior. / Tampa decorativa circular.			
075152	-	-	13,42
Tapa caset. / Tampa decorativa do cassette.			
075156	-	-	47,84
Conjunto cuchilla exterior. / Conjunto cortadora exterior.			
075157	1	-	26,81
Condensador. / Condensador do.			
075164	-	-	10,30
Deflector cuerpo. / Deflector corpo.			
075165	-	-	9,86
Tapa superior caset / Tampa decorativa cassette.			
075166	-	-	12,60
Tapa estancia cuerpo con junta. / Tampa do corpo com vedante.			
075302	-	-	533,84
Conjunto caset. / Cassete Ciclón FIT.			

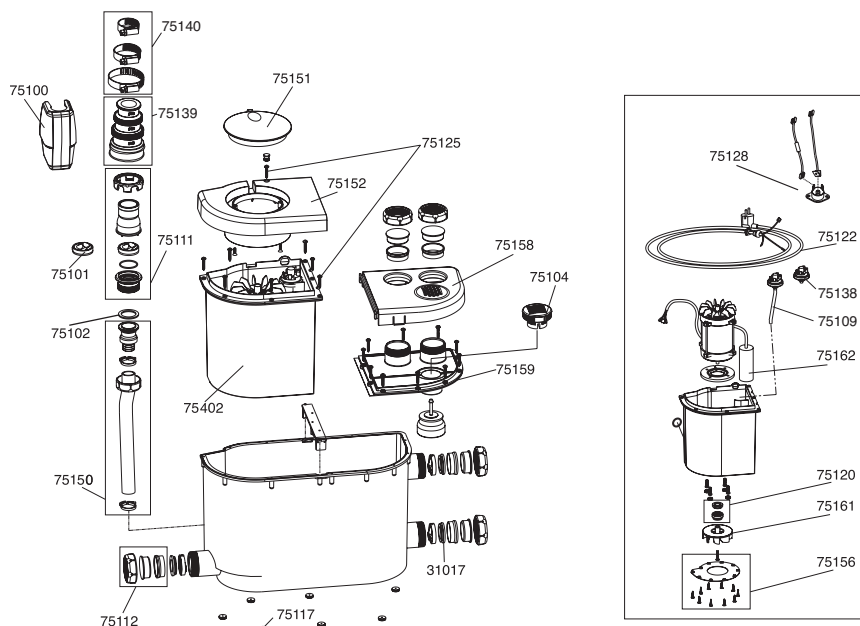

Ref.	U/ 	n.º 	€
031017	-	-	0,62
Junta reducida 1 1/2 x 32. / Vedante reducida 1 1/2 x 32.			
075100	-	-	8,48
Embelecedor v. antiretorno. / Embeçador válvula de retenção.			
075101	-	-	3,69
Junta Válvula antiretorno. / Vedante da válvula de retenção.			
075102	-	-	6,05
Junta plana v. antiretorno. / Vedante plano da válvula de retenção.			
075104	-	-	3,52
Cartucho carbon activo. / Depósito de carvão activo.			
075109	Anterior a 2013	-	104,23
Presostato con tubo. / Interruptor de pressão com tubo.			
075138	Posterior a 2013	-	104,23
Presostato roscado. / Interruptor de pressão roscado.			
075111	-	-	8,33
Conjunto válvula antiretorno. / Jogo da válvula de retenção saída.			
075112	-	-	4,09
Tapón cierre lateral. / Jogo da tampa lateral.			
075117	-	-	1,99
Juego topes cuerpo inferior. / Jogo do batentes inferiores do corpo.			
075120	-	-	64,23
Cierre cerámico. / Fecho cerâmico.			
075122	-	-	35,12
Cable con enchufe. / Cabo de três fios com vedante.			
075125	-	-	1,74
Tornillo tapas exterior. / Parafuso tapas exterior.			

Ref.	U/ 	n.º 	€
075128	-	-	42,07
Kit TRIAC. / Tit TRIAC.			
075139	-	-	13,01
Manguito flexible impulsión. / União flexível impulsão.			
075140	-	-	6,80
Kit bridas manguito impulsión. / Kit abraçadeiras união impulsão.			
075151	-	-	4,94
Embelecedor superior. / Tampa decorativa circular.			
075152	-	-	13,42
Tapa caset. / Tampa decorativa do cassette.			
075156	-	-	47,84
Conjunto cuchilla exterior. / Conjunto cortadora exterior.			
075158	-	-	7,33
Embelecedor cuerpo. / Decorativa do corpo.			
075159	-	A-10	10,58
Tapa estanqueidad. / Jogo estanco corpo.			
075161	-	-	43,06
Rotor Ciclon LS. / Rotor do Ciclon LS.			
075162	-	-	25,68
Condensador Ciclon LS. / Condensador do Ciclon LS.			
075150	-	-	34,81
Tubo impulsión completo. / Tubo saída completo.			
075402	-	-	512,26
Conjunto caset Ciclon LS. / Cassete Ciclon LS.			

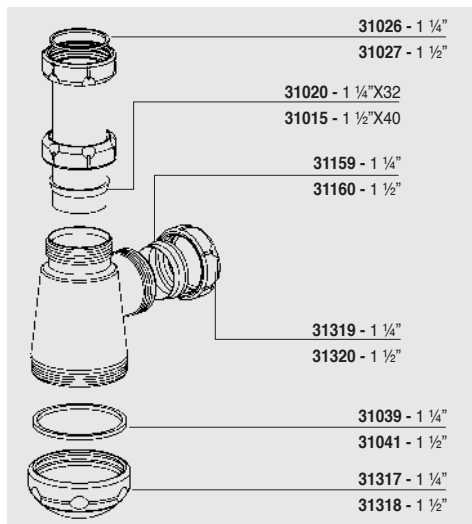
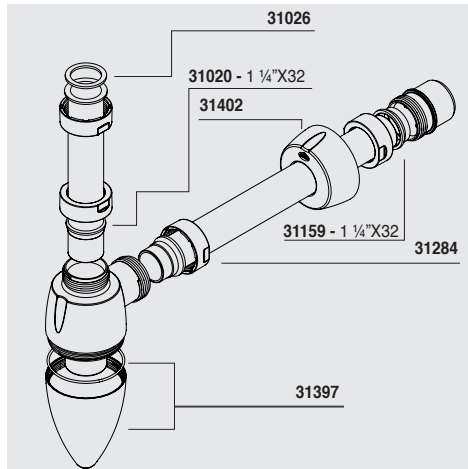
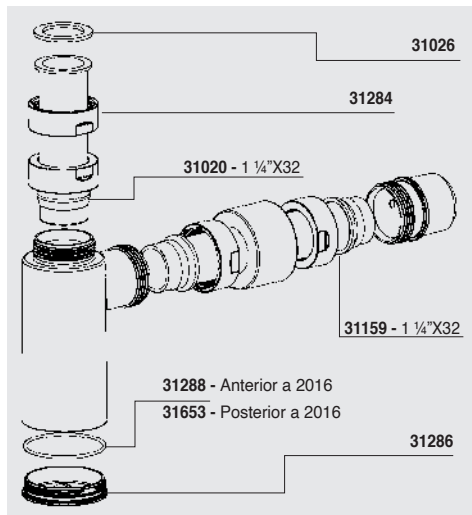

ABS

Color/Côr	Medida	Ref.	U/	⊠	⊠n.º	€
Cromo	-	031397	-	-	-	22,01

Tapón registro para sifón botella ABS (junta incluida). (Para modelo S-509).

Tampão registro para sifão garrafa. ABS (Vedação incluida) (Para modelo S-509).



ABS

Color/Côr	Medida	Ref.	U/	⊠	⊠n.º	€
Cromo	1 1/4"	031317	25	⊠	A-10	5,51
Cromo	1 1/2"	031318	25	-	-	6,14

Tapón registro para sifón botella ABS (junta incluida). (Para modelos S-182, S-402, S-392 y S-205).

Tampão registro para sifão garrafa. ABS (Vedação incluida) (Para modelos S-182, S-402, S-392 e S-205).



ABS

Color/Côr	Medida	Ref.	U/	⊠	⊠n.º	€
Cromo	1 1/4"	031286	25	⊠	A-10	6,51

Tapón registro para sifón botella ABS (junta incluida). (Para modelos S-438, S-470 y S-448).

Tampão registro para sifão garrafa. ABS (Vedação incluida) (Para modelos S-438, S-470 e S-448).



ABS

Color/Côr	Medida	Ref.	U/	⊠	⊠n.º	€
Cromo	1 1/4"	031319	25	⊠	A-10	4,55
Cromo	1 1/2"	031320	25	⊠	A-10	5,55

Tuerca ABS. / Porca.



ABS

Color/Côr	Medida	Ref.	U/	⊠	⊠n.º	€
Cromo	1 1/4"	031284	25	⊠	A-10	4,60

Tuerca lisa ABS. (Para modelos S-438, S-470 y S-448).

Porca lisa. (Para modelos S-438, S-470 e S-448).



A-83

AC. INOX.

Color/Côr	Medida	Ref.	U/	U/	n.º	€
Cromo	380 mm	022214	50		10,7x8,3x11	3,61

Cadena de bolas con anillas.
Cadeia de bolas com argolas.

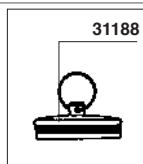

A-61

LAT. / AC. INOX.

Color/Côr	Ref.	U/	U/	n.º	€
Cromo	022018	10		10,7x8,3x11	19,50

Tapón latón con anilla y junta y rejilla ac.inox.
Tampão latão com argola e vedação e ralo ac.inox.



A-30

LAT. / AC. INOX.

Color/Côr	Medida	Ref.	U/	U/	n.º	€
Cromo	70 mm	022550	10		A-2	49,86

Conjunto bañera. (Incluye tornillos).
Conjunto banheira. (Contém parafusos).



A-31

LAT. / AC. INOX.

Color/Côr	Medida	Ref.	U/	U/	n.º	€
Cromo	70 mm	022600	10		A-2	36,98

Conjunto lavabo-bidé, fregadero. (Incluye tornillo).
Conjunto lavatório-bidê, banca. (Contém parafusos).



A-32

LAT. / AC. INOX.

Color/Côr	Medida	Ref.	U/	U/	n.º	€
Cromo	70 mm	022650	10		A-2	41,39

Conjunto lavabo-bidé, con espiguilla. (Incluye tornillo).
Conjunto lavatório-bidê, com espigão. (Contém parafusos).

	Medida	Ref.	Descripción / Descrição	U/	U/	n.º	€
	M6X35	031119	Tornillo válvula bañera. Cromo. Parafuso válvula banheira. Cromo..	10		10,7x8,3x11	1,78
	M6X45	031121	Tornillo rebosadero bañera. Cromo. Parafuso respiro banheira. Cromo.	10		10,7x8,3x11	3,02
	M6X65	031123	Tornillo válvula lavabo y plato ducha. Cromo. Parafuso válvula lavatório e base chuveiro. Cromo.	10		10,7x8,3x11	3,08
	4,2X22	031158	Tornillo rosca chapa, tapa bote sifónico. Cromo. Parafuso rosca chapa, tampa sífão pavimento. Cromo.	10		10,7x8,3x11	2,64

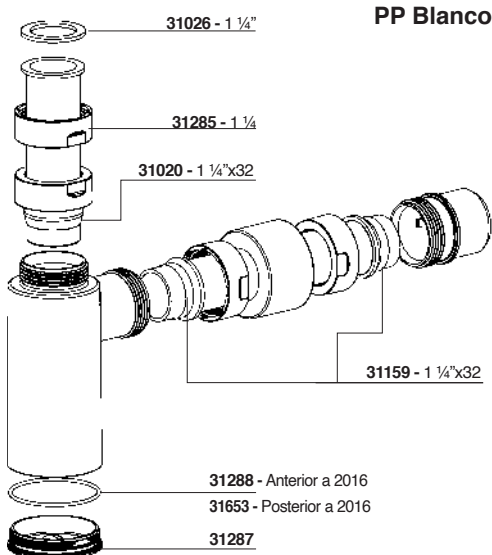
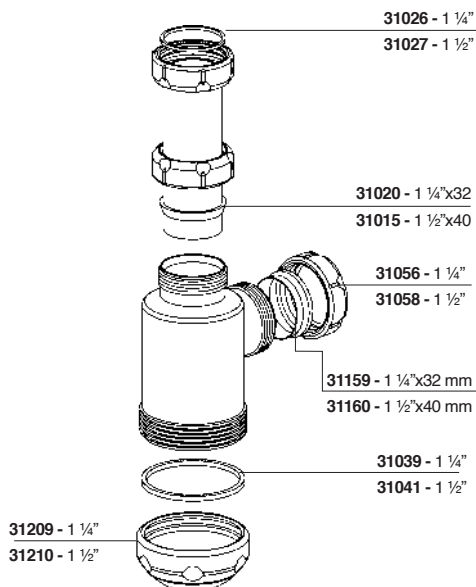
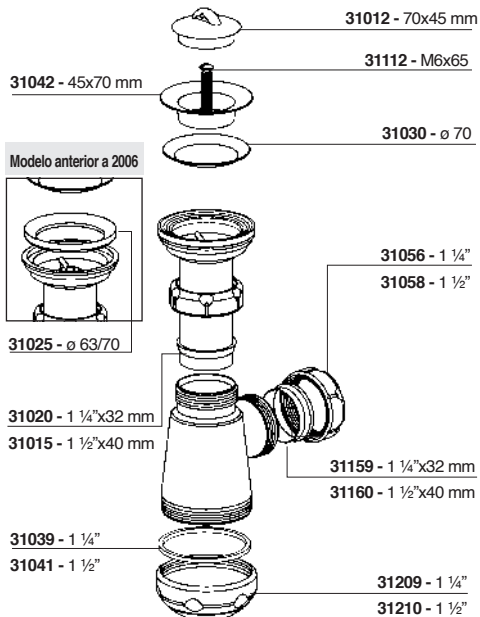
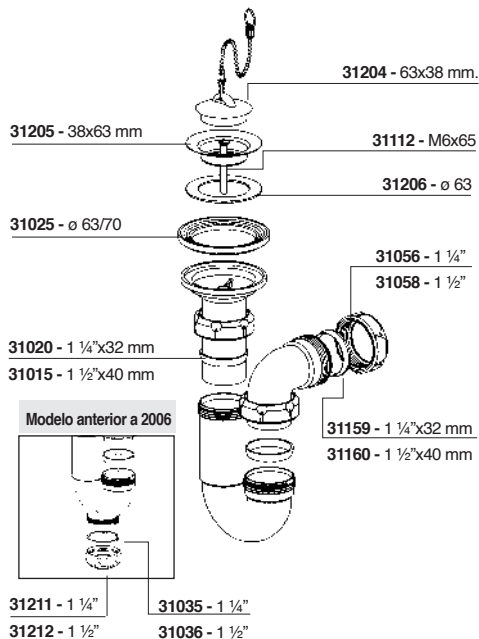

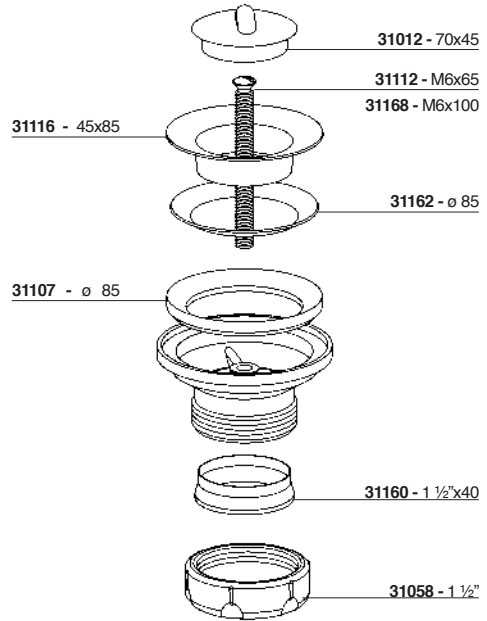
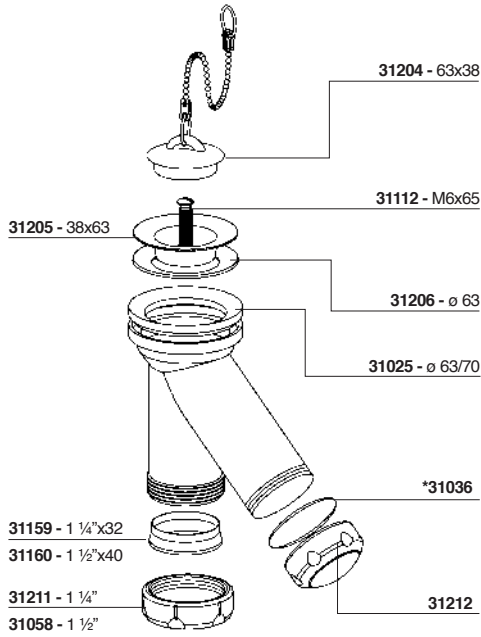

S-174

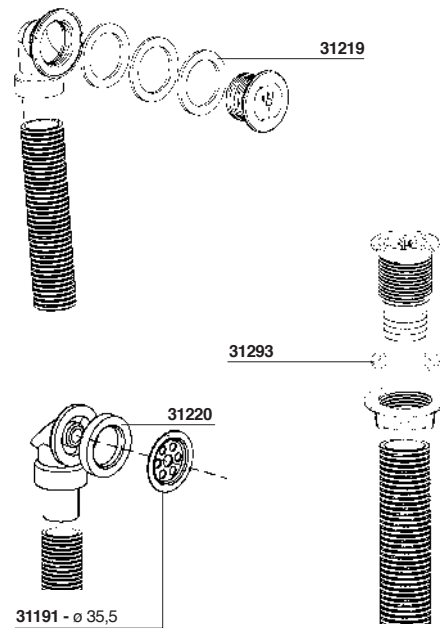
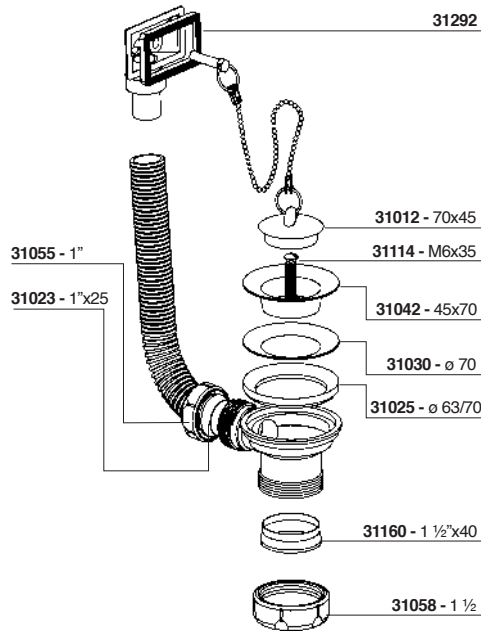

Modelos anteriores a 2012

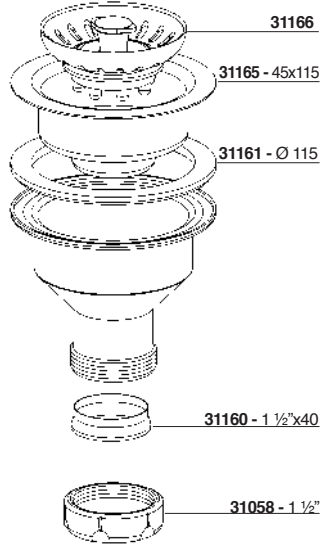
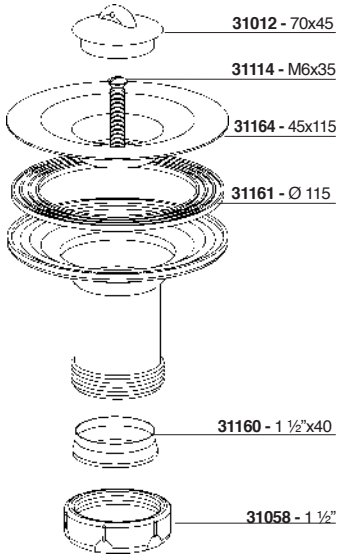

S-236 / S-237 / S-337

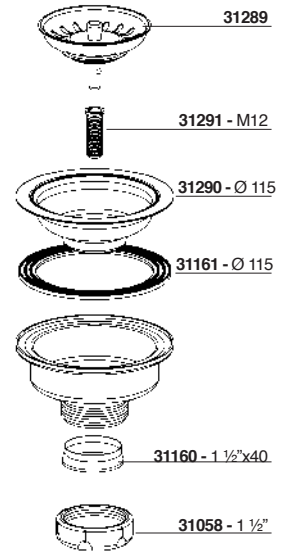

S-435 / S-436 / S-437

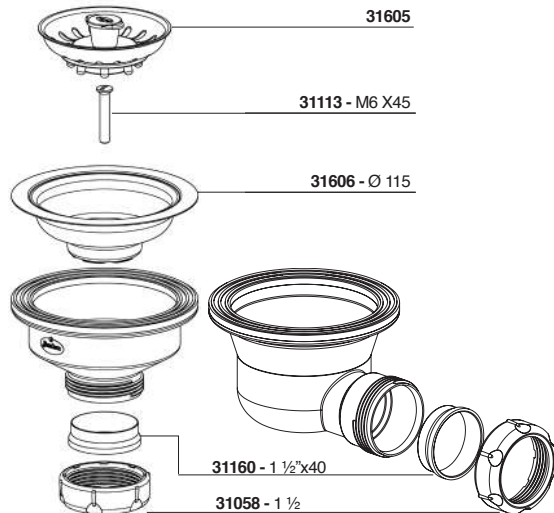
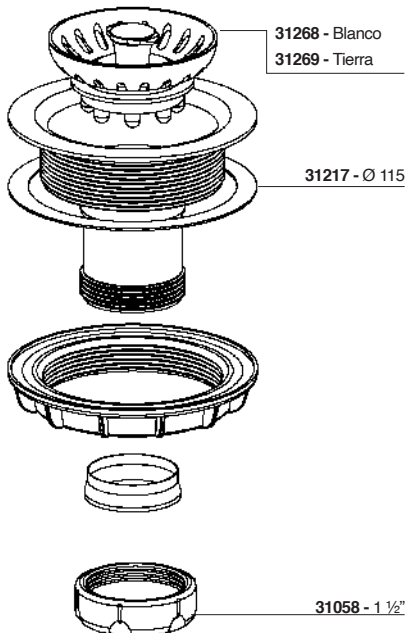

S-236 / S-237 / S-337 posterior a 2012
S-635 / S-636 / S-637

Válvula con sistema de apertura Click-Clack
Válvula com sistema de abertura/fecho Click-Clack

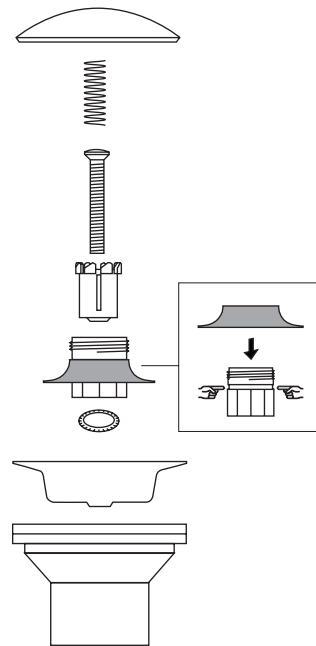
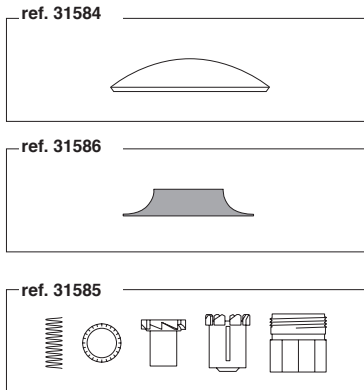

Accionamiento Sistema CLICK-CLACK POR PULSACION
Acionamento Sistema CLICK-CLACK POR PULSAÇÃO

31215 - ø 70

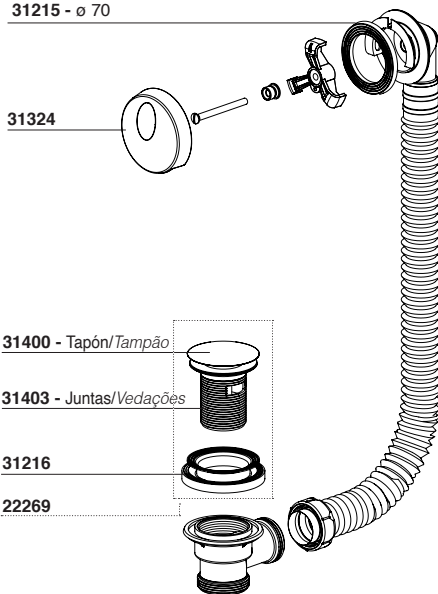

Accionamiento Manual
Acionamento Manual

31215 - ø 70

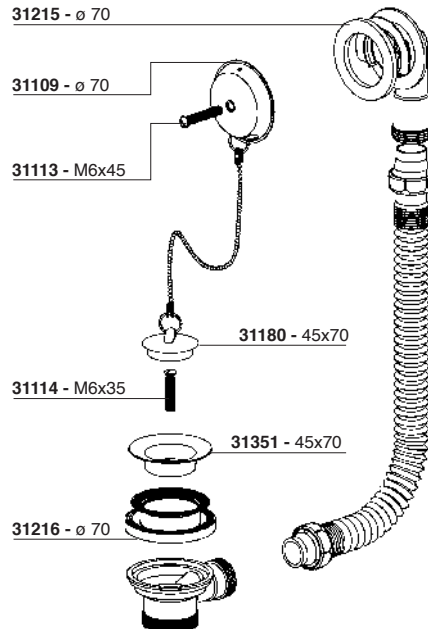

Accionamiento Automático
Acionamento Automático

31025 - ø 70

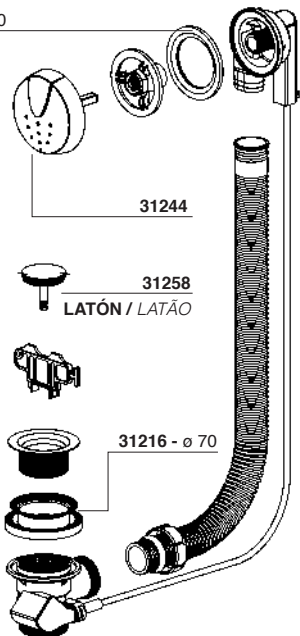

Accionamiento Automático
Acionamento Automático

31025 - ø 70

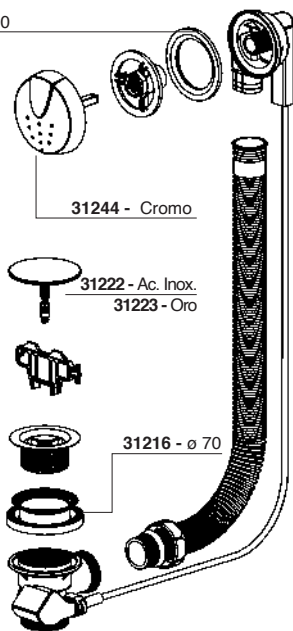

Accionamiento Manual
Acionamento Manual

31215 - ø 70

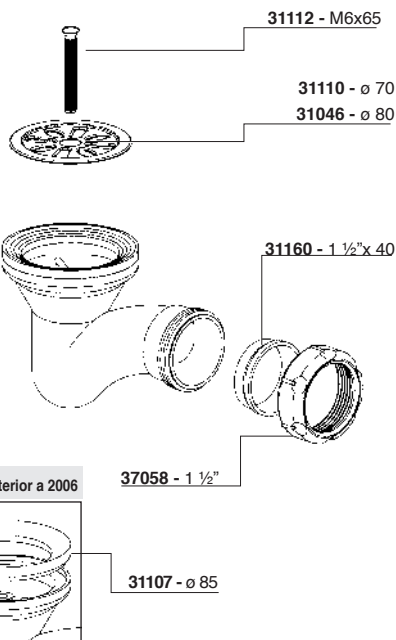
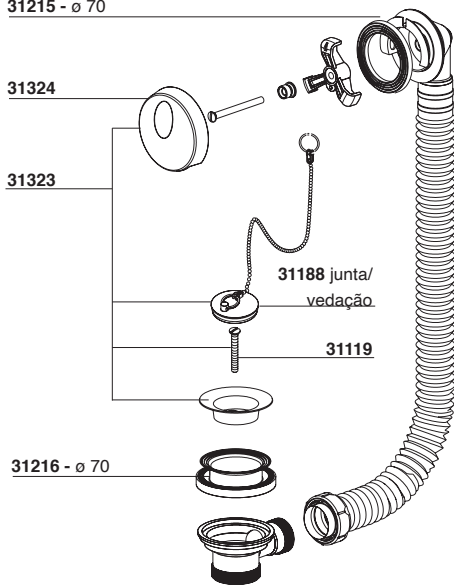

Modelo anterior a 2006

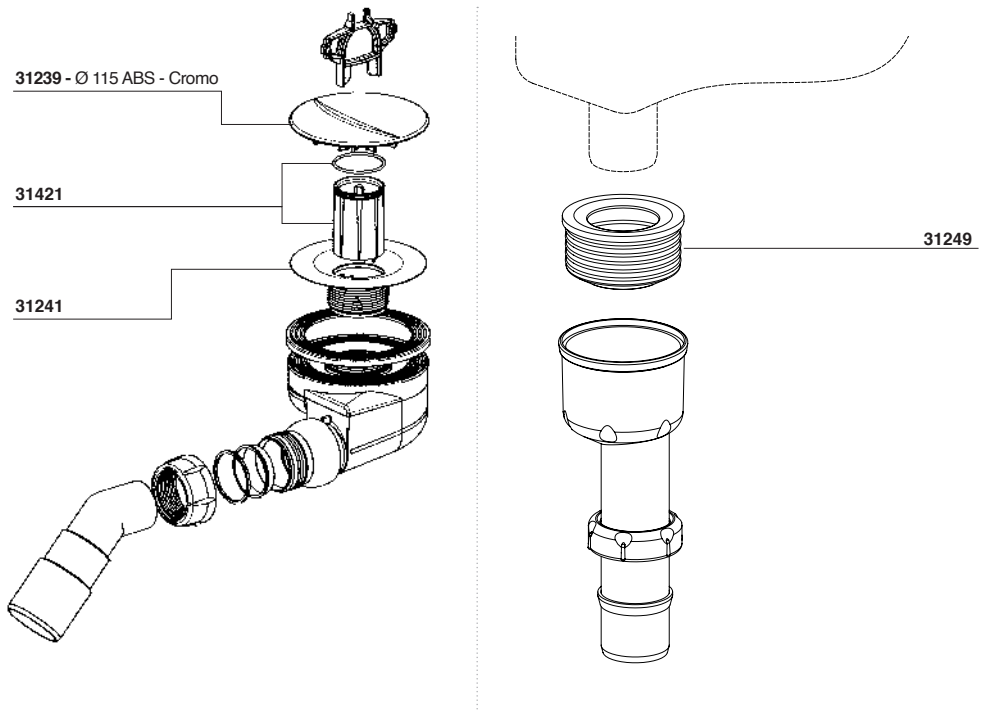
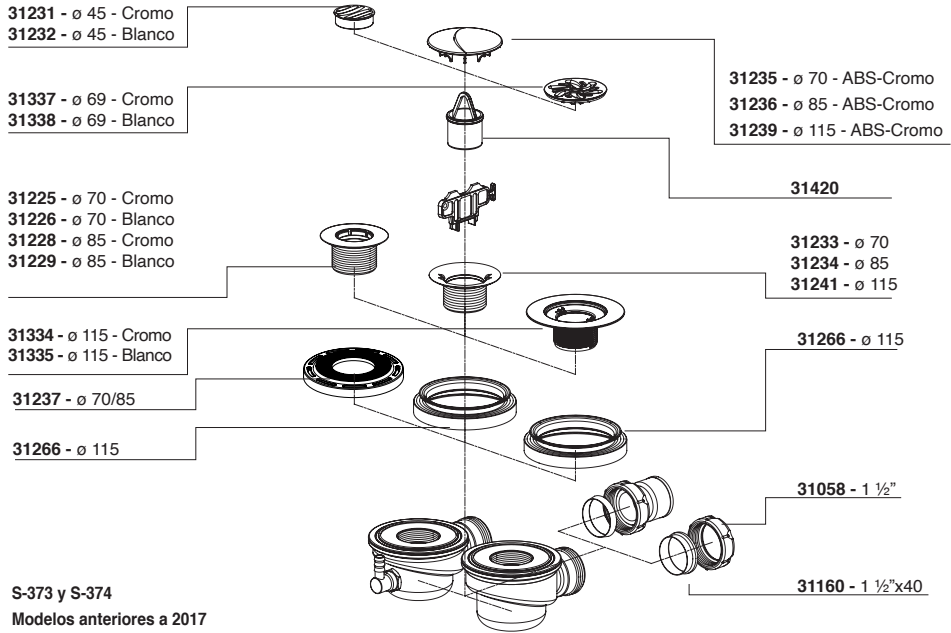

S-578 / S-579 - Ø70 - Ø85

Pag. 45 y 46 Tarifa

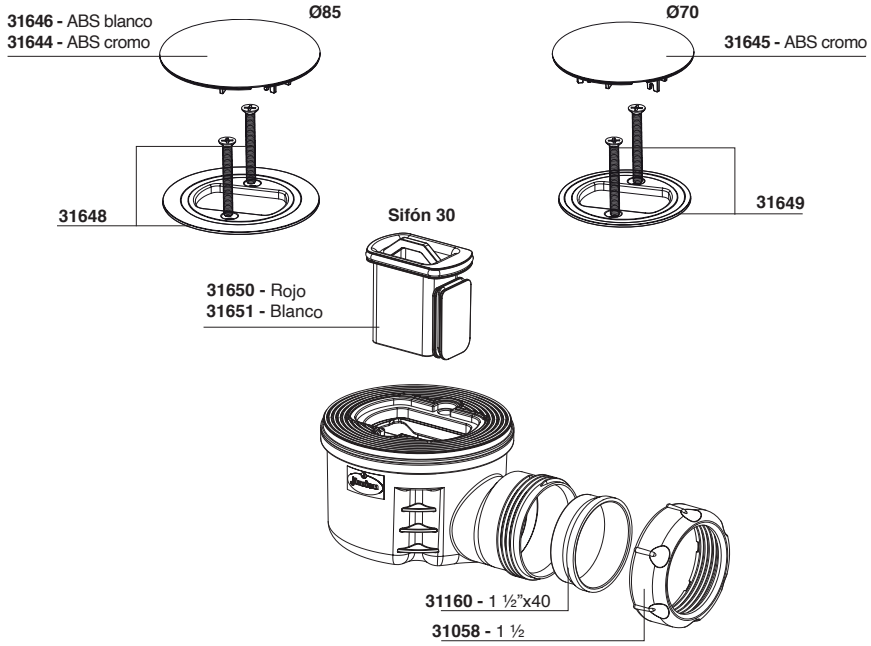

S-578 / S-579 / S-577 - Ø115

Pag. 45 y 46 Tarifa

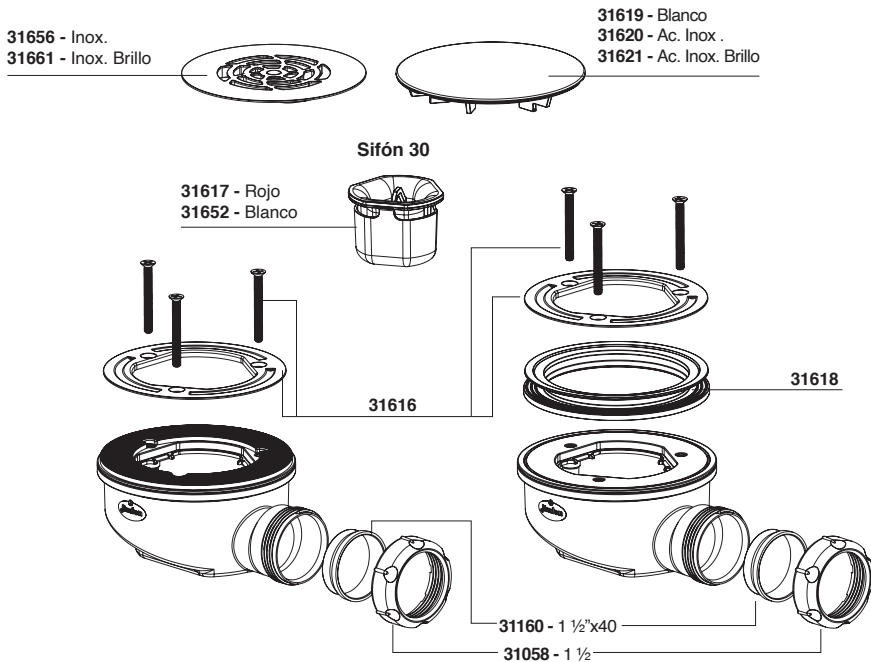

S-374 / S-574 - Ø70 - Ø85 / EN274

Pag. 47 y 48 Tarifa

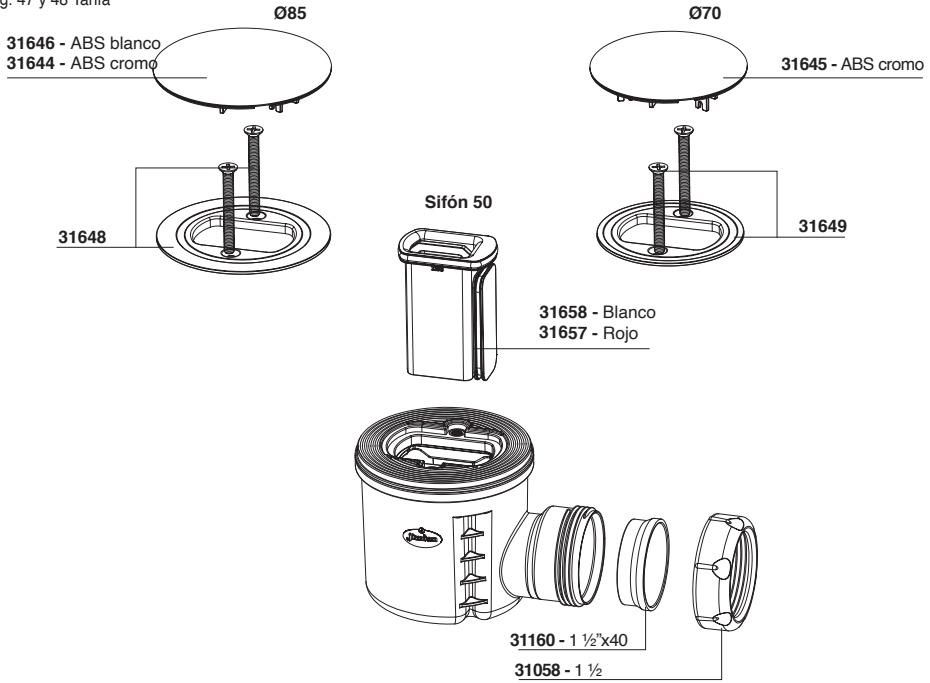

S-374 / S-574/S-373 - Ø115 / EN274

Pag. 47 y 48 Tarifa

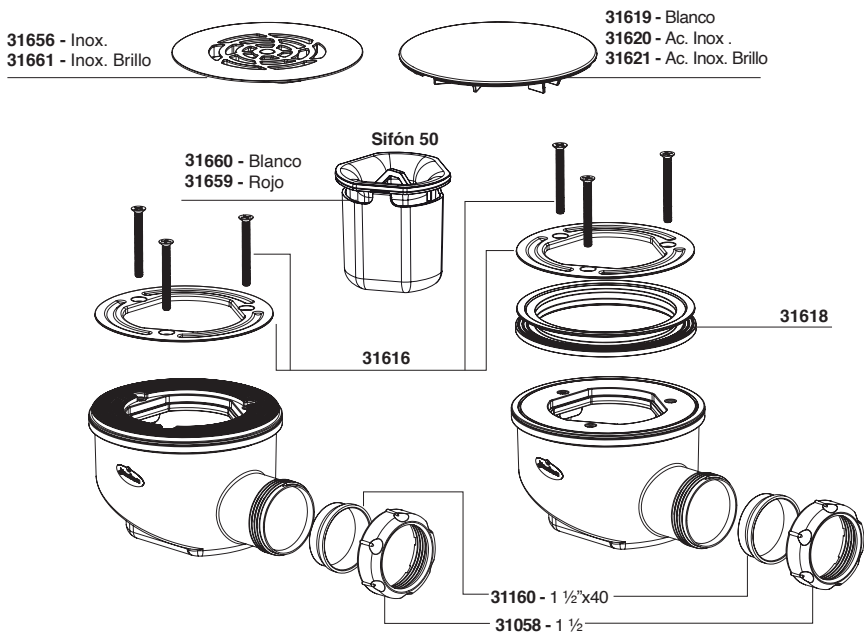

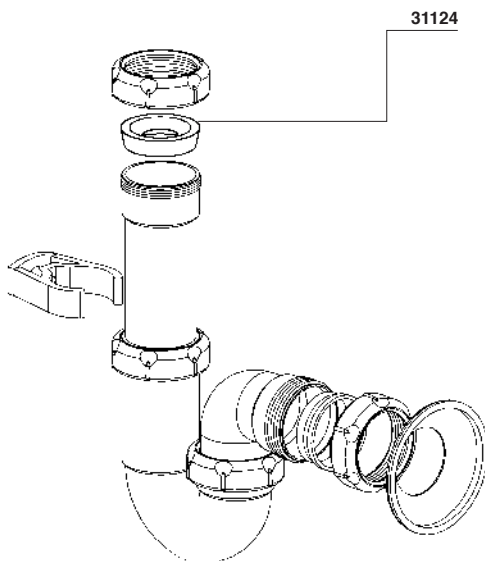
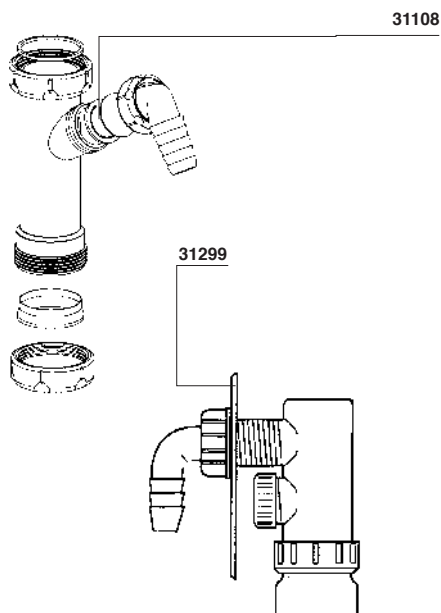

Junta cónica PVC flexible.
Vedação cônica PVC flexível.

- 31015 - 1 1/2"x40 mm
- 31020 - 1 1/4"x32 mm
- 31021 - 1/4"x30 mm
- 31017 - 1/2"x32 mm
- 31016 - 1/2"x35 mm

Junta cónica PE.
Vedação cônica PE.

- 31160 - 1 1/2"x40 mm
- 31159 - 1 1/4"x32 mm

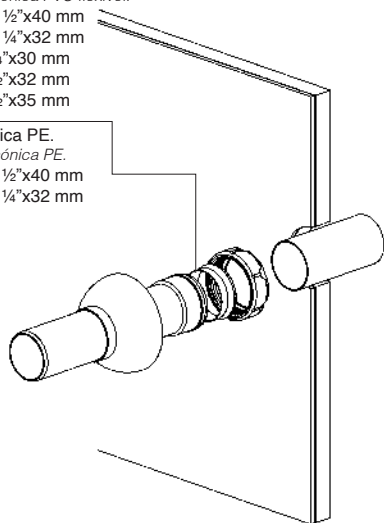

A-115

A-116

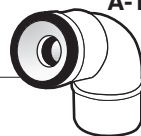
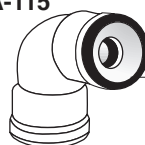

- 31322 - 32/40 - 38/40
- 31321 - 32/40 - 28/35
- 31296 - 40 - 28/32
- 31297 - 50 - 28/40



A-54

A-114



S-130 V

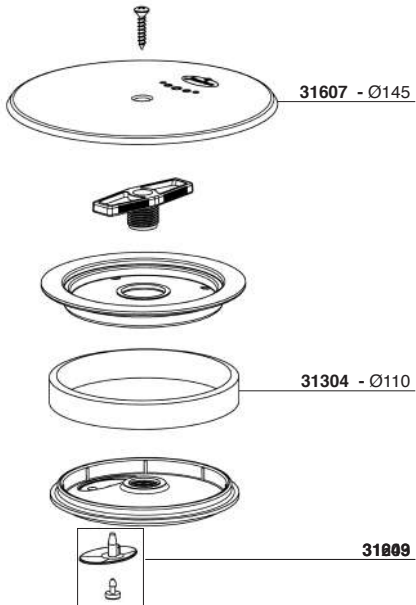

S-130

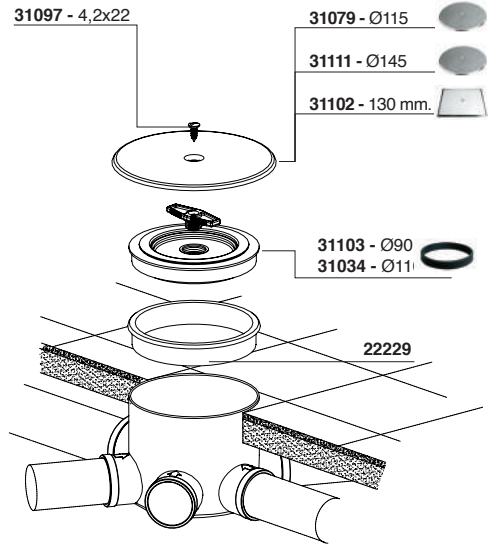

A-143
22259

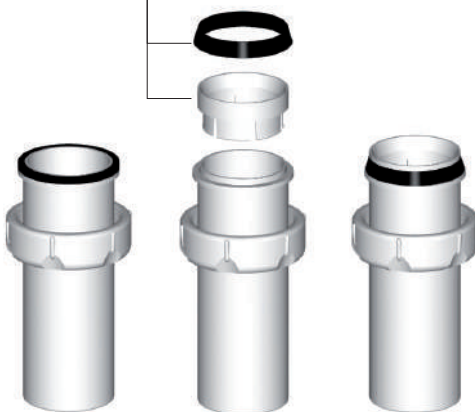

REPUESTOS / PEÇAS SUBSTITUIÇÃO

Medida	Ref.	Descripción / Descrição	U/	n.º	€
JUNTAS CÓNICAS / VEDAÇÕES CÓNICAS					
	1 ¼x32	031159 Junta cónica PE. <i>Vedação cónica PE.</i>	200	A-10	0,62
	1 ½x40	031160 Junta cónica PE. <i>Vedação cónica PE.</i>	200	A-1	0,62
	2x50	031091 Junta cónica PVC flexible. Para tubo ø 50. <i>Vedação cónica PVC flexível. Para tubo ø 50.</i>	25	A-10	0,77
	1 ½x40	031015 Junta cónica PVC flexible. Para tubo ø 40. <i>Vedação cónica PVC flexível. Para tubo ø 40.</i>	200	A-10	0,62
	1 ½x35	031016 Junta cónica PVC flexible. Para tubo de plomo ø 35. <i>Vedação cónica PVC flexível. Para tubo metal ø 35.</i>	200	A-10	0,62
	1 ½x32	031017 Junta cónica PVC flexible. Para tubo ø 32. <i>Vedação cónica PVC flexível. Para tubo ø 32.</i>	200	A-10	0,62
	1 ¼x32	031020 Junta cónica PVC flexible. Para tubo ø 32. <i>Vedação cónica PVC flexível. Para tubo ø 32.</i>	200	A-10	0,62
	1 ¼x30	031021 Junta cónica PVC flexible. Para tubo plomo ø 30. <i>Vedação cónica PVC flexível. Para tubo metal ø 30.</i>	200	A-10	0,62
	1x25	031023 Junta cónica PVC flexible. Para tubo ø 25. <i>Vedação cónica PVC flexível. Para tubo ø 25.</i>	50	4114	0,62
JUNTAS PARA REGISTROS SIFONES / VEDAÇÕES PARA Registros SIFÕES					
	-	031039 Sifones botella 1 ¼. <i>Sifões garrafa 1 ¼.</i>	50	A-10	0,62
	-	031041 Sifones botella 1 ½. <i>Sifões garrafa 1 ½.</i>	50	A-10	0,62
	-	031035 Cuerpos curvos 1 ¼ y especiales. <i>Corpos curvos 1¼ e especiais.</i>	50	A-10	0,62
	-	031036 Cuerpos curvos y verticales de 1 ½. (S-11 y S-137 de - 1 ¼") <i>Corpos curvos e verticais de 1½. (S-11 y S-137 de - 1 ¼")</i>	50	4113	0,62
	-	031037 Sifones verticales de 1 ¼. <i>Sifões verticais de 1¼.</i>	50	A-10	0,62
	-	031188 Junta tórica tapón Serie Carta Oro. (oro y cromo). <i>Vedação tampão Série Carta Ouro. (ouro e cromo).</i>	50	4115	2,27
		Junta tórica para tapón registro sifón botella. (Para modelos S-438, S-439, S-448, S-449 y S-470). Vedação tampão para tampão registro sifão garrafa. (Para modelos S-438, S-439, S-448, S-449 e S-470).			
	49x2	031653 Posterior 2016	50	4114	3,61
	52x2	031288 Anterior 2016	50	4114	3,61
JUNTAS PARA VÁLVULAS / VEDAÇÕES PARA VÁLVULAS					
	ø 70	031025 Junta inferior válvula. <i>Vedação inferior válvula.</i>	50	A-10	0,67











	Medida	Ref.	Descripción / Descrição	U/ 	 n.º	€
	ø 70	031283	Junta inferior válvula transparente <i>Vedação inferior válvula transparente.</i>	50	A-10	0,83
	ø 85	031107	Junta inferior válvula. <i>Vedação inferior válvula.</i>	50	A-10	0,68
	ø 115	031161	Junta inferior válvula. <i>Vedação inferior válvula.</i>	50	A-10	0,97
	ø70	031216	Junta multifunción válvula de bañera. <i>Vedação multifunções válvula de banheira.</i>	50	A-1	1,87
	ø 70/85	031237	Junta inferior válvula sifónica plato ducha 70/85 (S-373 y S-374). 50 <i>Vedação inferior válvula sifónica base chuveiro 70/85 (S-373 e S-374).</i>		A-1	1,44
	Ø 115	031266	Junta multifunción válvula plato ducha S-373 Ø 115, S-374 y S-419. 50 <i>Vedação multifunções válvula base chuveiro S-373 Ø 115, S-374 e S-419.</i>		A-2	2,01
	ø 63	031206	Junta plana superior válvula. <i>Vedação plana superior válvula.</i>	50	A-10	0,67
	ø 70	031030	Junta plana superior válvula. <i>Vedação plana superior válvula..</i>	50	A-10	0,67
	ø 85	031162	Junta plana superior válvula. <i>Vedação plana superior válvula.</i>	50	A-10	0,95
	ø 115	031217	Junta plana superior válvula de cesta. <i>Vedação plana superior válvula cesta.</i>	50	A-10	0,97
	ø 63	031403	Junta tapón válvula clic-clac lavabo S-451. <i>Vedação tampão válvula clic-clac lavatório S-451.</i>	10	4114	1,88
JUNTAS PLANAS PARA CUELLOS / VEDAÇÕES PLANAS PARA RACOR						
	1 ¼	031026	Junta plana para racor. <i>Vedação plana para porca.</i>	50	4113	0,62
	1 ½	031027	Junta plana para racor. <i>Vedação plana para porca.</i>	50	A-10	0,62
JUNTAS PARA REBOSADERO / VEDAÇÕES PARA RESPIRO						
	ø 40	031219	Junta plana rebosadero redondo (S-337, y S-333). <i>Vedação plana respiro redondo (S-337 e S-333).</i>	50	A-10	0,85
	ø 35,5	031220	Junta plana rebosadero redondo acero inoxidable (S-293). 50 <i>Vedação plana respiro redondo aço inox. (S-293).</i>		A-10	0,87













	Medida	Ref.	Descripción / Descrição	U/	n.º	€
	-	031292	Juego de juntas para rebosadero rectangular. <i>Jogo de vedações para respiro rectangular.</i>	25	A-10	2,73
	ø70	031215	Junta rebosadero bañera tipo clip. <i>Vedação respiro banheira tipo clip.</i>	50	A-10	1,75
JUNTAS ESPECIALES / VEDAÇÕES ESPECIALES						
	-	031108	Junta retención toma desagüe electrodoméstico. Incluye disco. <i>Vedação retenção ligação saída electrodoméstico. Inclui disco.</i>	50	4115	1,17
	-	031249	Junta repuesto adaptador urinario (para S-380, S-393, S-394 y S-392) <i>Vedação acessório adaptador urinol (para S-380, S-393, S-394 e S-392).</i>	25	A-1	8,99
	40x25	031124	Junta especial labiada para S-118. <i>Vedação especial labiada para S-118.</i>	50	A-10	2,03
	-	031103	Junta tapa bote expansión ø 90. <i>Vedação tampa sifão expansão.</i>	25	A-10	2,19
	-	031034	Junta tapa bote expansión ø 110. <i>Vedação tampa sifão expansão.</i>	25	A-10	2,79
	32/40-28/35	031321	Junta repuesto para manguito unión tubo metálico. <i>Vedação para calção união tubo metálico.</i>	25	A-10	2,97
	32/40-38/40	031322	Junta repuesto para manguito unión tubo metálico. <i>Vedação para calção união tubo metálico.</i>	25	A-10	2,97
	40-28/32	031296	Junta repuesto para manguito unión tubo metálico. <i>Vedação para calção união tubo metálico.</i>	25	A-10	3,08
	50-28/40	031297	Junta repuesto para manguito unión tubo metálico. <i>Vedação para calção união tubo metálico.</i>	25	A-10	3,08
	-	031603	Junta válvula aireación. <i>Vedação válvula respiro.</i>	1	-	4,04



















TUERCAS SANEAMIENTO / PORCAS SANEAMENTO

	1"	031055	Tuerca. <i>Porca.</i>	50	A-10	1,01
	1 ¼"	031056	Tuerca. <i>Porca.</i>	100	A-1	1,14
	1 ½"	031058	Tuerca. <i>Porca.</i>	100	A-1	1,40
	2"	031096	Tuerca (Negra). <i>Porca (Negra).</i>	25	A-10	1,75
	1 ¼"	031285	Tuerca lisa. (Para modelos S-439 y S-449) <i>Porca lisa. (Para modelos S-439 e S-449)</i>	50	-	2,62













Medida	Ref.	Descripción / Descrição	U/	U ⁿ .	€
TAPONES REGISTRO PARA SIFONES / TAMPÕES REGISTRO PARA SIFÕES					
	-	031008 Sifones verticales de 1 ¼. <i>Sifões verticais de 1¼.</i>	25	A-10	0,97
-	031209	Sifones registro botella 1 ¼. <i>Sifões garrafa 1¼.</i>	25	A-10	1,75
	-	031210 Sifones registro botella 1 ½. <i>Sifões garrafa 1½.</i>	25	A-1	1,97
-	031211	Sifones registro curvos 1 ¼. <i>Sifões curvos 1¼.</i>	25	A-10	1,69
-	031212	Sifones registro curvos y vertical 1 ½. S-11 y S-137 de 1 ¼" 25 <i>Sifões curvos e verticais 1½. S-11 y S-137 de 1 ¼"</i>	25	A-10	0,97
	1 ¼"	031287 Sifones botella S-439 y S-449 (Junta incluida). <i>Tampão registro para sifão garrafa S-439 e S-449 (Vedação incluida).</i>	25	A-10	2,66
CHAPAS Y REJILLAS / CHAPAS E GRELHAS					
	38x63	031205 Chapa para válvula lavabo-bidé. <i>Chapa para válvula lavatório-bidé.</i>	50	A-10	3,11
-	45x70	031042 Chapa para válvula fregadero. <i>Chapa para válvula banca.</i>	50	A-10	3,11
-	45x85	031116 Chapa para válvula fregadero gres y fibra. <i>Chapa para válvula banca granito e fibra.</i>	25	A-10	4,23
	ø 70	031351 Chapa para desagüe bañera. <i>Chapa para saída banheira.</i>	50	A-10	3,00
	45x115	031164 Chapa para válvula fregadero acero inoxidable. <i>Válvula para banca aço inoxidável.</i>	10	A-10	7,77
	45x115	Para modelos S-236, S-237 y S-337 anteriores a 2012. 031165 Chapa para válvula de cesta. <i>Chapa para válvula de cesta.</i>	10	A-1	12,08
-	45x115	Para modelos S-236, S-237 y S-337 posteriores a 2012 y S-635, S-636, S-637. 031606 Chapa para válvula de cesta. <i>Chapa para válvula de cesta.</i>	10	A-1	13,40
	-	Para modelos S-236, S-237 y S-337 anteriores a 2012. 031166 Rejilla de cesta válvula de cesta. <i>Grelha completa válvula de cesta.</i>	25	A-1	7,27
-	-	Para modelos S-236, S-237 y S-337 posteriores a 2012 y S-635, S-636, S-637. 031605 Rejilla de cesta válvula de cesta. <i>Grelha completa válvula de cesta.</i>	25	A-1	7,27
	-	Para modelos S-332 y S-333 031268 Rejilla válvula de cesta sintética. Blanco. <i>Grelha completa válvula de cesta sintética. Branco.</i>	25	A-1	6,98
-	031269	Rejilla válvula de cesta sintética. Negro. <i>Grelha completa válvula de cesta sintética. Preto.</i>	25	A-1	6,98

	Medida	Ref.	Descripción / Descrição	U/ 	 n.º	€
	Ø 115	031290	Para modelos S-435, S-436 y S-437 Chapa para válvula de cesta S-435, S-436 y S-437 <i>Chapa para válvula de cesta S-435, S-436 e S-437</i>	10	A-10	10,61
	-	031289	Para modelos S-435, S-436 y S-437 Rejilla completa válvulas de cesta S-435, S-436 y S-437 <i>Grelha completa válvulas de cesta S-435, S-436 e S-437</i>	25	A-1	11,03
Modelos anteriores a 2017						
	Ø 70	031110	Chapa para válvula plato ducha. <i>Válvula aço base chuveiro.</i>	25	A-10	3,11
	Ø 80	031046	Chapa para válvula plato ducha. <i>Válvula aço base chuveiro.</i>	25	4113	3,88
	Ø 115	031352	Chapa para válvula plato ducha. <i>Válvula aço base chuveiro.</i>	10	4113	8,60
Modelos anteriores a 2017						
	Ø 70/85	031231	Rejilla válvula plato ducha, S-373 y S-421, ABS-Cromo. <i>Ralo válvula sífónica base chuveiro, S-373 e S-421.</i>	25	A-10	3,31
	Ø 70/85	031232	Rejilla válvula plato ducha, S-373 y S-421, ABS-Blanco. <i>Ralo válvula sífónica base chuveiro, S-373 e S-421.</i>	25	A-10	3,09
Modelos anteriores a 2017						
	Ø 115	031337	Rejilla válvula plato ducha, S-373 y S-421, ABS-Cromo. <i>Ralo válvula sífónica base chuveiro, S-373 e S-421.</i>	25	A-10	3,48
	Ø 115	031338	Rejilla válvula plato ducha, S-373 y S-421, ABS-Blanco. <i>Ralo válvula sífónica base chuveiro, S-373 e S-421.</i>	25	A-10	3,27
Modelos anteriores a 2017						
	Ø 70	031225	Adapt. roscado vál. plato ducha S-373 y S-421, ABS-Cromo. <i>Adaptador roscado válvula sífónica base chuveiro S-373 e S-421.</i>	25	A-1	8,53
	Ø 70	031226	Adapt. roscado vál. plato ducha S-373 y S-421, ABS-Blanco. <i>Adaptador roscado válvula sífónica base chuveiro S-373 e S-421.</i>	25	A-1	8,01
	Ø 85	031228	Adapt. roscado vál. plato ducha S-373 y S-421, ABS-Cromo. <i>Adaptador roscado válvula sífónica base chuveiro S-373 e S-421.</i>	25	A-1	9,34
	Ø 85	031229	Adapt. roscado vál. plato ducha S-373 y S-421, ABS-Blanco. <i>Adaptador roscado válvula sífónica base chuveiro S-373 e S-421.</i>	25	A-1	8,38
	Ø 115	031334	Adapt. roscado vál. plato ducha S-373 y S-421, ABS-Cromo. <i>Adaptador roscado válvula sífónica base chuveiro S-373 e S-421.</i>	25	A-1	9,83
	Ø 115	031335	Adapt. roscado vál. plato ducha S-373 y S-421, ABS-Blanco. <i>Adaptador roscado válvula sífónica base chuveiro S-373 e S-421.</i>	25	A-2	8,86
Modelos anteriores a 2017						
	Ø 70	031235	Emb. vál. plato ducha S-374 y S-419, ABS-Cromo. <i>Embelezador válvula sífónica base chuveiro S-374 e S-419.</i>	10	A-10	16,77
	Ø 85	031236	Emb. vál. plato ducha S-374 y S-419, ABS-Cromo. <i>Embelezador válvula sífónica base chuveiro S-374 e S-419.</i>	10	A-10	19,18
	Ø 115	031239	Emb. vál. plato ducha S-320, S-374 y S-419, ABS-Cromo. <i>Embelezador válvula sífónica base chuveiro S-320, S-374 e S-419.</i>	20	A-1	26,73
Modelos anteriores a 2017						
	Ø 70	031233	Adaptador roscado válvula plato ducha S-374 y S-419. <i>Adaptador roscado válvula base chuveiro S-374 e S-419.</i>	25	A-1	8,63
	Ø 85	031234	Adaptador roscado válvula plato ducha S-374 y S-419. <i>Adaptador roscado válvula base chuveiro S-374 e S-419.</i>	25	A-1	10,08
	Ø 115	031241	Adaptador roscado válvula plato ducha S-374 y S-419 y S-320. <i>Adaptador roscado válvula base chuveiro S-374, S-419 e S-320.</i>	25	A-1	10,64

	Medida	Ref.	Descripción / Descrição	U/ 	 n.º	€
	ø 70	031645	Emb. vál. plato ducha S-578 y S-374, ABS-Cromo. <i>Embelezador válvula sifónica base chuveiro S-578 e S-374, ABS- Cromo.</i>	20	A-1	16,77
	ø 85	031646	Emb. vál. plato ducha S-578 y S-374, ABS-Blanco. <i>Embelezador válvula sifónica base chuveiro S-578 e S-374, ABS-Blanco.</i>	20	A-1	17,54
	ø 85	031644	Emb. vál. plato ducha S-578 y S-374, ABS-Cromo. <i>Embelezador válvula sifónica base chuveiro S-578 e S-374, ABS- Cromo.</i>	20	A-1	19,18
	ø 115	031619	Emb. vál. plato ducha S-578 y S-374, ABS-Blanco. <i>Embelezador válvula sifónica base chuveiro S-578 e S-374, ABS-Blanco.</i>	20	A-1	16,04
	ø 115	031620	Emb. vál. plato ducha S-578 y S-374, Ac. inox. <i>Embelezador válvula sifónica base chuveiro S-578 e S-374, Aço. Inox.</i>	20	A-1	20,50
	ø 115	031621	Emb. vál. plato ducha S-578 y S-374, Ac. inox. Brillo. <i>Embelezador válvula sifónica base chuveiro S-578 e S-374, Aço. inox. Brilho.</i>	20	A-1	30,34
	ø 115	0411748	Embelezador ABS cromo (Turboflow y Magnetech). <i>Acabamento cromado em ABS (Turboflow e Magnetech).</i>		A-1	15,97
	ø 115	031656	Rejilla con clip fijación para válvula plato duha S-579 y S-574, Ac. inox.10 <i>Grelha com fixação para válvula base chuveiro S-579 e S-574, Aço. Inox.</i>		A-10	20,09
	ø 115	031661	Rejilla con clip fijación para válvula plato duha S-579 y S-574, Ac. inox brillo. 10 <i>Grelha com fixação para válvula base chuveiro S-579 e S-574, Aço. Inox brilhar.</i>	10	A-10	24,54
	ø 70	031649	Brida metálica con tornillos. <i>Flange metálica com parafusos.</i>	10	A-10	14,27
	ø 85	031648	Brida metálica con tornillos. <i>Flange metálica com parafusos.</i>	10	A-10	14,92
	Ø 115	031616	Brida metálica con tornillos. <i>Flange metálica com parafusos.</i>	10	A-10	17,63
	ø 70 - 85	031657	Conjunto sifón S-374, Rojo. <i>Conjunto sifão S-374, Vermelho.</i>	10	A-10	8,74
	ø 70 - 85	031658	Conjunto sifón S-574, Blanco. <i>Conjunto sifão S-574, Branco.</i>	10	A-10	8,74
	ø 115	031659	Conjunto sifón S-374, Rojo. <i>Conjunto sifão S-374, Vermelho.</i>	10	A-12	9,54
	ø 115	031660	Conjunto sifón S-574 y S-373, Blanco. <i>Conjunto sifão S-574 e S-373, Branco.</i>	10	A-12	9,54
	ø 70 - 85	031650	Conjunto sifón S-578, Rojo. <i>Conjunto sifão S-578, Vermelho.</i>	10	A-1	8,59
	ø 70 - 85	031651	Conjunto sifón S-579, Blanco. <i>Conjunto sifão S-579, Branco.</i>	10	A-1	8,59
	ø 115	031617	Conjunto sifón S-578, Rojo. <i>Conjunto sifão S-578, Vermelho.</i>	10	A-10	9,39
	ø 115	031652	Conjunto sifón S-579 y S-577, Blanco. <i>Conjunto sifão S-579 e S-577, Branco.</i>	10	A-10	9,39
		0411930	Conjunto sifón VPD S-580 <i>Conjunto de sifões VPD S-580.</i>	1	-	11,33
		EMAGSFH	Conjunto sifón Camaleon Magnetech. <i>Conjunto de sifões Camaleon Magnetech.</i>	1	-	20,86

	Medida	Ref.	Descripción / Descrição	U/ 	 n.º	€
	ø 115	031618	Junta labiada S-579 y S-574. Vedação facetada S-579 e S-574.	50	A-2	4,22
	ø 35,5	031191	Chapa para rebosadero redondo para S-293 Válvula aço inox. furo redondo para S-293	25	4115	4,47
	-	031221	Tapón latón desagüe bañera automático. (S.C.O. antiguo sistema).10 Tampão latão saída banheira automático. (S.C.O. antigo sistema).		A-10	31,56
	-	031258	Tapón latón desagüe bañera automático. (S.C.O. nuevo sistema).10 Tampão latão saída banheira automático. (S.C.O. novo sistema).		A-10	31,56
	ø 70	031222	Tapón de acero inox. desagüe bañera automático ø 70. Tampão aço inox. saída banheira automático.	10	A-10	16,43
	ø 70	031399	Tapón de acero inox. desagüe lavabo clic-clac. Tampão aço inox. saída lavatório clic-clac.	10	-	9,73
	ø 70	031400	Tapón de acero inox. desagüe bañera clic-clac. Tampão aço inox. saída banheira clic-clac.	10	-	9,73
	ø 70	022269	Válvula completa para S-490, S-491 y S-653. Válvula completa para S-490, S-491 e S-653.	10	A-1	37,00
	-	031324	Embelecedor Serie Elite desagüe bañera. Cromo. Embelezador Serie Elite válvula banheira. Cromo.	10	A-10	15,79
	-	031244	Mando accionamiento desagüe bañera automático. Cromo. Comando descarga válvula banheira automático. Cromo.	10	A-10	16,52
	ø 70	031109	Plafón embellecedor rebosadero bañera. Espelho embelezador respiro banheira.	25	A-10	4,27
	ø 115	031079	Embelecedor acero tapa bote expansión redondo. Embelezador aço tampa caixa expansão, redondo.	10	A-10	8,55
	ø 145	031111	Embelecedor acero tapa bote expansión redondo. Embelezador aço tampa caixa expansão, redondo.	10	A-10	8,63
	ø 145	031607	Embelecedor acero tapa bote expansión con válvula de aireación. Embelezador aço tampa caixa expansão com válvula respiro.	10	A-10	8,76
	130x130	031102	Embelecedor tapa bote expansión cuadrado. Embelezador tampa caixa expansão, quadrado.	10	A-10	8,55
	-	031299	Embelecedor rectangular acero inox. (Sifón empotrado S-265).10 Embelezador rectangular aço inox. (Sifão para embutir S-265).		A-10	8,53

TORNILLOS / PARAFUSOS

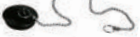
	Medida	Ref.	Descripción / Descrição	U/ 	 n.º	€
	M6X20	031218	Tornillo cabeza hexagonal. Sin taladro. <i>Parafuso cabeça hexagonal. Sem boca.</i>	100	A-10	2,42
	M6X35	031114	Tornillo acero inoxidable A2. <i>Parafuso aço inoxidável A2</i>	100	A-10	1,66
	M6X45	031113	Tornillo acero inoxidable A2. <i>Parafuso aço inoxidável A2.</i>	100	4113	2,12
	M6X65	031112	Tornillo acero inoxidable A2. <i>Parafuso aço inoxidável A2.</i>	100	A-10	2,42
	M6x100	031168	Tornillo acero inoxidable A2. <i>Parafuso aço inoxidável A2.</i>	100	A-10	2,84
	4,2X22	031097	Tornillo acero inoxidable tapa bote sifónico. <i>Parafuso aço inox. tampa sífão pavimento.</i>	100	6,7x9,2x12,1	1,66
	-	031291	Tornillo para válvula de cesta S-435, S-436 y S-437 <i>Parafuso para válvula de cesta S-435, S-436 e S-437</i>	50	4112	6,14
		031339	Mecanismo click clack S-600-601-603 A/B. <i>Mecanismo de clique clack S-600-601-603 A/B.</i>	10	-	3,95
		031340	Mecanismo click clack S-600C. <i>Mecanismo click clack S-600C.</i>	10	-	3,95
		031341	Mecanismo click clack S-602. <i>Mecanismo click clack S-602.</i>	10	-	3,95
VARIOS / VARIOS						
		031421	Sifón para válvula plato ducha S-320. <i>Sifão para válvula base chuveiro S-320.</i>	10	A-10	7,03
		031420	Sifón para válvula plato ducha S-373 y S-374. <i>Sifão para válvula base chuveiro S-373 e S-374.</i>	10	A-10	6,87
	70x45	031323	Conjunto bañera Serie Elite. <i>Conjunto banheira Serie Elite.</i>	10	A-10	26,50
	70x45	031012	A-46 - Tapón con anilla. <i>A-46 - Tampão com argola.</i>	100	A-1	1,75
	70x45	031179	A-46 - Tapón con cadena de 270 mm. <i>A-46 - Tampão com Cadeia de 270 mm.</i>	100	A-1	4,85
	70x45	031180	A-46 - Tapón con cadena de 380mm. <i>A-46 - Tampão com Cadeia de 380mm.</i>	100	A-1	5,15
	63x38	031203	A-46 - Tapón con anilla. <i>A-46 - Tampão com argola.</i>	100	A-1	1,75
	63x38	031204	A-46 - Tapón con cadena de 270 mm. <i>A-46 - Tampão com Cadeia de 270 mm.</i>	100	A-1	4,85

VÁLVULA CON SISTEMA DE APERTURA/CIERRE CLICK-CLACK / VÁLVULA COM SISTEMA DE ABERTURA/FECHO CLICK-CLACK

	031584	Pulsador de accionamiento. <i>Botão de acionamento.</i>	10	4112	9,31
	031586	Junta de cierre <i>Vedação de fecho</i>	10	-	2,53
	031585	Conjunto mecanismo de accionamiento. <i>Conjunto mecanismo de acionamento.</i>	10	4112	4,27
	014047	Kit tapón válvula CLICK-CLACK FLAT. <i>Kit tampão válvula CLICK-CLACK FLAT.</i>	10	A-1	16,35

REPUESTOS MECANISMOS / PEÇAS DE SUBSTITUIÇÃO MECANISMOS

A-162

Medida	Ref.	U/	n.º	€
-	023309	20	A-11	4,67

Kit adaptador a base "Roca".
Kit adaptador a base "Roca".

Medida	Ref.	U/	n.º	€
-	023109	50	A-10	3,53

Junta de obturación mecanismo **S-294** y **S-376**.
Vedação de obturação mecanismo S-294 e S-376.

-	023190	50	A-10	1,62
---	---------------	----	------	-------------

Junta de obturación mecanismo **S-285**.
Vedação de obturação S-285.

-	023256	50	A-10	1,76
---	---------------	----	------	-------------

Junta de obturación mecanismo 3g **S-585**, **S-575** y **S-576**
Vedação de obturação 3g S-585, S-575 e S-576

Medida	Ref.	U/	n.º	€
3/8"	023251	10	A-10	8,53
1/2"	023261	10	A-10	8,03

Conjunto toma lateral/inferior grifo flotador 2g **S-465**.
Conjunto ligação lateral/inferior torneira bóia 2g S-465.

A-53

Medida	Ref.	U/	n.º	€
-	023108	10	A-10	8,58

Kit cisterna (junta con tornillos).
Kit autoclismo (vedação com parafusos).

Medida	Ref.	U/	n.º	€
-	023253	10	A-10	4,47

Junta de obturación grifo flotador 2g **S-465**.
Vedação de obturação torneira bóia 2g S-465.

Medida	Ref.	U/	n.º	€
-	023191	20	4115	4,47



Junta de obturación grifo flotador Mod. **S-398**.
Vedação de obturação torneira bóia (Mod. S-398).

-	023201	20	A-10	4,39
---	---------------	----	------	-------------

Junta de obturación grifo flotador Mod. **S-450**, **S-455** y **S-460**.
Vedação de obturação torneira bóia (Mod. S-450, S-455 y S-460).





Circular bajo

Color/Côr	Ref.	U/ 	 n.º	€
Cromo	023255	10	A-10	9,01

Pulsador mecanismo doble volumen, S-285, S-575, S-576 y S-585.

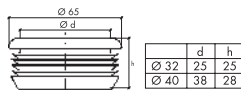
Puxador para mecanismo, S-285, S-575, S-576 y S-585.

**A-82**

Medida	Ref.	U/ 	 n.º	€
Ø 65 x 25 Para tubo Ø 32	023130	20	A-10	6,40
Ø 65 x 38 Para tubo Ø 40	023131	20	A-10	6,40

Junta de conexión del tubo al WC.

Vedação de ligação do tubo ao WC.



CISTERNAS TANQUE ALTO / AUTOCLISMOS RESERVATÓRIO ALTO

Medida	Ref.	U/ 	 n.º	€
-	031067	50	A-10	1,21

Junta cierre descargador cisterna (S-149)

Vedação de obturação descargador autoclismo (S-149)



Medida	Ref.	U/ 	 n.º	€
-	031028	50	A-10	0,42

Junta plana descargador cisterna (S-149).

Vedação lisa descargador autoclismo (S-149).

REPUESTOS Y ACCESORIOS / PEÇAS E ACESSÓRIOS



Medida	Ref.	U/	Caixa	n.º	€
1	-	031238	50	A-1	0,58

Campaña sumidero, para modelos S-54, S-191 y S-192.
Campânula sumidouro, para modelos S-54, S-191 e S-192.

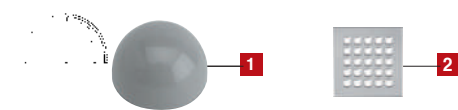

Acabado	Ref.	U/	Caixa	n.º	€
2	Acero. inox.	031624	50	A-10	4,24

Rejilla acero inoxidable de sumidero, para modelos S-54, S-150, S-191 y S-516.

Grelha aço inoxidável de sumidouro, para modelos S-54, S-150, S-191 y S-192.



Medida	Ref.	U/	Caixa	n.º	€
1	-	031182	25	A-2	3,02

Rejilla PVC (para S-191 y S-192).
Grelha PVC (para S-191 e S-192).

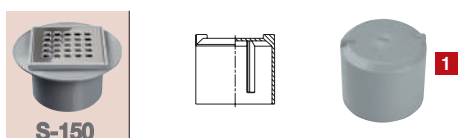

Medida	Ref.	U/	Caixa	n.º	€
1	Ø 40/50	031259	50	A-8	1,80
	Ø 75/90	031330	50	A-4	7,54

Campaña sumidero para modelos S-150.
Campânula sumidouro, para modelos S-150.

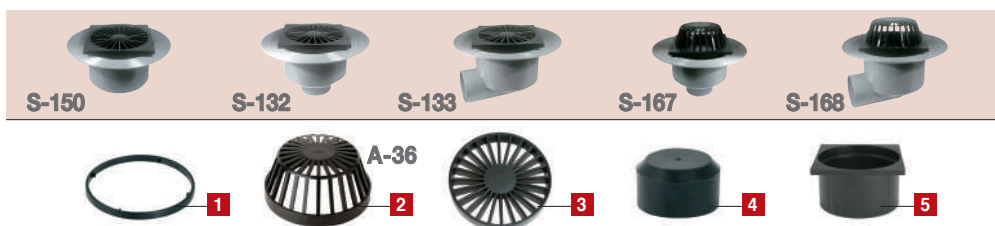

Medida	Ref.	U/	Caixa	n.º	€
1	-	031331	5	A-10	1,71

Anillo prensatelas para sumideros S-150 (Ø8110).
Anel de pressão para sumidouros S-150 (Ø8110).

Medida	Ref.	U/	Caixa	n.º	€
1	-	031517	5	A-10	1,71

Anillo prensatelas para sumideros S-132 y S-133, Ø90.
Anel de pressão para sumidouros S-132 e S-133, Ø90.

Medida	Ref.	U/	Caixa	n.º	€
1	-	031518	5	A-1	1,71

Anillo prensatelas para sumideros S-132, S-133, S-167 y S-168, Ø110.
Anel de pressão para sumidouros S-132, S-133, S-167 e S-168, Ø110.

A-36

Medida	Ref.	U/	Caixa	n.º	€
2	197x90 mm	022820	10	A-2	6,16

Rejilla alta caldereta extensible de 110 mm
(para Ref.: 08140, 08150, 08330, 08080 y 08090).

Grelha alta caixa extensível de 110 mm (para Ref.: 08140, 08150, 08330, 08080 e 08090).

Medida	Ref.	U/	Caixa	n.º	€
3	190X190-Ø183	031085	10	A-2	6,47

Rejilla PP. caldereta para Ref. 08120, 08130 y 08310.
Grelha PP. caixa para Ref. 08120, 08130 e 08310.

Medida	Ref.	U/	Caixa	n.º	€
3	210X210-Ø195	031086	10	A-2	6,98

Rejilla PP. caldereta para Ref. 08080, 08090 y 08320.
Grelha PP. caixa para Ref. 08080, 08090 e 08320.

Medida	Ref.	U/	Caixa	n.º	€
3	170X170-Ø163	031181	10	A-1	6,47

Rejilla PP. caldereta para Ref. 08110.
Grelha PP. caixa para Ref. 08110.

Medida	Ref.	U/	Caixa	n.º	€
4	90	031328	5	A-2	9,15
	110	031329	5	A-2	8,60

Campaña para sumideros S-132, S-133, S-167 y S-168.
Campânula para sumidouros S-132, S-133, S-167 y S-168.

Medida	Ref.	U/	Caixa	n.º	€
5	170X170	031308	5	A-11	9,15
	190X190	031306	5	A-11	10,34
	210X210	031307	5	A-9	14,64

Extensible caldereta sifónica.
Extensível caixa sifônica.

**A-58**

Medida	Ref.	U/	n.º	€
200x200-ø175	031247	5	A-8	9,11
250x250-ø220	031198	5	A-9	9,34
300x300-ø250	031248	5	A-4	12,01

Rejilla alta en PP para S-258 y S-388.

Grelha alta em PP para S-258 e S-388.

250X250-ø230	031194	5	A-9	10,60
--------------	---------------	---	-----	--------------

Rejilla alta en PVC para S-257.

Grelha alta em PVC para S-257.**PVC****A-58**

Medida	Color Côr	Ref.	U/	n.º	€
200X200 - Ø175	● PVC	031554	15	A-8	7,54
200X200 - Ø175	● PP	031569	15	A-8	6,79
250X250 - Ø220	● PVC	031555	12	A-4	11,33
250X250 - Ø220	● PP	031570	12	A-4	10,22
300X300 - Ø250	● PVC	031556	8	A-4	13,70
300X300 - Ø250	● PP	031571	8	A-4	12,37

Rejilla para sumideros autolimpiantes.

Grelha alta para sumidouros autolimpiantes.**PARA AUTOLIMPIAN-
TES**

Medida	Color Côr	Ref.	U/	n.º	€
150 X 150-ø50	Ac. inox	031542	5	A-2	68,45
200 X 200-ø75	Ac. inox	031543	5	A-11	81,41
250 X 250-ø90	Ac. inox	031544	5	A-2	120,39
150 X 150-ø50	● PVC	031475	5	A-2	9,12
200 X 200-ø75	● PVC	031476	5	A-2	15,81
250 X 250-ø90	● PVC	031477	5	A-2	21,57
150 X 150-ø50	● PP	031472	5	A-2	6,46
200 X 200-ø75	● PP	031473	5	A-2	13,48
250 X 250-ø90	● PP	031474	5	A-2	15,72

Extensible caldereta sifónica.

Extensível caixa sifónica.**A-56**

A: autolimpiante - B y C: no autolimpiante

Medida	Color Côr	Ref. A	Ref. B	U/	n.º	€
150 X 150-ø135	Ac. inox	031464		5	A-1	24,46
200 X 200-ø176	Ac. inox	031465		5	A-2	29,72
250 X 250-ø225	Ac. inox	031466		5	A-8	38,21
150 X 150-ø135	● PVC	031342	031184	5	A-1	7,32
200 X 200-ø176	● PVC	031343	031185	5	A-2	7,71
250 X 250-ø225	● PVC	031344	031186	5	A-8	7,92
300 X 300-ø260	● PVC	031416	031213	5	A-4	15,09
150 X 150-ø135	● PP	031348	031195	5	A-1	7,32
200 X 200-ø176	● PP	031349	031196	5	A-2	7,71
250 X 250-ø225	● PP	031350	031197	5	A-8	7,92
300 X 300-ø260	● PP	031415	031246	5	A-8	13,60

Rejilla plana para S-246, S-247 y S-248.

Grelha plana para S-246, S-247 y S-248.

Medida	Color Côr	Ref. C	U/	n.º	€
250X250-ø225	● PVC	031207	5	A-8	10,16

Rejilla plana en PVC para S-370. / *Grelha plana em PVC para S-370.*

250X250-ø225	● PVC	031253	5	A-8	9,85
--------------	-------	---------------	---	-----	-------------

Rejilla plana en PVC para S-370. / *Grelha plana em PVC para S-370.*

Color / Côr	Ref.	U/	n.º	€
●	031613	25	-	0,37

Mecanismo de cierre rejilla sumidero autolimpiante.

Mecanismo de fecho grelha sumidouro autolimpante.

VÁLVULA ANTI-RETORNO / VÁLVULA ANTI-RETORNO



Medida	Ref.	U/	n.º	€
Ø 110/125	070015	1	A-10	39,70
Ø 160	070009	1	A-2	45,69
Ø 200	070010	1	A-2	114,35
Ø 250	070011	1	A-2	144,96
Ø 315	070012	1	A-11	239,90
Ø 400	070013*	1	-	426,04

Tapa registro válvula antiretorno. (*Sin bloqueo). Junta incluida.
 Tampa registro válvula anti-retorno. (*Sem bloqueio). Junta incluída.



Medida	Ref.	U/	n.º	€
Ø 110-125	070023	1	-	31,30
Ø 160	070024	1	-	31,30
Ø 200	070025	1	-	61,10
Ø 250-315	070026	1	-	120,29

Maneta de bloqueo (incluye mecanismo interior).
 Alavanca de bloqueio (inclui mecanismo interno)



Medida	Ref.	U/	n.º	€
Ø 110	070035	1	A-10	107,52
Ø 125/160	070036	1	A-2	145,96

Tapa registro válvula antiretorno. (*Sin bloqueo).
 Junta bi-inyectada incluida.
 Tampa registro válvula anti-retorno. (*Sem bloqueio).
 Junta bi-injetada incluída.

SIFONES EN LÍNEA / SIFÕES EM LINHA



Medida del sifón	Ref.	Color	U/	n.º	€
110	032272	Teja	10	A-1	21,75
110	032265	Gris	10	-	21,75
125	032273	Teja	10	A-1	23,46
125	032266	Gris	10	A-1	23,46
160	032274	Teja	10	A-2	29,57
160 y 250	032302	Gris	10	A-2	29,57
200	032275	Teja	6	A-2	34,99
200 y 315	032303	Gris	6	A-2	34,99

Tapa registro sifón en línea con junta.
 Tampa registro sifão em linha com vedação.



Medida	Ref.	U/	n.º	€
Ø 110/125	070014	1	A-10	25,31
Ø 160	070016	1	A-10	36,13
Ø 200/250	070017	1	A-1	88,90
Ø 315	070019	1	A-2	226,92
Ø 400	070020	1	A-11	640,81

Clapeta con junta válvula antiretorno. **PLASTICA**
 Obturador com vedação válvula anti-retorno.

Medida	Ref.	U/	n.º	€
Ø 110/125	070021	1	A-10	124,34
Ø 160	070022	1	A-10	182,38

Clapeta metálica con junta válvula antiretorno. **INOX**
 Obturador metálico com vedação válvula anti-retorno.

Modelos posteriores a 2012



Medida	Ref.	U/	n.º	€
110	070037	1	A-10	79,09
125/160	070038	1	A-10	120,12

Kit segunda clapeta para S-220 y S-223.
 Kit segundo obturador para S-220 e S-223.



Medida	Ref.	U/	n.º	€
110/125/160	070034	1	A-10	150,49

Maneta + 4 bloqueos para tapa de registro.
 Alavanca + 4 bloqueios para tampa de registro.

**ACCESORIOS GRAN EVACUACIÓN CON JUNTA LABIADA
 ACESSÓRIOS GRANDE EVACUAÇÃO COM JUNTA FACETADA**



Medida	Ref.	U/	n.º	€
40	032296	10		0,59
50	032297	10		0,71
75	032298	10		0,85
90	032299	10		1,02
110	032109	10	A-10	1,31
125	032110	10	A-10	1,88
160	032111	10	A-10	2,72
200	032112	10	A-1	9,52
250	032113	10	A-11	17,27
315	032114	10	A-2	22,46
400	032115	10	A-11	47,78
500	032286	10	A-11	46,45

Junta labiada de recambio (válida para Válvula Anti-Retorno Sifón en línea, Accs. Gran Evacuación y Bajante insonorizada dBlue y Phonoblack).

Junta facetada de retorno (válida para Válvula Anti-Retorno Sifão em Linha, Acessórios grande Evacuação e Conduta insonorizada - dBlue e Phonoblack).



Medida	Ref.	U/	n.º	€
20-1/2"	052547	10	A-10	2,01
25-3/4"	052548	10	4113	2,19
32-1"	052549	10	4113	2,37
40-1 1/4"	052550	10	4113	2,37
50-1 1/2"	052551	10	A-10	2,53
63-2"	052552	10	A-10	2,77
75-2 1/2"	052553	10	A-10	4,64
90-3"	052554	10	A-10	5,69
110-125	052555	10	A-10	12,65
125 P.T.	052611	10	A-10	15,12

Conjunto de juntas tóricas (NBR) para Válvulas de esfera desmontables de 2 vías en PVC.

Conjunto orings (NBR), válvulas esfera desmontáveis de 2 vías em PVC.



Medida	Ref.	U/	n.º	€
20-1/2"	152547	10	A-10	23,13
25-3/4"	152548	10	4113	31,90
32-1"	152549	10	4113	34,84
40-1 1/4"	152550	10	4113	47,92
50-1 1/2"	152551	10	A-10	61,09
63-2"	152552	10	A-10	115,60
75-2 1/2"	152553	10	A-10	132,90
90-3"	152554	10	A-10	

Conjunto de juntas tóricas (Vitón-FPM) para Válvulas de esfera desmontables de 2 vías en PVC.

Conjunto orings (Vitón-FPM), válvulas de esfera desmontáveis de 2 vías em PVC.



Medida	Ref.	U/	n.º	€
1/2"- 3/4"	052556	10	A-10	4,51
1"-1 1/4"	052557	10	A-10	4,51
1 1/2"-2"	052558	10	A-10	4,60

Conjunto maneta para válvulas de esfera semicompactas PP.

Conjunto manípulo para válvulas de esfera semi-compactas PP.



Ø 20 a 63

Ø 75 a 90

Ø 110 a 125

Medida	Ref.	U/	n.º	€
20-25	052559	10	A-10	4,51
32-40	052560	10	A-10	4,51
50-63	052561	10	A-10	4,51
75	052562	10	A-10	5,05
90	052563	5	A-10	5,04
110-125	052564	5	A-2	6,42

Conjunto maneta para válvulas de esfera desmontables.

Conjunto manípulo para válvulas de esfera desmontáveis.



Medida	Ref.	U/	n.º	€
50-63	052565	10	A-10	4,48
75	052566	10	A-10	4,48

Conjunto maneta para válvulas de esfera de bridas.

Conjunto manípulo para válvulas de esfera de flanges.



Medida	Ref.	U/	n.º	€
40	052621	10	A-10	4,51
50-63	052622	10	A-10	4,48

Conjunto maneta para válvula de esfera de 3 vías.

Conjunto manípulo para válvulas de esfera de 3 vías.





Medida	Ref.	U/ 	 n.º	€
140	052326	1	A-2	39,02

Conjunto maneta.

Conjunto manípulo.





Medida	Ref.	U/ 	 n.º	€
20	052597	60	A-10	0,68
25	052598	50	A-1	0,97
32	052599	30	A-1	1,41
40	052600	30	A-1	2,31
50	052601	40	A-2	3,08
63	052602	40	A-11	4,63
75	052612	30	A-9	13,93
90	052613	20	A-9	23,44
110-125	052614	10	A-9	40,20
125 P.T.	052615	10	A-9	45,99

Tuerca para válvulas de esfera desmontables (PVC) y enlaces de 3 piezas.

Porcas para válvulas esfera desmontáveis (PVC) e uniões 3 peças.





Medida	Ref.	U/ 	 n.º	€
20-1/2"	054037	25	4115	0,70
25-3/4"	054038	25	4115	0,82
32-1"	054039	25	4115	1,22
40-1 1/4"	054040	25	4115	1,66
50-1 1/2"	054041	25	4114	2,04
63-2"	054042	25	4109	3,01

Junta tórica para enlace de tres piezas (NBR).

Orings para uniões tres peças (NBR).





Medida	Ref.	U/ 	 n.º	€
140	052327	1	-	41,07

Conjunto de juntas tóricas para válvula de esfera (EPDM).

Conjunto orings para válvula de esfera (EPDM).

VÁLVULA DE MARIPOSA / VÁLVULA DE MARIPOSA



Medida	Ref.	U/ 	 n.º	€
63-75	062035	1	A-1	45,63
90-110	062036	1	A-2	50,19
125-140-160	062037	1	A-2	59,26
200-225	062038	1	A-2	75,93
**250	062039	1	A-2	495,45

Conjunto maneta para válvula mariposa. (Gama posterior a tarifa 2011)

Conjunto manípulo para válvula mariposa. (Gama tarifa mais tarde à 2011)

**Reductor manual. / Redutor manual.



Medida	Ref.	U/	n.º	€
½"	059412	50	4115	0,26
¾"	059413	50	A-10	0,36
1"	059414	50	A-10	0,55
1 ¼"	059415	50	A-10	1,08
1 ½"	059416	25	A-10	1,21
2"	059417	25	A-10	1,87

Junta tórica.

Vedação torica.



Medida	Ref.	U/	n.º	€
½"	059418	50	A-10	0,55
¾"	059419	50	A-10	0,67
1"	059420	50	A-10	0,92
1 ¼"	059421	50	A-10	1,21
1 ½"	059422	25	A-10	1,62
2"	059423	25	A-1	2,84

Casquillo dentado plástico.

Casquillo dentado plástico



Medida	Ref.	U/	n.º	€
½"	059424	50	4115	0,69
¾"	059425	50	A-1	1,08
1"	059426	50	A-1	1,21
1 ¼"	059427	50	A-1	1,62
1 ½"	059428	25	A-10	1,87
2"	059429	25	A-1	3,96

Arandela cierre plástico.

Arruela de estancamento plástico.



Medida	Ref.	U/	n.º	€
½"	059406	50	14,5x7,5x11,5	1,62
¾"	059407	50	14,5x7,5x11,5	1,92
1"	059408	50	14,5x7,5x11,5	2,22
1 ¼"	059409	50	14,5x7,5x11,5	5,59
1 ½"	059410	25	14,5x7,5x11,5	6,44
2"	059411	25	A-1	11,79

Arandela cierre latón.

Arruela de estancamento latão.



Medida	Ref.	U/	n.º	€
½"	059400	50	14,5x7,5x11,5	2,66
¾"	059401	50	14,5x7,5x11,5	3,20
1"	059402	50	14,5x7,5x11,5	4,07
1 ¼"	059403	50	14,5x7,5x11,5	7,34
1 ½"	059404	25	A-10	9,93
2"	059405	25	A-10	16,38

Casquillo dentado latón.

Casquillo dentado latão.

REPUESTOS FITTING / PEÇAS DE SUBSTITUIÇÃO FITTING



Medida	Ref.	U/	n.º	€
16	055232	50	A-10	0,63
20	055233	50	A-10	0,66
25	055234	50	A-1	0,70
32	055235	50	A-2	1,15
40	055236	50	A-11	1,94
50	055237	25	A-11	3,13
63	055238	25	A-8	5,42
75	055239	15	A-8	7,65
90	055240	15	A-4	11,96
110	055241	10	A-4	26,29

Racor. Gama 55.
Racor. Gama 55.



Medida	Ref.	U/	n.º	€
16	055200	50	A-10	0,39
20	055201	50	A-10	0,53
25	055202	50	A-10	0,62
32	055203	50	A-10	0,67
40	055204	50	A-10	0,91
50	055205	25	A-10	1,15
63	055206	25	A-10	1,83
75	055207	15	A-10	2,68
90	055208	15	A-1	2,97
110	055167	10	A-1	3,48

Arandela Fitting. Gama 55.
Anilha novo sistema Fitting. Gama 55.



Medida	Ref.	U/	n.º	€
16	055156	50	A-10	0,51
20	055046	50	A-10	0,59
25	055047	50	A-10	0,82
32	055048	50	A-10	0,93
40	055049	50	A-10	1,08
50	055050	25	A-10	1,50
63	055051	25	A-1	1,61
75	055064	15	A-1	3,81
90	055065	15	A-2	4,51
110	055168	15	A-2	6,31

Casquillo cónico partido. Gama 55.
Casquillo cónico partido. Gama 55.



Medida	Ref.	U/	n.º	€
16-14,7x3,6	055157	50	4115	0,49
20-19x3,9	055052	50	4115	0,59
25-23,8x4,4	055053	50	4115	0,65
32-31,6x5,1	055054	50	A-10	1,07
40-38,9x5,9	055055	50	A-10	1,48
50-49,8x6,6	055056	25	A-10	1,81
63-61,9x8,5	055057	25	A-10	2,61
75-72,5x9,6	055066	15	A-10	3,24
90-88x10,7	055067	15	A-10	3,91
110-105x9,5	055166	10	A-10	4,61

Junta tórica. Gama 55. / Oring. Gama 55.

Medida	Ref.	U/	n.º	€
-	055268	25	A-10	3,70

Junta plana manguito adaptador para bidón J-91.
Vedação lisa para união adaptador para tambor J-91.

Medida	Ref.	U/	n.º	€
3/4"	055269	25	-	4,02
1"	055270	25	-	4,82

Junta plana manguito pasamuros J-92.
Vedação lisa para união canhão depósito J-92.

BRIDAS / FLANGES



Medida	Ref.	U/	n.º	€
50	058024 *	25	A-10	1,95
63	058025 *	25	A-10	2,09
75	058026 **	25	A-10	2,26
90	058027 **	25	A-10	2,43
110	058028 ***	25	A-1	4,72
125	058029 ***	25	A-1	5,16

Junta especial bridas. / Vedação especial flange.

***Material EVA. **Caucho termoplástico. *Polietileno.

COLLARINES EN PP / COLARINHOS EM PP



Ø Interior x espesor	Ref.	U/	n.º	€
28,17x3,53	053203	50	4115	0,86
36,10x3,53	053204	50	4115	0,86
17,12x2,62	053205	50	4115	0,86
20,22x3,53	053206	50	4115	0,86
29,74x3,53	053207	50	4115	0,86
53,57x3,53	053208	25	4115	1,31
66,27x3,53	053209	25	4115	1,31
56,74x3,53	053210	25	4115	1,31

*Junta de repuesto para collarines en PP.

*Junta anular para colarinhos em PP.

* Junta de repuesto para collarines en PP. / Junta de substituição para colarinhos em PP.

		Diámetro del tubo / Diâmetro do tubo										
		25	32	40	50	63	75	90	110	125	140	160
Rosca	1/2"	53205	53206	53207	53207	53203	53203	53203	53204			
	3/4"		53206	53207	53207	53203	53203	53203	53204	53204		
	1"		53206	53207	53207	53203	53203	53203	53204	53204	53210	53210
	1 1/4"					53208	53204	53208	53208	53210	53210	53210
	1 1/2"					53208	53210	53208	53208	53210	53209	53209
	2"						53210	53210	53208	53210	53209	53209

VENTOSAS / VENTOSAS

PATROL
X-380

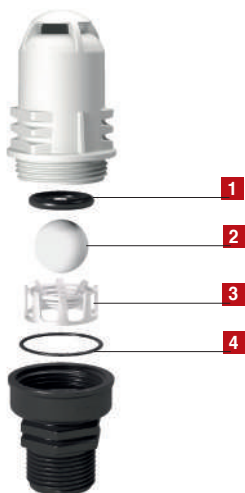

	Medida	Ref.	U/	n.º	€
1	¾" - 1"	093114	10	-	8,26
Junta de cierre ventosa. <i>Vedação fecho ventosa.</i>					
2	¾" - 1"	093113	10	A-10	7,43
Flotador esférico. <i>Boia esférica.</i>					
3	¾" - 1"	093112	10	A-10	9,32
Cuna filtro. <i>Cuna filtro</i>					
4	¾" - 1"	093105	20	A-10	2,45
Junta cierre cuerpo ventosa. <i>Vedação fecho corpo ventosa.</i>					

X-294

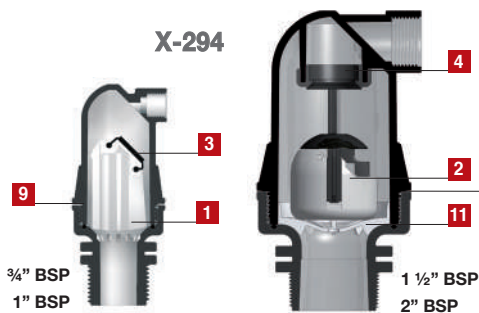

	Medida	Ref.	U/	n.º	€
1	¾" - 1"	093091	10	A-10	8,28
2	1 ½" - 2"	093093	5	A-2	21,12
Flotador para ventosas doble efecto con junta. <i>Boia para ventosa efeito duplo com vedação.</i>					
3	¾" - 1"	093096	10	4115	6,36
Junta flotador ventosa doble efecto. <i>Vedação boia ventosa efeito duplo.</i>					
4	1 ½" - 2"	093098	10	4114	7,45
Junta cierre flotador ventosa doble y triple efecto. <i>Vedação fecho boia ventosa efeito duplo e triplo.</i>					
11	1 ½" - 2"	093115	10	A-10	5,51

Cuna amortiguador ventosa. / *Cuna amortecedor ventosa.*

X-295

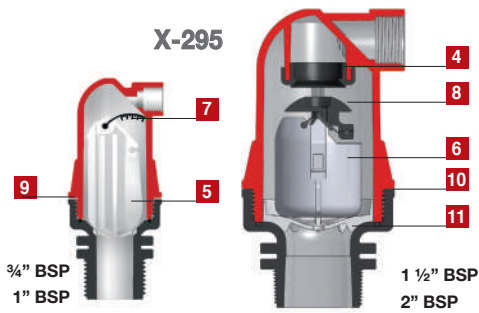

	Medida	Ref.	U/	n.º	€
5	¾" - 1"	093092	10	A-10	24,67
6	1 ½" - 2"	093094	5	A-2	102,94
Flotador para ventosas triple efecto con junta. <i>Boia para ventosa efeito triplo com vedação.</i>					
7	¾" - 1"	093097	10	4115	7,18
8	1 ½" - 2"	093099	10	A-10	7,35
Junta flotador ventosa triple efecto. / <i>Vedação boia ventosa efeito triplo.</i>					
9	¾" - 1"	093105	20	A-10	2,45
10	1 ½" - 2"	093106	10	4112	3,71
Junta cierre cuerpo ventosa doble y triple efecto. <i>Vedação fecho corpo ventosa duplo y triplo efeito.</i>					

FILTMASTER

PARA FILTROS

¾", 1", 1 ¼" Y 1 ½".

PARA FILTRADO DE

¾", 1", 1 ¼" Y 1 ½".



Medida	Ref.	U/	📦 n.º	€
1 1" - ¾" 100 M	091088	5	A-10	17,57
1 ¼"-1 ½"100 M	091089	5	A-2	25,65
1" - ¾" 130 M	091090	5	A-10	17,57
1 ¼"-1 ½"130 M	091091	5	A-2	24,93

Repuesto cartucho anillas. / Peça de substituição cartucho anilhas.

2 1" - ¾" 100 M	091084	5	A-10	14,38
1 ¼"-1 ½"100 M	091085	5	A-2	21,41
1" - ¾" 130 M	091086	5	A-10	14,38
1 ¼"-1 ½"130 M	091087	5	A-2	21,41

Repuesto cartucho malla de acero inoxidable.

Peça de substituição cartucho malha de aço inoxidável.

3 ¾" - 1"	097790	10	4114	1,66
1 ¼" - 1 ½"	097791	10	4114	1,61

Junta tórica cartucho anillas/malla. / Vedação cartucho anilhas/malha.

4 ¾" - 1"	097792	10	A-10	3,39
1 ¼" - 1 ½"	097793	10	A-10	3,16

Junta tórica cierre filtro. / Vedação blindagem filtro.

5 ¾" - 1"	091422	10	A-2	6,67
1 ¼" - 1 ½"	091423	10	A-10	9,52

Tapón filtro purga. / Tampão filtro expurgo.

Cuerpos para filtros automáticos y manuales

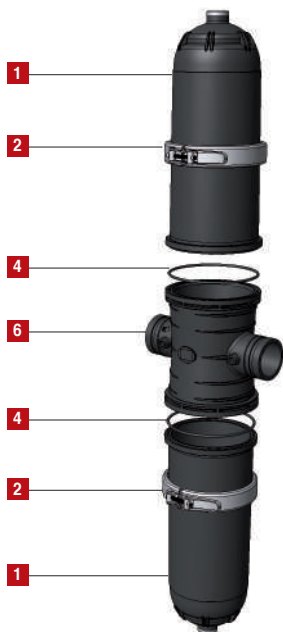

Coloque en el cartucho las anillas de 20 micras con la cara estriada hacia abajo.
Coloque no cartucho os anéis de 20 microns com a parte ranhurada para baixo



Repuesto filtros automáticos

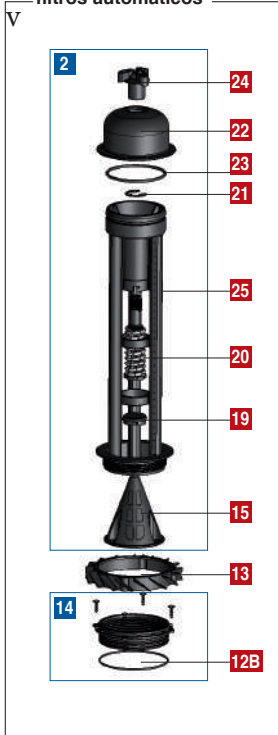

Repuesto filtros manuales

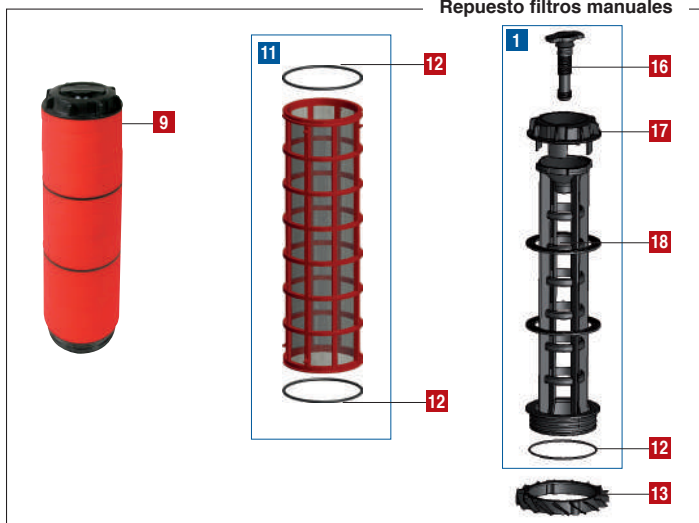

Medida	Ref.	U/	☐	☐.º	€
1 2" Std.	097830	1	-	-	57,22
2"	098892	1	A-2	-	66,64
3"	098891	1	A-4	-	92,81

Repuesto cartucho filtro manual sin anillas.

Peça de substituição cartucho sem anilhas.

2 -	098796	1	A-8	-	1.393,93
------------	---------------	---	-----	---	----------

Repuesto cartucho sin anillas Filtro Automático. • (3" y 2" largo)

Peça de substituição cartucho anilhas filtragem automático. • (3" e 2" largo).

	Medida	Ref.	U/	n.º	€	
1	2" Std.	097824	1	A-2	86,24	
	2" Negro	097345	1	A-11	92,01	
	3/2" L - Negro	097346	1	A-4	108,07	
	2" transp.	097347	1	A-2	241,29	
	3/2" L - transp.	097348	1	A-4	251,36	
Vaso filtro. / Vaso filtro.						
2	2" - 3"	097350	1	A-1	111,88	
Abrazadera cierre filtros. / Braçadeira blindagem filtros.						
3	2" - 3"	097759	1	A-2	79,67	
Abrazadera PAFV cierre filtros. / Braçadeira plástica blindagem filtros.						
4	2" - 3"	097351	10	A-10	2,82	
Junta tórica cierre filtro. / Vedação blindagem filtro.						
5	2" - BBB	097770	1	A-11	70,24	
	2" - VBV	097772	1	A-11	70,24	
	2" - VVB	097771	1	A-11	90,41	
	2" - NNN	097773	1	A-11	70,24	
	2" - VNV	097775	1	A-11	70,24	
	2" - VVN	097774	1	A-11	70,24	
	3" - BBB	097777	1	A-8	104,00	
	3" - VBV	097779	1	A-8	80,79	
	3" - VVB	097778	1	A-8	80,79	
	3" - NNN	097780	1	A-8	80,79	
	3" - VNV	097782	1	A-8	80,79	
	3" - VVN	097781	1	A-8	80,79	
Cuerpo conexión. / Corpo conexão.						
6	3" - BB	097785	1	A-9	82,68	
	3" - NN	097784	1	A-9	82,68	
	3" - VV	097786	1	A-9	82,68	
	4" - BB	097788	1	A-8	89,49	
	4" - NN	097787	1	A-8	89,49	
	4" - VV	097789	1	A-9	89,49	
Cuerpo doble conexión. / Corpo conexão dupla.						
7	2"	097802	1	4114	3,54	
	3"	097803	1	A-1	5,13	
Junta tórica cierre tapón. / Vedação blindagem tampão.						
8	2"	051512	25	A-1	4,39	
	3"	051535	15	A-2	9,57	
Tapón cierre. / Tampão feche.						
	20 M	098813	1	A-11	129,24	
10	25 M	098495	1	A-11	129,24	
	50 M	098814	1	A-11	129,24	
	100 M	098815	1	A-11	129,24	
	130 M	098816	1	A-11	129,24	
	200 M	098817	1	A-11	129,24	
Anillas para filtros. (500 Und.) / Anilhas para filtros. (500 Und.)						
11	2" Std. - 100	098678	S	1	A-2	167,74
	2" Std. - 130	098680	S	1	A-2	167,74
	2" y 3" - 100	098679	M	1	A-11	174,24
	2" y 3" - 130	098681	M	1	A-11	224,25
	3/2" L - 200	098918	M	1	A-11	174,24
Repuesto cartucho malla. / Peça de substituição cartucho malla.						
12	2" - 3"	097349	10	A-10	1,25	

Junta tórica cartucho filtro manual e hidrociclónico.
Vedação cartucho filtro manual e hidrociclone.

	Medida	Ref.	U/	n.º	€	
12B	2" - 3"	097335	10	A-10	1,56	
Junta tórica cartucho filtro automático y manual anterior a 2015. Vedação cartucho filtro automático e manual anterior a 2015.						
9	2" Std. - 20	097825	S	1	A-2	104,44
	2" Std. - 50	097826	S	1	A-2	104,44
	2" Std. - 100	097827	S	1	A-2	104,44
	2" Std. - 130	097828	S	1	A-2	104,44
	2" Std. - 200	097829	S	1	A-2	104,44
	2" - 20	098647	M	1	A-11	149,06
	2" - 50	098674	M	1	A-11	149,06
	2" - 100	097341	M	1	A-11	115,81
	2" - 130	097342	M	1	A-11	115,81
	2" - 200	098676	M	1	A-11	115,81
	3/2" L - 20	098648*	L	1	A-60	172,29
	3/2" L - 50	098675*	L	1	A-60	139,21
	3/2" L - 100	097343*	L	1	A-60	139,21
	3/2" L - 130	097344*	L	1	A-60	139,21
	3/2" L - 200	098677*	L	1	A-60	139,21
	Aut. - 25	098649	L	1	A-60	1.531,55
	Aut. - 50	098777	L	1	A-60	1.531,55
	Aut. - 100	098778	L	1	A-60	1.531,55
	Aut. - 130	098779	L	1	A-60	1.531,55
	Aut. - 200	098780	L	1	A-60	1.531,55
Repuesto cartucho anillas. / Peça de substituição cartucho anilhas. *3" y 2" largo).						
13	2" - 3"	097336	1	A-10	50,21	
Corona deflectora hidrociclónico. / Coroa deflectora hidrociclone.						
14	2" - 3"	098782	-	4112	72,40	
kit adaptador filtro automático. / kit adaptador filtro automático.						
15	-	098781	1	4109	102,79	
Conjunto válvula antiretorno filtro automático. / Conjunto válvula antiretorno filtro automático.						
16	-	097801	1	-	6,55	
Palomilla extensible cartucho anillas. / Palomilla extensível cartucho anilhas.						
17	-	097800	5	A-10	10,85	
Tapón cartucho anillas. / Tampa cartucho anilhas.						
18	2"	097798	1	A-2	56,02	
	3"	097799	1	A-8	63,32	
Cuerpo cartucho anillas. / Corpo cartucho anilhas.						
19	-	097761	1	-	73,46	
Tapón obturador con junta. / Tampão obturador com vedação.						
20	-	097762	1	-	102,95	
	BAJA PRESION	097833	1	-	101,52	
Conjunto eje/muelle pistón hidráulico. / Conjunto eixo/berço pistón hidráulico.						
21	-	097763	1	-	65,73	
Arandela pistón hidráulico. / Arruela pistón hidráulico.						
22	-	097765	1	A-10	102,95	
Tapón pistón hidráulico. / Tampão pistón hidráulico						
23	2" - 3"	097764	1	-	5,80	
Junta tórica para pistón hidráulico. / Vedação para pistón hidráulico.						
24	-	097766	1	-	47,29	
Palomilla superior. / Asa superior.						
25	-	097767	1	A-8	1.293,42	
Portaláminas. / Portaloilhas.						

Filtros / *Filtros*
3/4", 1", 1 1/4", 1 1/2"

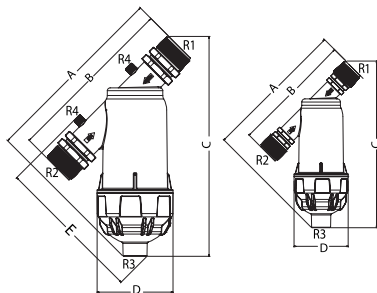

BSP (mm)

Modelo	A	B	C	D	E	R1 - R2	R3	R4
3/4"	194,5	160	231	78	-	3/4" BSP	1/2" BSP	-
1"	195,5	160	234	78	-	1" BSP	1/2" BSP	-
1 1/4"	265	243	311	108,5	210	1 1/4" BSP	3/4" BSP	1/4"
1 1/2"	265	243	314	108,5	210	1 1/2" BSP	3/4" BSP	1/4"

NPT (mm)

Modelo	A	B	C	D	E	R1 - R2	R3	R4
3/4"	197,5	164	233	78	-	3/4" NPT	1/2" NPT	-
1"	202	174	239	78	-	1" NPT	1/2" NPT	-
1 1/4"	267	246	312	108,5	210	1 1/4" NPT	3/4" NPT	1/4"
1 1/2"	267	246	314	108,5	210	1 1/2" NPT	3/4" NPT	1/4"

Filtros / *Filtros*
2" STD anillas
2" malla
4256

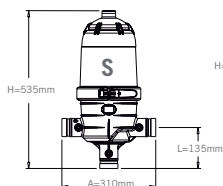

Filtros / *Filtros*
2" anillas
2" L malla
4140

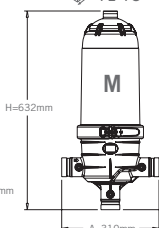

Filtros / *Filtros*
2" L anillas
4139

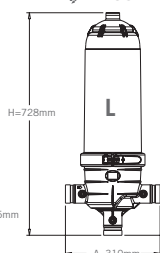

Filtros / *Filtros*
3" anillas
4139

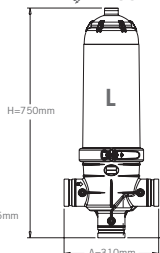

Filtros / *Filtros*
3" malla
4140

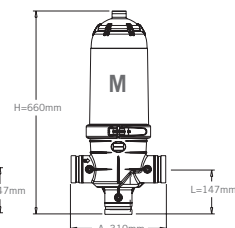

3" Doble cuerpo
Duplo corpo 3"
4163

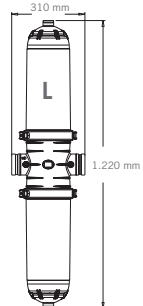

3" Doble cuerpo
Duplo corpo 3"
COMPACTO
4969

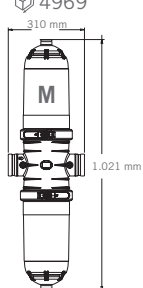

3" Doble cuerpo
Duplo corpo 3"
SUPER COMPACTO
4969

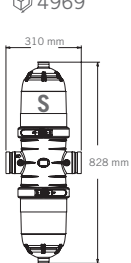

4" Doble cuerpo
Duplo corpo 4"
4163

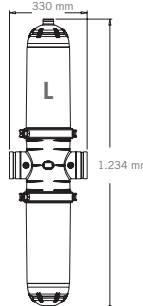

4" Doble cuerpo
Duplo corpo 4"
COMPACTO
4969

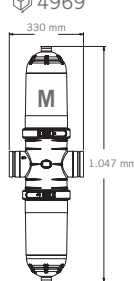

4" Doble cuerpo
Duplo corpo 4"
SUPER COMPACTO
4969

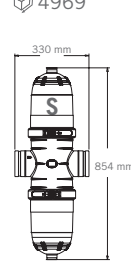

Cartuchos malla 3", 2" largo y 2"
Cartuchos malha 3", 2" largo e 2"

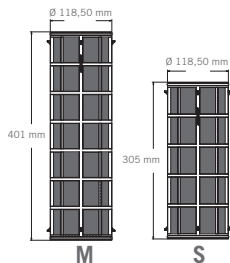

Cartuchos anillas 3", 2" y 2" standard
Cartuchos anilhas 3", 2" e 2" standard

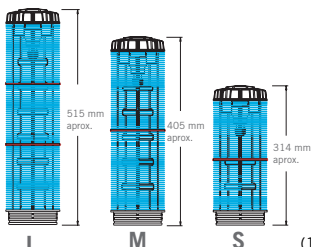

	1	2	3
4139	32 x 24,5 x 77,5		
4140	31 x 24,5 x 66,5		
4163	26 x 35 x 127		
4256	24,5 x 27,5 x 56,5		
4969	33 x 25 x 105		

(130 microns)

**Repuestos para
válvula de
contralavado ángulo**
*Peças de substituição
para válvula de
contralavado angulo*



ref. 98651



Medida	Ref.	U/	n.º	€
2" x 2" x 2"	098895	1	-	161,64

Membrana. / Membrana

**Repuestos para
válvula de
contralavado ángulo**
*Peças de substituição
para válvula de
contralavado angulo*



ref. 98650

Medida	Ref.	U/	n.º	€
3" x 3" x 2"	098905	3	A-10	142,18

Membrana. / Membrana

3" x 3" x 2"	098906	3	4114	11,10
--------------	---------------	---	------	--------------

Junta tórica pistón. / Vedação o-ring.

3" x 3" x 2"	098907	3	4114	1,66
--------------	---------------	---	------	-------------

Arandela M-8. / Anilha M-8.

3" x 3" x 2"	098910	3	4114	94,69
--------------	---------------	---	------	--------------

Arandela cierre plano. / Anilha fecho plano.

COLECTORES / COLECTORES



Medida	Ref.	U/	n.º	€
Para machón	090137	50	A-10	5,52
Para te, codo y tapón	090138	50	A-10	5,52

Junta tórica repuesto. / Vedação o ring de substituição.





FITMASTER

Medida	Ref.	U/	n.º	€
2"	097839	10	A-2	6,99
2 1/2"	097877	10	A-2	8,42
3"	097840	10	A-2	8,88
4"	097841	4	A-2	11,80
6"	097878	8	A-11	26,70
8"	097879	3	A-8	41,39

Repuesto, junta unión Fitmaster.

Peça substituição, vedação junção Fitmaster.

CAJAS / CAIXAS			PALETS / PALETES		
Cajas Caixas	Equivalencia Equivalência	Medidas en cm Ancho/Largo/ Alto Lar./Comp./Alt.	Uds./palets Uds./Paletes	Nº Cajas por palet Nº Caixas por palet	Volumen m ³ Volumen m ³
A	A-10	20x20x10	96	4x6x4	0,6
B	A-1	20x20x20	216	4x6x9	1,92
C	A-2	20x40x20	108	4x3x9	1,92
D	A-11	20x40x30	72	4x3x6	1,92
E	A-8	40x40x20	54	2x3x9	1,92
F	A-9	40x40x30	36+4	2x3x6+4	2,2
G	A-4	40x40x40	30	2x3x5	2,11
H	A-12	40x40x50	24	2x3x4	2,11
I	A-5	40x60x40	20	2x2x5	2,11
J	A-62	40x60x50	16	2x2x4	2,11
 K	A-65	40x80x50	12	3x1x4	2,11
 L	A-61	80x60x50	8	1x2x4	2,11
P	A-60	20x71x17			
	4139	25x32x78			
	4140	25x31x67			
	4163	25x121x34			
	4256	28x25x55			

Embalajes / Embalagens

dBblue

	ANCHO	LARGO	ALTO
DB7	30	20	15
DB5	30	40	15
DB4	30	40	30
DB3	40	60	30
A-4	40	40	40
F	(FARDO)		
B	(BOLSA)		

CONVERSIONES

Modelo = Referência

Modelo = Referência

Modelo	Referencia	Pag.	A-46.....	031204.....	458	A-63.....	027023.....	162
Modelo.....	Referência.....	Pag.....	A-46.....	031296.....	62	A-63.....	027036.....	162
A-1.....	022228.....	59	A-46.....	031296.....	453	A-66.....	022019.....	51
A-2.....	022200.....	57	A-46.....	031297.....	62	A-67.....	022020.....	51
A-2.....	022210.....	57	A-46.....	031297.....	453	A-68.....	022021.....	14
A-2.....	022309.....	57	A-46.....	031321.....	62	A-68.....	022051.....	14
A-2.....	022361.....	57	A-46.....	031321.....	453	A-69.....	022022.....	152
A-3.....	022160.....	60	A-46.....	031322.....	62	A-69.....	022023.....	152
A-3.....	022170.....	60	A-46.....	031322.....	453	A-69.....	022025.....	152
A-3.....	022257.....	60	A-47.....	031001.....	60	A-70.....	022027.....	59
A-4.....	022140.....	57	A-47.....	031002.....	60	A-70.....	022313.....	59
A-4.....	022150.....	57	A-47.....	031002.....	117	A-71.....	022028.....	58
A-5.....	022211.....	57	A-47.....	031106.....	60	A-72.....	022029.....	15
A-5.....	022212.....	57	A-48.....	022229.....	62	A-72.....	022050.....	15
A-5.....	022311.....	57	A-48.....	026050.....	62	A-72 B.....	022298.....	18
A-6.....	022231.....	58	A-49.....	022242.....	61	A-73.....	022031.....	60
A-6.....	022232.....	58	A-50.....	022000.....	59	A-74.....	022032.....	62
A-7.....	022078.....	58	A-51.....	022860.....	60	A-74.....	022033.....	62
A-7.....	022079.....	58	A-53.....	023108.....	459	A-78.....	022035.....	58
A-8.....	022088.....	58	A-54.....	022054.....	61	A-79.....	022036.....	58
A-8.....	022099.....	58	A-54.....	022055.....	61	A-79.....	022037.....	58
A-10.....	022108.....	58	A-54.....	022056.....	61	A-80.....	022038.....	60
A-11.....	022258.....	59	A-54.....	022057.....	61	A-82.....	023130.....	97
A-12.....	022195.....	60	A-55.....	022006.....	61	A-82.....	023130.....	460
A-12.....	022196.....	60	A-56.....	031184.....	462	A-82.....	023131.....	97
A-12.....	022260.....	60	A-56.....	031185.....	462	A-82.....	023131.....	460
A-12.....	022358.....	60	A-56.....	031186.....	462	A-83.....	022214.....	14
A-12.....	022360.....	60	A-56.....	031195.....	462	A-83.....	022214.....	440
A-12.....	022830.....	60	A-56.....	031196.....	462	A-84.....	022039.....	60
A-13.....	022138.....	57	A-56.....	031197.....	462	A-84.....	022040.....	60
A-14.....	022236.....	57	A-56.....	031207.....	462	A-102.....	022041.....	59
A-14.....	022248.....	57	A-56.....	031213.....	462	A-103.....	022042.....	16
A-15.....	022316.....	57	A-56.....	031246.....	462	A-103.....	022042.....	28
A-15.....	022348.....	57	A-56.....	031253.....	462	A-103.....	022043.....	28
A-17.....	022180.....	57	A-56.....	031342.....	462	A-103.....	022331.....	28
A-17.....	022190.....	57	A-56.....	031343.....	462	A-103.....	022332.....	28
A-17.....	022312.....	57	A-56.....	031344.....	462	A-103.....	022363.....	28
A-22.....	022396.....	59	A-56.....	031348.....	462	A-103.....	022364.....	28
A-24.....	022410.....	59	A-56.....	031349.....	462	A-104.....	022044.....	28
A-24.....	022490.....	59	A-56.....	031350.....	462	A-104.....	022045.....	28
A-26.....	022430.....	62	A-56.....	031415.....	462	A-104.....	022333.....	28
A-26.....	022450.....	62	A-56.....	031416.....	462	A-104.....	022334.....	28
A-26.....	022460.....	62	A-56.....	031464.....	462	A-104.....	022365.....	28
A-27.....	022386.....	57	A-56.....	031465.....	462	A-104.....	022366.....	28
A-27.....	022440.....	57	A-56.....	031466.....	462	A-105.....	022046.....	58
A-30.....	022550.....	14	A-58.....	031194.....	462	A-106.....	022047.....	420
A-30.....	022550.....	440	A-58.....	031198.....	462	A-106.....	022047.....	421
A-31.....	022600.....	14	A-58.....	031247.....	462	A-106.....	022047.....	422
A-31.....	022600.....	440	A-58.....	031248.....	462	A-106.....	022047.....	423
A-32.....	022650.....	440	A-58.....	031554.....	462	A-106.....	022047.....	424
A-35.....	022800.....	14	A-58.....	031554.....	462	A-109.....	021350.....	102
A-35.....	022801.....	14	A-58.....	031555.....	462	A-109.....	021351.....	102
A-36.....	022820.....	461	A-58.....	031555.....	462	A-110.....	030008.....	15
A-37.....	022216.....	60	A-58.....	031556.....	462	A-110.....	030012.....	15
A-37.....	022840.....	60	A-58.....	031556.....	462	A-111.....	022048.....	28
A-39.....	022230.....	60	A-58.....	031569.....	462	A-111.....	022049.....	28
A-39.....	022249.....	60	A-58.....	031569.....	462	A-111.....	022335.....	28
A-44.....	030003.....	13	A-58.....	031570.....	462	A-111.....	022336.....	28
A-46.....	031012.....	62	A-58.....	031570.....	462	A-111.....	022347.....	28
A-46.....	031012.....	458	A-58.....	031571.....	462	A-112.....	022052.....	33
A-46.....	031179.....	62	A-58.....	031571.....	462	A-112.....	022053.....	33
A-46.....	031179.....	458	A-61.....	022018.....	14	A-114.....	022058.....	61
A-46.....	031180.....	62	A-61.....	022018.....	440	A-114.....	022059.....	61
A-46.....	031180.....	458	A-61.....	022371.....	62	A-115.....	022060.....	61
A-46.....	031203.....	62	A-61.....	022372.....	62	A-115.....	022061.....	61
A-46.....	031203.....	458	A-61 B.....	022296.....	18	A-116.....	022062.....	61
A-46.....	031204.....	62	A-61 B.....	022297.....	18	A-118.....	022064.....	15

CONVERSIONES

Modelo = Referência

Modelo = Referência

A-118.....	022065.....	15	AD-11.....	33005111.....	292	BIO HT.....	33100104.....	273
A-118.....	022308.....	15	AD-11.....	33005112.....	292	BIO HT.....	33100105.....	273
A-119.....	022066.....	28	AD-13.....	33005131.....	293	BIO HT.....	33100170.....	273
A-119.....	022066.....	28	AD-13.....	33005132.....	293	BIO HT.....	33100171.....	273
A-119.....	022337.....	28	AD-13.....	33005133.....	293	BIO HT.....	33100172.....	273
A-120.....	022067.....	28	AD-14.....	33005141.....	292	BIO HT.....	33100173.....	273
A-120.....	022338.....	28	AD-17.....	33005207.....	293	BIO HT.....	IS174HT.....	273
A-121.....	022068.....	16	AD-19.....	33005191.....	292	BIO HT.....	IS175HT.....	273
A-121.....	022069.....	16	AD-19.....	33005192.....	292	BIO HT.....	IS176HT.....	273
A-122.....	022070.....	61	AD-19.....	33005193.....	292	BR16GT.....	038033.....	199
A-123.....	022071.....	61	AD-19.....	33005195.....	292	BR16GTB.....	038031.....	199
A-124.....	022072.....	16	AD-20.....	33005172.....	292	BR16GTM.....	33030173.....	199
A-126.....	022076.....	63	AD-20.....	33005199.....	292	BR16GTS.....	038032.....	199
A-126.....	022076.....	247	AD-20.....	33005200.....	292	BT16GT.....	044310.....	202
A-126.....	022076.....	251	AD-20.....	33005201.....	292	BT16GTB.....	044308.....	202
A-126.....	022077.....	63	AD-23.....	33005231.....	293	BT16GTS.....	044309.....	202
A-126.....	022077.....	247	AD-29.....	33005291.....	293	CAB131A.....	225
A-126.....	022077.....	251	AEC28B.....	044029.....	182	CAB134.....	225
A-126.....	022286.....	63	AEC28M.....	044031.....	182	CAB510AFR.....	029153.....	221
A-126.....	022286.....	247	AEC28N.....	044033.....	182	CAB510APG.....	220
A-126.....	022286.....	251	AEC28S.....	044030.....	182	CAB773.....	225
A-126.....	022287.....	63	AEC30B.....	036091.....	183	CABI13ATI.....	220
A-126.....	022287.....	247	AEC30S.....	036092.....	183	CABS773.....	225
A-126.....	022287.....	251	AIC28B.....	044022.....	181	CAL10BF.....	222
A-128.....	022083.....	58	AIC28M.....	044024.....	181	CAN10AG.....	220
A-129.....	022084.....	15	AIC28N.....	044026.....	181	CAN10API.....	220
A-131.....	022089.....	16	AIC28S.....	044023.....	181	CAN10ATI.....	220
A-131.....	022090.....	16	AIC30B.....	036081.....	183	CAN10BC.....	029120.....	222
A-132.....	022091.....	16	AIC30S.....	036082.....	183	CAN10BN.....	222
A-132.....	022092.....	16	AKAVENT.....	338871186.....	146	CAN177.....	225
A-133.....	022093.....	16	AKAVENT.....	338871187.....	146	CAN177N.....	225
A-134.....	022094.....	16	ANAPACKAGE.....	33107001.....	275	CEP.....	33043985.....	152
A-135.....	022095.....	15	ANAPACKAGE.....	33107002.....	275	CEP.....	33043986.....	152
A-135.....	022096.....	15	ANAPACKAGE.....	33107003.....	275	CG.....	039170.....	205
A-135.....	022314.....	15	ANAPACKAGE.....	33107004.....	275	CN25F.....	039120.....	205
A-135.....	022315.....	15	ANAPACKAGE.....	33107005.....	275	CN33F.....	33030912.....	205
A-136.....	022087.....	64	ANAPACKAGE.....	33107006.....	275	CN4GTB.....	044192.....	194
A-136.....	022087.....	88	ANC25.....	037043.....	186	CN4GTM.....	044194.....	194
A-136.....	022274.....	64	ANC25B.....	037041.....	186	CN4GTN.....	044196.....	194
A-136.....	022274.....	88	ANC25S.....	037042.....	186	CN4GTS.....	044193.....	194
A-137.....	022250.....	15	ANC33.....	037193.....	189	CN6GTB.....	044199.....	194
A-137.....	022251.....	15	ANC33B.....	037191.....	189	CN6GTM.....	044201.....	194
A-137 B.....	022300.....	18	ANC33S.....	037192.....	189	CN6GTN.....	044203.....	194
A-137 B.....	022301.....	18	BAO100.....	044322.....	203	CN6GTS.....	044200.....	194
A-138.....	022255.....	14	BAO100B.....	044320.....	203	CN8GTB.....	044206.....	195
A-138.....	022256.....	14	BAO100M.....	33033193.....	203	CN8GTM.....	044208.....	195
A-142.....	022318.....	63	BAO100S.....	044321.....	203	CN8GTN.....	044210.....	195
A-142.....	022362.....	63	BAO80.....	038153.....	200	CN8GTS.....	044207.....	195
A-143.....	022259.....	63	BAO80B.....	038151.....	200	CN9GTB.....	044213.....	195
A-144.....	022326.....	15	BAO80M.....	33030087.....	200	CN9GTM.....	044215.....	195
A-144.....	022328.....	15	BAO80S.....	038152.....	200	CN9GTN.....	044217.....	195
A-145.....	022303.....	88	BER25P.....	037126.....	186	CN9GTS.....	044214.....	195
A-146.....	022283.....	51	BER25PB.....	037124.....	186	CN9PGTB.....	044220.....	195
A-146.....	022284.....	51	BER25PS.....	037125.....	186	CN9PGTM.....	044222.....	195
A-147.....	022269.....	457	BER33P.....	037253.....	189	CN9PGTN.....	044224.....	195
A-148.....	023489.....	94	BER33PB.....	037251.....	189	CN9PGTS.....	044221.....	195
A-149.....	022305.....	15	BER33PS.....	037252.....	189	CO100GA.....	044334.....	203
A-149.....	022307.....	15	BHG28B.....	044085.....	182	CO100GAS.....	044333.....	203
A-149.....	022349.....	15	BHG28S.....	044086.....	182	CO70GAB.....	038271.....	197
A-154.....	022329.....	64	BHGB25.....	037103.....	186	CO70GAS.....	038272.....	197
A-154.....	022373.....	64	BHGB25B.....	037101.....	186	CO80GA.....	038093.....	200
A-158.....	022350.....	63	BHGB25S.....	037102.....	186	CO80GAB.....	038091.....	200
A-158.....	022353.....	63	BHGB28M.....	044087.....	182	CO80GAS.....	038092.....	200
A-158.....	022354.....	63	BHGB28N.....	044089.....	182	CONGAB.....	044234.....	195
A-163.....	022367.....	58	BHGB30B.....	33030470.....	184	CONGAM.....	044236.....	195
A-7001.....	9006724.....	61	BHGB30S.....	33030420.....	184	CONGAN.....	044238.....	195
AC80GT.....	038100.....	200	BIO HT.....	33100103.....	273	CONGAS.....	044235.....	195

CONVERSIONES

Modelo = Referencia

Modelo = Referência

CORG1AB.....	044425.....	200	DHE.....	33005272.....	289	E-1.....	33040019.....	112
CORG1AM.....	33033013.....	200	DHE.....	33005273.....	289	E-2.....	033086.....	114
CORG1AS.....	044426.....	200	DHE.....	33005274.....	289	E-2.....	033087.....	114
CORGA.....	038113.....	200	DHE.....	33005275.....	289	E-2.....	33040020.....	114
CORGAB.....	038111.....	200	DHE.....	33005276.....	289	E-2.....	33040021.....	114
CORGAM.....	33030184.....	200	DHE.....	33005277.....	289	E-2.....	33040023.....	114
CORGAS.....	038112.....	200	DHE.....	33005278.....	289	E-2.....	33040024.....	114
COTG1AB.....	044423.....	203	DHE.....	33005279.....	289	E-2.....	33040025.....	114
COTG1AC.....	33033046.....	203	DHE.....	33005280.....	289	E-2.....	33040026.....	114
COTG1AM.....	33033043.....	203	DHE.....	33005281.....	289	E-2.....	33040027.....	114
COTG1AS.....	044424.....	203	DHE.....	33005282.....	289	E-2.....	33040028.....	114
COTGAB.....	044336.....	203	DHE.....	33005283.....	289	E-2.....	33040029.....	114
COTGAS.....	044337.....	203	DHE.....	33005284.....	289	E-3.....	33040031.....	124
COUNTRY.....	33108112.....	279	DHE.....	33005285.....	289	E-3.....	33040032.....	124
COUNTRY.....	33108114.....	279	DHE.....	33005286.....	289	E-3.....	33040033.....	124
COUNTRY.....	33108116.....	279	DHE.....	33005287.....	289	E-3.....	33040034.....	124
COUNTRY.....	33108118.....	279	DHE.....	33005288.....	289	E-3.....	33040035.....	124
COUNTRY.....	33181110.....	279	DHE.....	33005289.....	289	E-3.....	33040036.....	124
COUNTRY MAXI.....	33183102.....	279	DHE.....	33005290.....	289	E-4.....	33040044.....	117
COUNTRY MAXI.....	33183104.....	279	DHE.....	33005292.....	289	E-4.....	33040045.....	117
COUNTRY MAXI.....	33183106.....	279	DHE.....	33005293.....	289	E-5.....	033082.....	112
COUNTRY MAXI.....	33183108.....	279	DHE.....	33005294.....	289	E-5.....	033083.....	112
COUNTRY MAXI.....	33183110.....	279	DHE.....	33005295.....	289	E-5.....	33040050.....	112
COUNTRY PLUS.....	33108211.....	279	DHE.....	33005296.....	289	E-5.....	33040051.....	112
COUNTRY PLUS.....	33108212.....	279	DHE.....	33005297.....	289	E-5.....	33040053.....	112
COUNTRY PLUS.....	33108213.....	279	DHE.....	33005298.....	289	E-5.....	33040054.....	112
COUNTRY PLUS.....	33108214.....	279	DHE.....	33005299.....	289	E-5.....	33040055.....	112
COUNTRY PLUS.....	33108215.....	279	DHE.....	33005300.....	289	E-5.....	33040056.....	112
COUNTRY PLUS.....	33108216.....	279	DHE.....	33005301.....	289	E-5.....	33040057.....	112
COUNTRY PLUS.....	33108217.....	279	DHE.....	33005302.....	289	E-5.....	33040058.....	112
COUNTRY PLUS.....	33108218.....	279	DHE.....	33005303.....	289	E-5.....	33040059.....	112
CP.....	039150.....	205	DHE.....	33005304.....	289	E-6.....	33040060.....	112
CQ4GT.....	038211.....	196	DHE.....	33005305.....	289	E-6.....	33040061.....	112
CQ4GTS.....	038212.....	196	DHE.....	33005307.....	289	E-6.....	33040063.....	112
CQ8GT.....	038221.....	197	DHE.....	33005308.....	289	E-6.....	33040064.....	112
CQ8GTS.....	038222.....	197	DHE.....	33005309.....	289	E-6.....	33040065.....	112
CQ9GT.....	038231.....	197	DHE.....	33005310.....	289	E-6.....	33040066.....	112
CQ9GTS.....	038232.....	197	DHE.....	33005350.....	289	E-6.....	33040067.....	112
CR4GT.....	038003.....	199	DHE.....	33005351.....	289	E-6.....	33040068.....	112
CR4GTB.....	038001.....	199	DR100BC.....	029118.....	229	E-6.....	33040069.....	112
CR4GTM.....	33030170.....	199	DR100CF.....	029116.....	229	E-6.....	33070001.....	112
CR4GTS.....	038002.....	199	DR100CN.....	229	E-6.....	33070002.....	112
CR6GT.....	038013.....	199	DR100DF.....	029117.....	229	E-6.....	33070003.....	112
CR6GT1B.....	33033001.....	198	DR101BC.....	029109.....	229	E-7.....	033089.....	113
CR6GT1M.....	33033003.....	198	DR101CF.....	029102.....	229	E-7.....	033090.....	113
CR6GT1S.....	33033002.....	198	DR101DF.....	029105.....	229	E-7.....	33040070.....	113
CR6GTB.....	038011.....	199	DR102BC.....	229	E-7.....	33040071.....	113
CR6GTM.....	33030171.....	199	DR102CF.....	229	E-7.....	33040073.....	113
CR6GTS.....	038012.....	199	DR102CN.....	229	E-7.....	33040074.....	113
CR8GT.....	038023.....	199	DR102DF.....	029086.....	229	E-7.....	33040075.....	113
CR8GTB.....	038021.....	199	DR152BC.....	029087.....	230	E-7.....	33040076.....	113
CR8GTM.....	33030172.....	199	DR152DF.....	029084.....	230	E-7.....	33040077.....	113
CR8GTS.....	038022.....	199	DR202BC.....	029089.....	230	E-7.....	33040078.....	113
CRAP.....	037144.....	203	DR202CF.....	029088.....	230	E-7.....	33040079.....	113
CT.....	039140.....	205	DR202DF.....	029061.....	230	E-8.....	033080.....	112
CT4GT.....	044301.....	202	DR302DF.....	029125.....	230	E-8.....	33040080.....	112
CT4GTB.....	044299.....	202	DRP178.....	220	E-8.....	33040081.....	112
CT4GTS.....	044300.....	202	E-1.....	033084.....	112	E-8.....	33040083.....	112
CT6GT.....	044304.....	202	E-1.....	033085.....	112	E-8.....	33040084.....	112
CT6GT1B.....	33033031.....	201	E-1.....	33040010.....	112	E-8.....	33040085.....	112
CT6GT1M.....	33033033.....	201	E-1.....	33040011.....	112	E-8.....	33040086.....	112
CT6GT1S.....	33033032.....	201	E-1.....	33040013.....	112	E-8.....	33040087.....	112
CT6GTB.....	044302.....	202	E-1.....	33040014.....	112	E-8.....	33040088.....	112
CT6GTS.....	044303.....	202	E-1.....	33040015.....	112	E-8.....	33040089.....	112
CT8GT.....	044307.....	202	E-1.....	33040016.....	112	E-8.....	33070004.....	112
CT8GTB.....	044305.....	202	E-1.....	33040017.....	112	E-8.....	33070005.....	112
CT8GTS.....	044306.....	202	E-1.....	33040018.....	112	E-8.....	33070006.....	112

CONVERSIONES

Modelo = Referencia

Modelo = Referência

E-101	33041011	126	E-152	33071522	123	FCN33S	037222	189
E-101	33041012	126	E-152	33071523	123	FD28B	044064	182
E-102	33041021	126	E-152	33071524	123	FD28M	044066	182
E-102	33041022	126	E-152	33071525	123	FD28N	044068	182
E-102	33041023	126	E-152	33071526	123	FD28S	044065	182
E-103	33041031	126	E-152	33071527	123	FD30B	036121	184
E-103	33041032	126	E-160	33041604	118	FD30S	036122	184
E-103	33041033	126	E-160	33041608	118	FDC28B	044078	182
E-104	33041040	115	E-161	33041611	119	FDC28M	044080	182
E-104	33041042	115	E-161	33041612	119	FDC28N	044082	182
E-104	33041043	115	E-209	33072098	111	FDC28S	044079	182
E-104	33041044	115	E-209	33072099	111	FDC30B	036041	184
E-104	33041045	115	E-209D	338871194	145	FDC30S	036042	184
E-104	33041046	115	E-209D	338871195	145	FG28B	044057	182
E-104	33041047	115	E-281	33042818	116	FG28M	044059	182
E-104	33041049	115	E-286	33042860	120	FG28N	044061	182
E-104	33070031	115	E-286	33042861	120	FG28S	044058	182
E-104	33070032	115	E-286	33042862	120	FG30B	036111	184
E-104	33070033	115	E-286	33042863	120	FG30S	036112	184
E-104	33070034	115	E-288	33042888	111	FGC28B	044071	182
E-105	33041052	115	E-288	33042889	111	FGC28M	044073	182
E-105	33041053	115	E-305	33043058	116	FGC28N	044075	182
E-105	33041054	115	E-308	33043088	116	FGC28S	044072	182
E-105	33041055	115	E-386	33043862	120	FGC30B	036061	184
E-105	33041056	115	E-386	33043863	120	FGC30S	036062	184
E-105	33041057	115	E-13 PP	33041131	122	FIXCAB13		225
E-105	33070038	115	E-13 PP	33041132	122	FIXCAN		225
E-106	33041061	126	E-13 PP	33041133	122	FIXCAN1	029124	225
E-106	33041062	126	E-13 PP	33041134	122	FIXCAN3		222
E-106	33041063	126	E-13 PP	33041135	122	FLAT	33102250	288
E-106	33041064	126	E-13 PVC	33040131	122	FST2000	33005202	274
E-106	33041065	126	E-13 PVC	33040132	122	FST3000	33005203	274
E-106	33041066	126	E-13 PVC	33040133	122	FTRAP	33001792	146
E-109	33070046	126	EB-705	075401	105	GAB28	044099	195
E-109	33070047	126	EC-20C	33040215	122	GB25P	037113	187
E-109	33070048	126	EC-20C	33040215	212	GB25PB	037111	187
E-109	33070049	126	EC-20E	33040217	122	GB25PS	037112	187
E-110	33070050	124	EC-20E	33040217	212	GB30PB	036131	184
E-110	33070051	124	EC-20E	33040218	122	GB30PS	036132	184
E-110	33070052	124	EC-20E	33040218	212	GB33P	037243	189
E-110	33070053	124	EC-20H	33040216	122	GB33PB	037241	189
E-110	33070054	124	EC-20H	33040216	212	GB33PS	037242	189
E-110	33070055	124	ECOWASH1	IS00850	270	GDR10AFR		225
E-110	33070056	124	ECOWASH2	IS00851	270	GDR10AHP		225
E-110	33070057	124	ECOWASH3	IS00852	270	GDR10AP		225
E-136	33070009	119	ENDURA	333915A02CR	263	GDR10API		225
E-136	33070011	119	ENDURA	333925A02LOR263	263	GDR10ATI		225
E-136	33070012	119	ENDURA	333925A02R	263	GDR10LG		225
E-141	33041411	119	ENDURA	333950A03R	263	GR77		225
E-141	33041412	119	EO70G	039090	205	GR77P		225
E-141	33041413	119	EOGCT	33030910	205	GR77		225
E-144	33041443	121	EP480	33005013	276	GS3	33003120	265
E-144	33041444	121	EP600	33005014	276	GS9	33003190	265
E-144	33041445	121	EP900	33005009	276	GSI-1	33100513	265
E-144	33041448	121	F-4	022264	55	GSI-2	33100514	265
E-144	33041449	121	F-5	022265	55	GSI-3	33100515	265
E-145	33041451	119	FCG25	037133	186	GSI-4	33105111	265
E-145	33041452	119	FCG25B	037131	186	GSI-4	IS05114	265
E-145	33041453	119	FCG25S	037132	186	GSI-5	IS05115	265
E-150	33040037	124	FCG33	037233	189	GSI-6	33105112	265
E-150	33040038	124	FCG33B	037231	189	GSI-6	IS05116	265
E-151	33041511	124	FCG33S	037232	189	GSI-7	IS05117	265
E-151	33041512	124	FCN25	037123	186	GSI-8	IS05118	265
E-151	33041513	124	FCN25B	037121	186	GSI-10	IS00416	265
E-151	33041514	124	FCN25S	037122	186	GSI-12	33105113	265
E-151	33041515	124	FCN33	037223	189	GSI-12	IS00417	265
E-151	33041516	124	FCN33B	037221	189	GSI-14	IS00418	265

CONVERSIONES

Modelo = Referência

Modelo = Referência

HCC25.....	039050.....	205	J-61.....	055132.....	367	J-62.....	055169.....	367
HCH25.....	039080.....	205	J-61.....	055133.....	367	J-62.....	055170.....	367
HCL25.....	039060.....	205	J-61.....	055147.....	367	J-62.....	055171.....	367
HCL50.....	039070.....	205	J-61.....	055148.....	367	J-62.....	055172.....	367
HSI.....	33100720.....	269	J-61.....	055192.....	367	J-62.....	055173.....	367
HSI.....	33100721.....	269	J-61.....	055213.....	367	J-62.....	055174.....	367
HSI.....	33100722.....	269	J-61.....	055214.....	367	J-62.....	055193.....	367
HSI.....	33100723.....	269	J-61.....	055215.....	367	J-62.....	055226.....	367
HSI.....	33100724.....	269	J-61.....	055216.....	367	J-62.....	055246.....	367
HSI.....	33100725.....	269	J-61.....	059001.....	346	J-62.....	055247.....	367
HSI.....	33100726.....	269	J-61.....	059002.....	346	J-62.....	059009.....	346
HSI.....	33100727.....	269	J-61.....	059003.....	346	J-62.....	059010.....	346
HSI.....	33100728.....	269	J-61.....	059004.....	346	J-62.....	059011.....	346
HT PLUS.....	IS00831.....	267	J-61.....	059005.....	346	J-62.....	059012.....	346
HT PLUS.....	IS00832.....	267	J-61.....	059006.....	346	J-62.....	059013.....	346
HT PLUS.....	IS00884.....	267	J-61.....	059007.....	349	J-62.....	059014.....	346
HT PLUS.....	IS00885.....	267	J-61.....	059008.....	349	J-62.....	059015.....	349
HT PLUS.....	IS00886.....	267	J-61.....	059072.....	349	J-62.....	059016.....	349
HT PLUS.....	IS00887.....	267	J-61.....	059201.....	347	J-62.....	059073.....	349
HT PLUS.....	IS00888.....	267	J-61.....	059202.....	347	J-62.....	059209.....	347
IKBASIC.....	33069002.....	277	J-61.....	059203.....	347	J-62.....	059210.....	347
IPAF801B.....	33033208.....	203	J-61.....	059204.....	347	J-62.....	059211.....	347
IPAF801C.....	33033213.....	203	J-61.....	059205.....	347	J-62.....	059212.....	347
IPAF801M.....	33033210.....	203	J-61.....	059206.....	347	J-62.....	059213.....	347
IPAF801S.....	33033209.....	203	J-61.....	355001.....	378	J-62.....	059214.....	347
IR1.....	33030035.....	204	J-61.....	355002.....	378	J-62.....	355005.....	379
IRRIGA.....	33105001.....	283	J-61.....	355011.....	378	J-62.....	355006.....	379
IRRIGA.....	33105002.....	283	J-61.....	355012.....	378	J-62.....	355035.....	379
IRRIGA.....	33105003.....	283	J-61.....	355013.....	378	J-62.....	355036.....	379
IRRIGA.....	33105004.....	283	J-61.....	355014.....	378	J-62.....	355037.....	379
IRRIGA.....	33105005.....	283	J-61.....	355015.....	378	J-62.....	355038.....	379
IRRIGA.....	33105006.....	283	J-61.....	355016.....	378	J-62.....	355039.....	379
IRRIGA.....	IS05006.....	283	J-61.....	355132.....	378	J-62.....	355040.....	381
IRRIGA.....	IS05007.....	283	J-61.....	355133.....	378	J-62.....	355134.....	379
IRRIGA.....	IS05008.....	283	J-61.....	355192.....	378	J-62.....	355144.....	379
IRRIGA.....	IS05009.....	283	J-61.....	355213.....	378	J-62.....	355145.....	379
IRRIGA.....	IS05010.....	283	J-61.....	355214.....	378	J-62.....	355146.....	379
IRRIGA PLUS.....	33105011.....	283	J-61.....	355215.....	378	J-62.....	355169.....	379
IRRIGA PLUS.....	33105012.....	283	J-61.....	355216.....	378	J-62.....	355170.....	379
IRRIGA PLUS.....	33105013.....	283	J-61.....	755011.....	367	J-62.....	355171.....	379
IRRIGA PLUS.....	33105014.....	283	J-61.....	755012.....	367	J-62.....	355172.....	379
IRRIGA PLUS.....	33105015.....	283	J-61.....	755013.....	367	J-62.....	355173.....	379
IRRIGA PLUS.....	33105016.....	283	J-61.....	755132.....	367	J-62.....	355174.....	379
IRRIGA PLUS.....	IS5006P.....	283	J-61.....	755133.....	367	J-62.....	355193.....	379
IRRIGA PLUS.....	IS5007P.....	283	J-61.....	755213.....	367	J-62.....	355226.....	384
IRRIGA PLUS.....	IS5008P.....	283	J-61.....	755214.....	367	J-62.....	355246.....	379
IRRIGA PLUS.....	IS5009P.....	283	J-61.....	7355011.....	378	J-62.....	355247.....	379
IRRIGA PLUS.....	IS5010P.....	283	J-61.....	7355012.....	378	J-62.....	755035.....	367
IS1.....	039014.....	204	J-61.....	7355013.....	378	J-62.....	755036.....	367
IT1.....	33030290.....	204	J-61.....	7355132.....	378	J-62.....	755037.....	367
IV1.....	039034.....	204	J-61.....	7355133.....	378	J-62.....	755134.....	367
IV3.....	039024.....	204	J-61.....	7355213.....	378	J-62.....	755169.....	367
IX2.....	33030292.....	204	J-61.....	7355214.....	378	J-62.....	755170.....	367
J-60.....	055194.....	371	J-62.....	055005.....	367	J-62.....	755171.....	367
J-60.....	055195.....	371	J-62.....	055006.....	367	J-62.....	755172.....	367
J-60.....	055196.....	371	J-62.....	055035.....	367	J-62.....	755246.....	367
J-60.....	355194.....	387	J-62.....	055036.....	367	J-62.....	755247.....	367
J-60.....	355195.....	387	J-62.....	055037.....	367	J-62.....	7355035.....	379
J-60.....	355196.....	387	J-62.....	055038.....	367	J-62.....	7355036.....	379
J-61.....	055001.....	367	J-62.....	055039.....	367	J-62.....	7355037.....	379
J-61.....	055002.....	367	J-62.....	055040.....	367	J-62.....	7355134.....	379
J-61.....	055011.....	367	J-62.....	055134.....	367	J-62.....	7355169.....	379
J-61.....	055012.....	367	J-62.....	055144.....	367	J-62.....	7355170.....	379
J-61.....	055013.....	367	J-62.....	055145.....	367	J-62.....	7355171.....	379
J-61.....	055014.....	367	J-62.....	055146.....	367	J-62.....	7355172.....	379
J-61.....	055015.....	367	J-62.....	055152.....	367	J-62.....	7355246.....	379
J-61.....	055016.....	367	J-62.....	055155.....	367	J-62.....	7355247.....	379

CONVERSIONES

Modelo = Referência

Modelo = Referência

J-63.....	055003.....	367	J-64.....	355029.....	382	J-65.....	355220.....	381
J-63.....	055004.....	367	J-64.....	355030.....	382	J-65.....	355224.....	384
J-63.....	055017.....	367	J-64.....	355031.....	382	J-65.....	355227.....	384
J-63.....	055018.....	367	J-64.....	355032.....	382	J-65.....	355244.....	384
J-63.....	055019.....	367	J-64.....	355033.....	382	J-65.....	355245.....	384
J-63.....	055020.....	367	J-64.....	355034.....	382	J-65.....	755023.....	370
J-63.....	055021.....	367	J-64.....	355190.....	382	J-65.....	755024.....	370
J-63.....	055022.....	367	J-64.....	755029.....	369	J-65.....	755025.....	370
J-63.....	055149.....	367	J-64.....	755030.....	369	J-65.....	755183.....	370
J-63.....	055151.....	367	J-64.....	755031.....	369	J-65.....	755184.....	370
J-63.....	055165.....	367	J-64.....	7355029.....	382	J-65.....	755185.....	370
J-63.....	059017.....	367	J-64.....	7355030.....	382	J-65.....	755219.....	370
J-63.....	059018.....	367	J-64.....	7355031.....	382	J-65.....	755224.....	370
J-63.....	059019.....	367	J-65.....	055007.....	370	J-65.....	755244.....	370
J-63.....	059020.....	367	J-65.....	055008.....	370	J-65.....	755245.....	370
J-63.....	059021.....	367	J-65.....	055023.....	370	J-65.....	7355023.....	384
J-63.....	059022.....	367	J-65.....	055024.....	370	J-65.....	7355024.....	384
J-63.....	059023.....	349	J-65.....	055025.....	370	J-65.....	7355025.....	384
J-63.....	059024.....	349	J-65.....	055026.....	370	J-65.....	7355183.....	384
J-63.....	059074.....	349	J-65.....	055027.....	370	J-65.....	7355184.....	384
J-63.....	059217.....	348	J-65.....	055028.....	370	J-65.....	7355185.....	384
J-63.....	059218.....	348	J-65.....	055141.....	370	J-65.....	7355219.....	384
J-63.....	059219.....	348	J-65.....	055142.....	370	J-65.....	7355224.....	384
J-63.....	059220.....	348	J-65.....	055143.....	370	J-65.....	7355244.....	384
J-63.....	059221.....	348	J-65.....	055183.....	370	J-65.....	7355245.....	384
J-63.....	059222.....	348	J-65.....	055184.....	370	J-66.....	055100.....	372
J-63.....	355003.....	380	J-65.....	055185.....	370	J-66.....	055101.....	372
J-63.....	355004.....	380	J-65.....	055186.....	370	J-66.....	055102.....	372
J-63.....	355017.....	380	J-65.....	055187.....	370	J-66.....	055103.....	372
J-63.....	355018.....	380	J-65.....	055219.....	370	J-66.....	055222.....	372
J-63.....	355019.....	380	J-65.....	055220.....	370	J-66.....	355100.....	380
J-63.....	355020.....	380	J-65.....	055224.....	370	J-66.....	355101.....	380
J-63.....	355021.....	380	J-65.....	055227.....	370	J-66.....	355102.....	380
J-63.....	355022.....	380	J-65.....	055244.....	370	J-66.....	355103.....	380
J-63.....	355165.....	380	J-65.....	055245.....	370	J-66.....	355222.....	380
J-63.....	755017.....	367	J-65.....	059053.....	347	J-67.....	355151.....	380
J-63.....	755018.....	367	J-65.....	059054.....	347	J-68.....	055041.....	368
J-63.....	755019.....	367	J-65.....	059055.....	347	J-68.....	055042.....	368
J-63.....	7355017.....	380	J-65.....	059056.....	347	J-68.....	055043.....	368
J-63.....	7355018.....	380	J-65.....	059057.....	347	J-68.....	055044.....	368
J-63.....	7355019.....	380	J-65.....	059058.....	347	J-68.....	055045.....	368
J-64.....	055009.....	369	J-65.....	059059.....	350	J-68.....	055070.....	368
J-64.....	055010.....	369	J-65.....	059060.....	350	J-68.....	055071.....	368
J-64.....	055029.....	369	J-65.....	059076.....	350	J-68.....	055153.....	368
J-64.....	055030.....	369	J-65.....	059253.....	348	J-68.....	055221.....	368
J-64.....	055031.....	369	J-65.....	059254.....	348	J-68.....	055229.....	368
J-64.....	055032.....	369	J-65.....	059255.....	348	J-68.....	355041.....	381
J-64.....	055033.....	369	J-65.....	059256.....	348	J-68.....	355042.....	381
J-64.....	055034.....	369	J-65.....	059257.....	348	J-68.....	355043.....	381
J-64.....	055154.....	369	J-65.....	059258.....	348	J-68.....	355044.....	381
J-64.....	055190.....	369	J-65.....	355007.....	384	J-68.....	355045.....	381
J-64.....	059045.....	346	J-65.....	355008.....	384	J-68.....	355070.....	381
J-64.....	059046.....	346	J-65.....	355023.....	384	J-68.....	355071.....	381
J-64.....	059047.....	346	J-65.....	355024.....	384	J-68.....	355153.....	381
J-64.....	059048.....	346	J-65.....	355025.....	384	J-68.....	355221.....	381
J-64.....	059049.....	346	J-65.....	355026.....	384	J-68.....	355229.....	381
J-64.....	059050.....	346	J-65.....	355027.....	384	J-69.....	055096.....	369
J-64.....	059051.....	349	J-65.....	355028.....	384	J-69.....	055097.....	369
J-64.....	059052.....	349	J-65.....	355141.....	384	J-69.....	055098.....	369
J-64.....	059245.....	348	J-65.....	355142.....	384	J-69.....	055099.....	369
J-64.....	059246.....	348	J-65.....	355143.....	384	J-69.....	055163.....	369
J-64.....	059247.....	348	J-65.....	355183.....	384	J-69.....	055164.....	369
J-64.....	059248.....	348	J-65.....	355184.....	384	J-69.....	055217.....	369
J-64.....	059249.....	348	J-65.....	355185.....	384	J-69.....	055251.....	369
J-64.....	059250.....	348	J-65.....	355186.....	384	J-69.....	055252.....	369
J-64.....	355009.....	382	J-65.....	355187.....	384	J-69.....	055253.....	369
J-64.....	355010.....	382	J-65.....	355219.....	381	J-69.....	059029.....	346

CONVERSIONES

Modelo = Referência

Modelo = Referência

J-69.....059030.....346	J-71.....055258.....368	J-72.....055228.....368
J-69.....059031.....346	J-71.....055259.....368	J-72.....059069.....368
J-69.....059032.....346	J-71.....059037.....346	J-72.....059070.....368
J-69.....059033.....346	J-71.....059038.....346	J-72.....059269.....368
J-69.....059034.....346	J-71.....059039.....346	J-72.....059270.....368
J-69.....059035.....349	J-71.....059040.....346	J-72.....355076.....385
J-69.....059036.....349	J-71.....059041.....346	J-72.....355077.....385
J-69.....059229.....348	J-71.....059042.....346	J-72.....355139.....385
J-69.....059230.....348	J-71.....059043.....349	J-72.....355140.....385
J-69.....059231.....348	J-71.....059044.....349	J-72.....355179.....385
J-69.....059232.....348	J-71.....059075.....349	J-72.....355180.....385
J-69.....059233.....348	J-71.....059237.....348	J-72.....355181.....385
J-69.....059234.....348	J-71.....059238.....348	J-72.....355182.....385
J-69.....355096.....381	J-71.....059239.....348	J-72.....755076.....368
J-69.....355097.....381	J-71.....059240.....348	J-72.....755077.....368
J-69.....355098.....381	J-71.....059241.....348	J-72.....755139.....368
J-69.....355099.....381	J-71.....059242.....348	J-72.....755179.....368
J-69.....355163.....381	J-71.....355135.....383	J-72.....755180.....368
J-69.....355164.....381	J-71.....355136.....383	J-72.....755181.....368
J-69.....355217.....381	J-71.....355137.....383	J-72.....7355076.....385
J-69.....355251.....381	J-71.....355138.....383	J-72.....7355077.....385
J-69.....355252.....381	J-71.....355159.....383	J-72.....7355139.....379
J-69.....355253.....381	J-71.....355160.....383	J-72.....7355179.....385
J-69.....755096.....369	J-71.....355175.....383	J-72.....7355180.....385
J-69.....755097.....369	J-71.....355176.....383	J-72.....7355181.....385
J-69.....755098.....369	J-71.....355177.....383	J-73.....055072.....369
J-69.....755217.....369	J-71.....355178.....383	J-73.....055073.....369
J-69.....7355096.....381	J-71.....355188.....383	J-73.....055074.....369
J-69.....7355097.....381	J-71.....355189.....383	J-73.....055075.....369
J-69.....7355098.....381	J-71.....355218.....383	J-73.....055086.....369
J-69.....7355217.....381	J-71.....355225.....383	J-73.....055087.....369
J-70.....055090.....369	J-71.....355242.....383	J-73.....055088.....369
J-70.....055091.....369	J-71.....355243.....383	J-73.....055089.....369
J-70.....055092.....369	J-71.....355254.....383	J-73.....055150.....369
J-70.....055093.....369	J-71.....355255.....383	J-73.....055191.....369
J-70.....055094.....369	J-71.....355256.....383	J-73.....059061.....347
J-70.....055095.....369	J-71.....355257.....383	J-73.....059062.....347
J-70.....055161.....369	J-71.....355258.....383	J-73.....059063.....347
J-70.....055162.....369	J-71.....355259.....383	J-73.....059064.....347
J-70.....355090.....382	J-71.....755135.....368	J-73.....059065.....347
J-70.....355091.....382	J-71.....755136.....368	J-73.....059066.....347
J-70.....355092.....382	J-71.....755137.....368	J-73.....059261.....348
J-70.....355093.....382	J-71.....755175.....368	J-73.....059262.....348
J-70.....355094.....382	J-71.....755176.....368	J-73.....059263.....348
J-70.....355095.....382	J-71.....755177.....368	J-73.....059264.....348
J-70.....355161.....382	J-71.....755218.....368	J-73.....059265.....348
J-70.....355162.....382	J-71.....755225.....368	J-73.....059266.....348
J-71.....055135.....368	J-71.....755242.....368	J-73.....355072.....386
J-71.....055136.....368	J-71.....755243.....368	J-73.....355073.....386
J-71.....055137.....368	J-71.....7355135.....383	J-73.....355074.....386
J-71.....055138.....368	J-71.....7355136.....383	J-73.....355075.....386
J-71.....055159.....368	J-71.....7355137.....383	J-73.....355086.....386
J-71.....055160.....368	J-71.....7355175.....383	J-73.....355087.....386
J-71.....055175.....368	J-71.....7355176.....383	J-73.....355088.....386
J-71.....055176.....368	J-71.....7355177.....383	J-73.....355089.....386
J-71.....055177.....368	J-71.....7355218.....383	J-73.....355191.....386
J-71.....055178.....368	J-71.....7355225.....383	J-73.....755072.....369
J-71.....055188.....368	J-71.....7355242.....383	J-73.....755073.....369
J-71.....055189.....368	J-71.....7355243.....383	J-73.....755074.....369
J-71.....055218.....368	J-72.....055076.....368	J-73.....7355072.....386
J-71.....055225.....368	J-72.....055077.....368	J-73.....7355073.....386
J-71.....055242.....368	J-72.....055139.....368	J-73.....7355074.....386
J-71.....055243.....368	J-72.....055140.....368	J-74.....055115.....369
J-71.....055254.....368	J-72.....055179.....368	J-74.....055116.....369
J-71.....055255.....368	J-72.....055180.....368	J-74.....055117.....369
J-71.....055256.....368	J-72.....055181.....368	J-74.....055118.....369
J-71.....055257.....368	J-72.....055182.....368	J-74.....055119.....369

CONVERSIONES

Modelo = Referência

Modelo = Referência

J-74	055120	369	J-80	051505	375	J-89	051565	376
J-74	055121	369	J-80	051506	375	J-89	051586	376
J-74	355115	386	J-81	050100	375	J-89	051598	376
J-74	355116	386	J-81	050104	375	J-90	055264	370
J-74	355117	386	J-81	050105	375	J-90	055265	370
J-74	355118	386	J-81	050106	375	J-90	055266	370
J-74	355119	386	J-81	050109	375	J-90	055267	370
J-74	355120	386	J-81	050110	375	J-90	355264	385
J-74	355121	386	J-82	050400	375	J-90	355265	385
J-75	055122	370	J-82	050404	375	J-90	355266	385
J-75	055123	370	J-82	050405	375	J-90	355267	385
J-75	055124	370	J-82	050406	375	J-91	051269	376
J-75	055125	370	J-82	050409	375	J-91	051270	376
J-75	055126	370	J-82	050410	375	J-92	055688	371
J-75	055127	370	J-83	050200	375	J-92	055689	371
J-75	055128	370	J-83	050204	375	J-92	355688	388
J-75	355122	387	J-83	050205	375	J-92	355689	388
J-75	355123	387	J-83	050206	375	J-93	055690	377
J-75	355124	387	J-83	050209	375	J-94	050420	376
J-75	355125	387	J-83	050210	375	J-94	050421	376
J-75	355126	387	J-84	050700	375	J-98	051272	376
J-75	355127	387	J-84	050701	375	J-98	051273	376
J-75	355128	387	J-84	050743	375	JAM100	044319	202
J-76	055112	371	J-84	050754	375	JAM100B	044317	202
J-76	055113	371	J-84	050765	375	JAM100S	044318	202
J-76	055114	371	J-85	050300	375	JAM80	33030026	200
J-76	355112	387	J-85	050304	375	JAM80B	33030076	200
J-76	355113	387	J-85	050305	375	JAM80M	33030176	200
J-76	355114	387	J-85	050306	375	JAM80S	33030126	200
J-77	055129	370	J-85	050309	375	JNC25	037033	186
J-77	055130	370	J-85	050310	375	JNC25B	037031	186
J-77	055131	370	J-86	050500	375	JNC25S	037032	186
J-77	355129	387	J-86	050501	375	JNC28B	044050	182
J-77	355130	387	J-86	050502	375	JNC28C	044056	182
J-77	355131	387	J-86	050543	375	JNC28M	044052	182
J-78	055104	371	J-86	050554	375	JNC28N	044054	182
J-78	055105	371	J-86	050565	375	JNC28S	044051	182
J-78	055106	371	J-87	051510	376	JNC30B	036101	183
J-78	055107	371	J-87	051511	376	JNC30S	036102	183
J-78	055108	371	J-87	051512	376	JNC33	037203	188
J-78	055109	371	J-87	051512	376	JNC33B	037201	188
J-78	055110	371	J-87	051514	376	JNC33S	037202	188
J-78	055111	371	J-87	051515	376	JND25	037273	186
J-78	055223	371	J-87	051516	376	JND25B	037271	186
J-78	355104	388	J-87	051535	376	JND25S	037272	186
J-78	355105	388	J-87	051535	376	JND28B	044092	182
J-78	355106	388	J-88	050601	376	JND28M	044094	182
J-78	355107	388	J-88	050602	376	JND28N	044096	182
J-78	355108	388	J-88	050603	376	JND28S	044093	182
J-78	355109	388	J-88	050604	376	JND33	037213	189
J-78	355110	388	J-88	050605	376	JND33B	037211	189
J-78	355111	388	J-88	050606	376	JND33S	037212	189
J-78	355223	388	J-88	050607	376	JRGT	038043	199
J-78	755104	371	J-88	050654	376	JRGTB	038041	199
J-78	755105	371	J-88	050664	376	JRGTM	33030174	199
J-78	755106	371	J-88	050665	376	JRGT S	038042	199
J-78	7355104	388	J-89	051519	376	JRSGT	33030044	199
J-78	7355105	388	J-89	051520	376	JRSGTB	33030045	199
J-78	7355106	388	J-89	051521	376	JTGT	044313	202
J-79	055230	371	J-89	051522	376	JTGTB	044311	202
J-79	055231	371	J-89	051523	376	JTGTM	33033173	202
J-79	355230	388	J-89	051524	376	JTGTS	044312	202
J-79	355231	388	J-89	051525	376	KEO	039160	205
J-80	051501	375	J-89	051526	376	LG25	037003	185
J-80	051502	375	J-89	051527	376	LG25B	037001	185
J-80	051503	375	J-89	051543	376	LG25S	037002	185
J-80	051504	375	J-89	051554	376	LG28B	044001	181

CONVERSIONES

Modelo = Referencia

Modelo = Referência

LG28M.....	044003.....	181	OTTO.....	IS00882.....	267	PPA090028015....	338871022.....	141
LG28N.....	044005.....	181	OTTO.....	IS00883.....	267	PPA090028025....	338871023.....	141
LG28S.....	044002.....	181	P.A.P.A.....	8F-STU616-WHB151		PPA090028050....	338871024.....	141
LG30B.....	036001.....	183	P3.....	33040993.....	118	PPA090028100....	338871025.....	141
LG30S.....	036002.....	183	P4.....	33040992.....	118	PPA090028200....	338871027.....	141
LG33.....	037173.....	188	P5.....	33040991.....	118	PPA090028300....	338871028.....	141
LG33B.....	037171.....	188	PACKAGE.....	33117001.....	275	PPA110034015....	338871029.....	141
LG33S.....	037172.....	188	PACKAGE.....	33117002.....	275	PPA110034025....	338871030.....	141
MAXI-FILTRA.....	8F-STU019-BLK151		PACKAGE.....	33117003.....	275	PPA110034050....	338871031.....	141
MAXI-FILTRA.....	8F-STU019-BLK293		PACKAGE.....	33117004.....	275	PPA110034100....	338871032.....	141
MAXITANK.....	33102400.....	288	PACKAGE.....	33117005.....	275	PPA110034200....	338871034.....	141
MAXITANK.....	33102401.....	288	PACKAGE.....	33117006.....	275	PPA110034300....	338871035.....	141
MAXITANK.....	33102402.....	288	PF3000 B2.....	IS04600.....	272	PPA125039015....	338871036.....	141
MAXITANK.....	33102403.....	288	PF3000 E2.....	IS04601.....	272	PPA125039025....	338871037.....	141
MAXITANK.....	33102404.....	288	PF3000 R2.....	IS04602.....	272	PPA125039050....	338871038.....	141
MAXITANK.....	33102405.....	288	PFB.....	33104221.....	271	PPA125039100....	338871039.....	141
MAXITANK.....	33102406.....	288	PFB.....	33104222.....	271	PPA125039200....	338871041.....	141
MAXITANK.....	IS02233.....	288	PFB.....	33104320.....	271	PPA125039300....	338871042.....	141
MAXI-VENT.....	149112.....	151	PFB.....	33104321.....	271	PPA160049015....	338871043.....	141
MINI-VENT.....	149015.....	151	PFB.....	33104322.....	271	PPA160049025....	338871044.....	141
MKB21104.....	33017071.....	101	PFB.....	33104323.....	271	PPA160049050....	338871045.....	141
MKB2190.....	33017051.....	100	PFG.....	33104112.....	271	PPA160049100....	338871046.....	141
MKB3190.....	33017061.....	100	PFG.....	33104113.....	271	PPA160049200....	338871048.....	141
MKEA.....	33017091.....	101	PFG.....	33104310.....	271	PPA160049300....	338871049.....	141
MM170B.....	33030476.....	197	PFG.....	33104311.....	271	PPA200062300....	338871196.....	141
MM170S.....	33030664.....	197	PFG.....	33104312.....	271	PS10.....	33005073.....	276
MMR70B.....	038261.....	197	PFG.....	33104313.....	271	PS10C.....	33005072.....	276
MMR70S.....	038262.....	197	PFW.....	33104300.....	271	PS15.....	33005074.....	276
MTO110.....	044241.....	195	PFW.....	33104301.....	271	PS20.....	33005075.....	276
NAC25.....	037023.....	186	PFW.....	33104302.....	271	PS30.....	33005076.....	276
NAC25B.....	037021.....	186	PFW.....	33104303.....	271	PS4_STIM.....	33005070.....	276
NAC25S.....	037022.....	186	PFW.....	33104304.....	271	PSCVV.....		225
NAC33.....	037183.....	188	PFW.....	33104305.....	271	PTR160110090...	338871127.....	143
NAC33B.....	037181.....	188	PHONOKLIP.....	338871210.....	138	PUFFY.....	33102050.....	284
NAC33S.....	037182.....	188	PHONOKLIP.....	338871210.....	147	PUFFY.....	33102051.....	284
NAD25.....	037013.....	186	PHONOKLIP.....	338871211.....	138	PUFFY.....	33102052.....	284
NAD25B.....	037011.....	186	PHONOKLIP.....	338871211.....	147	PUFFY.....	33102053.....	284
NAD25S.....	037012.....	186	PHONOKLIP.....	338871212.....	138	PUFFY.....	33102054.....	284
NAD289B.....	044015.....	181	PHONOKLIP.....	338871212.....	147	PUFFY.....	33102055.....	284
NAD289M.....	044017.....	181	PHONOKLIP.....	338871213.....	138	PUFFY.....	33102056.....	284
NAD289N.....	044019.....	181	PHONOKLIP.....	338871213.....	147	PUFFY.....	33102057.....	284
NAD289S.....	044016.....	181	PHONOKLIP.....	338871214.....	138	PUFFY.....	33102058.....	284
NAD28B.....	044008.....	181	PHONOKLIP.....	338871214.....	147	R14.....	041221.....	193
NAD28M.....	044010.....	181	PHONOKLIP.....	338871215.....	138	R14.....	041225.....	193
NAD28N.....	044012.....	181	PHONOKLIP.....	338871215.....	147	R14.....	041226.....	193
NAD28S.....	044009.....	181	PHONOKLIP.....	338871216.....	138	R370.....	041201.....	192
NAD307B.....	036031.....	184	PHONOKLIP.....	338871216.....	147	R370.....	041206.....	192
NAD307S.....	036032.....	184	PHONOKLIP.....	338871217.....	138	R373.....	041211.....	193
NAD30B.....	036021.....	184	PHONOKLIP.....	338871217.....	147	R373.....	041215.....	193
NAD30S.....	036022.....	184	PPA040018015....	338871001.....	141	R373.....	041216.....	193
NAD33.....	037263.....	189	PPA040018025....	338871002.....	141	R374.....	041181.....	191
NAD33B.....	037261.....	189	PPA040018050....	338871003.....	141	R374.....	041185.....	191
NAD33S.....	037262.....	189	PPA040018100....	338871004.....	141	R374.....	041186.....	191
NAH773.....		222	PPA040018200....	338871006.....	141	R375.....	041191.....	192
NAHJ13A.....		225	PPA040018300....	338871007.....	141	R375.....	041195.....	192
NAV177.....	029123.....	222	PPA050018015....	338871008.....	141	R375.....	041196.....	192
NAV177N.....		225	PPA050018025....	338871009.....	141	R376.....	041041.....	191
NAV178.....	029071.....	222	PPA050018050....	338871010.....	141	R376.....	041045.....	191
NDDR302.....	029126.....	231	PPA050018100....	338871011.....	141	R376.....	041046.....	191
NJDR100.....	029119.....	231	PPA050018200....	338871013.....	141	R378.....	041011.....	191
NPDR101.....	029112.....	231	PPA050018300....	338871014.....	141	R378.....	041015.....	191
NVDR102.....	029060.....	231	PPA075023015....	338871015.....	141	R378.....	041016.....	191
NXDR152.....	029085.....	231	PPA075023025....	338871016.....	141	R379.....	041021.....	191
NZDR202.....	029064.....	231	PPA075023050....	338871017.....	141	R379.....	041025.....	191
OTTO.....	IS00510.....	264	PPA075023100....	338871018.....	141	R379.....	041026.....	191
OTTO.....	IS00880.....	267	PPA075023200....	338871020.....	141	R380.....	041071.....	192
OTTO.....	IS00881.....	267	PPA075023300....	338871021.....	141	R380.....	041075.....	192

CONVERSIONES

Modelo = Referencia

Modelo = Referência

R380	041076	192	RIUSA	IS05060	283	S-35	010048EC	9
R381	041061	192	RIUSA PLUS	IS5051P	283	S-35 Cromo	010006	34
R381	041065	192	RIUSA PLUS	IS50531	283	S-35 Cromo	010008	34
R381	041066	192	RIUSA PLUS	IS5053P	283	S-35 Cromo	010076	34
R383	041031	191	RIUSA PLUS	IS5054P	283	S-35 Cromo	010078	34
R383	041035	191	RIUSA PLUS	IS5055P	283	S-38	001116	20
R383	041036	191	RIUSA PLUS	IS5056P	283	S-38	001248	20
R388	041091	192	RIUSA PLUS	IS5057P	283	S-39	001126	20
R388	041095	192	RIUSA PLUS	IS5058P	283	S-39	001268	20
R388	041096	192	RIUSA PLUS	IS5059P	283	S-39	001568	20
R389	041101	193	RIUSA PLUS	IS5060P	283	S-40	005078	29
R389	041105	193	RIUSA PLUS	IS5061P	283	S-41	005088	29
R389	041106	193	RIUSA PLUS	IS5062P	283	S-47	023016	97
R390	041121	192	RWS1001B	044339	203	S-49	005098	29
R390	041125	192	RWS1001C	33033056	203	S-50	005108	29
R390	041126	192	RWS1001M	33033053	203	S-51	014038	35
R391	041141	193	RWS1001S	044340	203	S-54	024018	213
R391	041145	193	RWS801B	038081	199	S-61	001156	20
R391	041146	193	RWS801M	33033023	199	S-61	001168	20
R392	041131	193	RWS801S	038082	199	S-62	005118	30
R392	041135	193	S-3	33040996	118	S-65	002116	21
R392	041136	193	S33	33041994	118	S-65	002128	21
R393	041111	192	S43	33041993	118	S-65	002376	21
R393	041115	192	S-4	33040995	118	S-66	006068	21
R393	041116	192	S-5	33040994	118	S-67	006076	21
R394	041051	191	S-7	005018	29	S-67	006088	21
R394	041055	191	S-10	005048	29	S-69	004016	21
R394	041056	191	S-10	005408	29	S-69	004058	21
R395	041171	191	S-11	001106	20	S-69	004058EC	9
R395	041175	191	S-11	001188	20	S-69 V	004546	21
R395	041176	191	S-13	011016	34	S-69 V	004548	21
R396	041151	193	S-13	011028	34	S-70	002138	21
R396	041155	193	S-16	017010	63	S-70	002428	21
R396	041156	193	S-16	017020	63	S-71	006118	21
R400	041161	193	S-16	017030	63	S-71	006818	22
R400	041165	193	S-16	017040	63	S-73	006138	22
R400	041166	193	S-18	003066	20	S-73	006828	22
R517	041001	191	S-20	J40205	214	S-73	006138EC	9
R517	041005	191	S-23	J40394	214	S-83	002196	22
R517	041006	191	S-25	006018	20	S-83	002208	16
R525	041081	192	S-25	006036	20	S-83	002408	22
R525	041085	192	S-26	007018	29	S-84	004036	22
R525	041086	192	S-26	007078	29	S-84	004068	22
RE338	044325	202	S-27	015338	40	S-88	006298	22
RE338GTB	044323	202	S-27	015408	40	S-89	006256	22
RE338S	044324	202	S-27	015488	40	S-89	006288	22
REP95B	044343	195	S-28	012026	51	S-90	006266	22
REP95S	044344	195	S-28	012038	51	S-90	006278	22
REPF100	044345	204	S-28	012058	51	S-91	005128	30
REPF100B	044346	204	S-28	012148	51	S-92	005138	30
REPF100M	33033223	204	S-28	012149	51	S-106	005238	30
REPF100S	044347	204	S-29	002056	20	S-112	015768	40
REPTD80	038144	204	S-29	002068	20	S-117	012048	51
REPTD80B	038145	204	S-30	007028	29	S-118	019018	27
REPTD80C	33030886	204	S-30	007068	29	S-119	017090	63
REPTD80M	33030883	204	S-31	006028	20	S-119	017100	63
REPTD80S	038146	204	S-31	006046	20	S-120	019068	27
RIUSA	33105051	283	S-31	006366	20	S-121	017000	15
RIUSA	33105052	283	S-31	006028EC	9	S-121	031300	15
RIUSA	33105053	283	S-34	015348	40	S-123	031302	14
RIUSA	33105054	283	S-34	015349	40	S-123	031303	14
RIUSA	33105055	283	S-34	015418	40	S-124	031304	63
RIUSA	33105531	283	S-34	015638	40	S-124	031305	63
RIUSA	IS05056	283	S-34	015648	40	S-126	031402	15
RIUSA	IS05057	283	S-34	015738	40	S-128	012050	51
RIUSA	IS05058	283	S-35	010036	36	S-128	012988	51
RIUSA	IS05059	283	S-35	010048	34	S-130	026000	53

CONVERSIONES

Modelo = Referencia

Modelo = Referência

S-130.....	026010.....	53	S-205.....	004126.....	11	S-245.....	029012.....	216
S-130.....	026030.....	53	S-205.....	004128.....	11	S-246.....	024060.....	211
S-130 V.....	026060.....	54	S-205 B.....	004106.....	17	S-246.....	024064.....	211
S-130 V.....	026060.....	62	S-205 B.....	004108.....	17	S-246.....	024080.....	211
S-134.....	012068.....	51	S-206.....	006426.....	11	S-246.....	024084.....	211
S-134.....	012078.....	51	S-206.....	006428.....	11	S-246.....	024090.....	211
S-134.....	012108.....	51	S-206 B.....	006206.....	17	S-246.....	024094.....	211
S-135.....	001226.....	23	S-206 B.....	006218.....	17	S-246.....	024100.....	211
S-135.....	001238.....	23	S-212.....	027008.....	161	S-246.....	024102.....	211
S-136.....	002226.....	23	S-212.....	027027.....	161	S-246.....	024104.....	211
S-136.....	002238.....	23	S-212.....	027049.....	161	S-246.....	024170.....	211
S-137.....	002258.....	23	S-212.....	027050.....	161	S-246.....	024180.....	211
S-147.....	023020.....	97	S-213.....	021070.....	98	S-246.....	024190.....	211
S-149.....	023040.....	97	S-213.....	021170.....	98	S-246.....	024200.....	211
S-150.....	008100.....	213	S-218.....	021090.....	100	S-246.....	024202.....	211
S-151.....	001276.....	23	S-218.....	021120.....	100	S-246.....	024220.....	211
S-151.....	001288.....	23	S-218.....	33017001.....	100	S-246.....	024230.....	211
S-153.....	009130.....	54	S-219.....	021110.....	100	S-246.....	024234.....	211
S-154.....	001308.....	23	S-219.....	021130.....	100	S-247.....	008180.....	211
S-156.....	002336.....	23	S-219.....	33017021.....	100	S-247.....	008182.....	211
S-156.....	002348.....	23	S-220.....	1552091.....	172	S-247.....	008183.....	211
S-158.....	011058.....	34	S-220.....	1552591.....	172	S-247.....	008190.....	211
S-160.....	011068.....	34	S-220.....	1553091.....	172	S-247.....	008192.....	211
S-161.....	014058.....	35	S-220.....	1554091.....	172	S-247.....	008193.....	211
S-162.....	021010.....	98	S-220.....	11R1148.....	172	S-247.....	008200.....	211
S-163.....	021020.....	98	S-220.....	11R1248.....	172	S-247.....	008202.....	211
S-164.....	021030.....	98	S-220.....	11R1648.....	172	S-247.....	008203.....	211
S-164.....	021040.....	98	S-220.....	T555191.....	172	S-247.....	008240.....	212
S-165.....	023050.....	97	S-220.....	T556391.....	172	S-247.....	008242.....	212
S-166.....	021050.....	98	S-221.....	027067.....	161	S-247.....	008250.....	211
S-171.....	023060.....	97	S-221.....	027068.....	161	S-247.....	008252.....	211
S-172.....	021060.....	98	S-223.....	12R1148.....	172	S-247.....	008253.....	211
S-174.....	011078.....	34	S-223.....	12R1248.....	172	S-247.....	008263.....	211
S-174.....	022187.....	34	S-223.....	12R1648.....	172	S-247.....	008300.....	211
S-181.....	006396.....	10	S-228.....	009200.....	54	S-247P.....	P8180.....	211
S-181.....	006398.....	10	S-232.....	005388.....	30	S-247P.....	P8182.....	211
S-181.....	006676.....	10	S-233.....	007088.....	30	S-247P.....	P8183.....	211
S-182.....	004096.....	10	S-234.....	005398.....	30	S-247P.....	P8200.....	211
S-182.....	004098.....	10	S-235.....	002418.....	24	S-247P.....	P8202.....	211
S-182.....	004236.....	10	S-236.....	022185.....	36	S-247P.....	P8203.....	211
S-183.....	011156.....	11	S-237.....	014059.....	36	S-247P.....	P8250.....	211
S-183.....	011158.....	11	S-237.....	014059EC.....	9	S-247P.....	P8252.....	211
S-186.....	009150.....	53	S-238.....	029001.....	216	S-247P.....	P8253.....	211
S-187.....	009160.....	53	S-238.....	029002.....	216	S-247P.....	P8263.....	223
S-189.....	009180.....	53	S-238.....	029025.....	216	S-247P.....	P8300.....	211
S-190.....	009190.....	53	S-238.....	029129.....	216	S-248.....	008210.....	212
S-191.....	024028.....	213	S-238.....	029144.....	216	S-248.....	008212.....	212
S-191.....	024038.....	213	S-238.....	J40241.....	216	S-248.....	008213.....	212
S-192.....	024048.....	213	S-238.....	J40242.....	216	S-248.....	008220.....	212
S-192.....	024058.....	213	S-239.....	029003.....	219	S-248.....	008222.....	212
S-194.....	027001.....	161	S-240.....	029004.....	219	S-248.....	008223.....	212
S-194.....	027025.....	161	S-241.....	029005.....	215	S-248.....	008230.....	212
S-195.....	027002.....	161	S-241.....	029006.....	215	S-248.....	008232.....	212
S-196.....	027003.....	161	S-241.....	029026.....	215	S-248.....	008233.....	212
S-196.....	027026.....	161	S-241.....	J40301.....	215	S-248.....	008243.....	212
S-196.....	027047.....	161	S-241.....	J40302.....	215	S-248.....	008280.....	212
S-196.....	027048.....	161	S-242.....	029007.....	215	S-248.....	008282.....	212
S-197.....	027004.....	157	S-242.....	029008.....	215	S-248.....	008283.....	212
S-197.....	027004.....	162	S-242.....	029027.....	215	S-248.....	008390.....	212
S-197.....	027028.....	157	S-242.....	J40331.....	215	S-248P.....	P8210.....	212
S-197.....	027028.....	162	S-242.....	J40332.....	215	S-248P.....	P8212.....	212
S-198.....	027005.....	162	S-243.....	029009.....	215	S-248P.....	P8213.....	212
S-199.....	027017.....	160	S-243.....	029010.....	215	S-248P.....	P8230.....	212
S-199.....	027094.....	160	S-243.....	029028.....	215	S-248P.....	P8232.....	212
S-200.....	027018.....	160	S-243.....	J40311.....	215	S-248P.....	P8233.....	212
S-200.....	027095.....	160	S-243.....	J40312.....	215	S-248P.....	P8243.....	212
S-201.....	005328.....	30	S-244.....	029011.....	216	S-248P.....	P8280.....	212

CONVERSIONES

Modelo = Referencia

Modelo = Referência

S-248P	P8282	212	S-317	008310	214	S-374	012541	46
S-248P	P8283	212	S-317	008320	214	S-374	B12282	46
S-248P	P8390	212	S-318	008330	214	S-374	B12540	46
S-250	015388	41	S-319	005508	31	S-374	B12541	46
S-251	015398	43	S-322	029035	217	S-375	012283	48
S-251	015658	43	S-322	029042	217	S-375	012285	48
S-252	030007	13	S-322	029048	217	S-375	012304	48
S-253	030002	13	S-322	029052	217	S-375	012306	48
S-256	006666	23	S-322	029130	217	S-380	004528	25
S-256	006798	23	S-322	029142	217	S-382	011006	28
S-258	008260	212	S-322	J40601	217	S-382	011008	28
S-258	008270	212	S-323	029036	218	S-382	011316	28
S-258	008340	212	S-324	029037	217	S-382	011316	28
S-258	008350	212	S-324	029055	217	S-382	011318	28
S-258	008370	212	S-324	029056	217	S-382	011376	28
S-259	029013	215	S-325	002606	24	S-383	021270	100
S-259	029029	215	S-325	002628	24	S-384	021280	100
S-260	029014	216	S-327	021190	98	S-385	021290	100
S-260	029015	216	S-328	021220	99	S-386	021300	99
S-260	029030	216	S-329	009230	54	S-388	008400	212
S-260	029051	216	S-330	026020	54	S-388	008410	212
S-260	029136	216	S-332	011500	37	S-388	008420	212
S-260	029145	216	S-332	011503	37	S-388	008440	212
S-260	J40901	216	S-333	011510	38	S-390	021360	99
S-260	J40902	216	S-333	011513	38	S-391	021370	99
S-261	015428	43	S-334	015608	42	S-392	004538	10
S-262	015438	43	S-335	015618	42	S-395	011508	38
S-262	015788	43	S-336	015778	42	S-395	011519	38
S-265	019028	27	S-337	011308	36	S-395	011526	38
S-265	019058	27	S-338	029038	217	S-397	011525	16
S-267	029016	219	S-338	029043	217	S-401	006016	11
S-267	029017	219	S-338	029049	217	S-401 B	006226	17
S-268	029018	218	S-338	029053	217	S-402	006316	10
S-268	029019	218	S-338	J40621	217	S-402 B	006276	17
S-269	029020	219	S-339	012448	91	S-403	015309	52
S-270	029021	218	S-339	012449	91	S-411	030009	13
S-271	029022	271	S-339	029039	217	S-412	026040	62
S-272	029023	219	S-339	029044	217	S-424	005598	31
S-272	029024	219	S-339	029050	217	S-426	004576	26
S-273	017110	63	S-339	029054	217	S-426	004578	26
S-273	017120	63	S-339	029158	217	S-428	011319	11
S-273	017130	63	S-339	029159	217	S-428	011320	11
S-273	017140	63	S-339	J40631	217	S-429	012938	82
S-273	017150	63	S-341	029040	216	S-429	012958	82
S-274	011178	37	S-342	029041	218	S-429	013844	86
S-276	002438	24	S-343	015748	40	S-429	013845	86
S-293	014060	35	S-344	021250	98	S-430	012927	82
S-294	023102	96	S-345	015678	42	S-430	012937	82
S-300	015300	52	S-351	002638	25	S-430	012945	82
S-300	015304	52	S-352	006014	25	S-430	012947	82
S-301	029031	218	S-353	006024	25	S-430	012948	82
S-301	029032	218	S-354	004526	24	S-430	012957	82
S-302	029033	218	S-355	002646	25	S-430	012965	82
S-302	029034	218	S-372	027035	162	S-430	012967	82
S-304	006968	23	S-373	012274	47	S-430	012968	82
S-305	006926	24	S-373	012276	47	S-430	012975	82
S-305	006976	24	S-373	012294	47	S-430	012977	82
S-305	006978	24	S-373	012296	47	S-431	032201	161
S-306	007148	31	S-373	B12274	47	S-431	032304	161
S-307	007158	31	S-373	B12276	47	S-432	032236	162
S-310	021210	99	S-374	012282	46	S-433	011506	37
S-311	021230	99	S-374	012303	46	S-434	011507	37
S-312	006468	11	S-374	012532	46	S-435	011538	37
S-315	027020	160	S-374	012533	46	S-436	014064	36
S-315	027096	160	S-374	012537	46	S-437	014065	36
S-316	027022	160	S-374	012539	46	S-438	001586	10
S-316	027097	160	S-374	012540	46	S-438	001616	10

CONVERSIONES

Modelo = Referência

Modelo = Referência

S-439.....	001596.....	25	S-502.....	021411.....	101	S-578.....	B12521.....	44
S-440.....	011504.....	38	S-502.....	021412.....	101	S-579.....	B12522.....	45
S-441.....	011505.....	38	S-508.....	019078.....	27	S-580.....	012480.....	50
S-442.....	001726.....	10	S-512.....	021410.....	99	S-580.....	B12523.....	45
S-442.....	001756.....	10	S-512.....	021420.....	99	S-581.....	B12517.....	45
S-447.....	010038.....	34	S-513.....	027083.....	162	S-582.....	B12515.....	45
S-447.....	010046.....	34	S-516.....	024210.....	214	S-583.....	B12516.....	45
S-451.....	010026.....	12	S-520.....	013820.....	86	S-584.....	023487.....	95
S-451.....	010056.....	12	S-520.....	013821.....	86	S-585.....	023387.....	95
S-453.....	029072.....	218	S-520.....	013826.....	86	S-585 IR.....	023488.....	94
S-453.....	029073.....	218	S-520.....	013827.....	86	S-592.....	013643.....	83
S-453.....	029074.....	218	S-520.....	013900.....	86	S-593.....	013644.....	83
S-453.....	029075.....	218	S-520.....	013901.....	86	S-594.....	013645.....	83
S-454.....	029076.....	219	S-520.....	013902.....	86	S-595.....	013646.....	83
S-454.....	029077.....	219	S-520.....	013903.....	86	S-598.....	012450.....	91
S-456.....	029078.....	218	S-522.....	013824.....	86	S-598.....	012451.....	91
S-456.....	029079.....	218	S-522.....	013825.....	86	S-599.....	012452.....	91
S-456.....	029080.....	218	S-522.....	013904.....	86	S-599.....	012453.....	91
S-456.....	029081.....	218	S-522.....	013905.....	86	S-629.....	012109.....	82
S-456.....	029160.....	218	S-522.....	013906.....	86	S-629.....	012132.....	82
S-456.....	029161.....	218	S-522.....	013911.....	86	S-630.....	012110.....	82
S-457.....	029082.....	219	S-538.....	029168.....	217	S-630.....	012112.....	82
S-457.....	029083.....	219	S-538.....	029169.....	217	S-630.....	012122.....	82
S-465.....	023250.....	96	S-538.....	029170.....	217	S-630.....	012135.....	82
S-465.....	023260.....	96	S-538.....	029171.....	217	S-630.....	012136.....	82
S-471.....	005618.....	31	S-538.....	J40622.....	217	S-635.....	011539.....	37
S-472.....	005628.....	31	S-540 FLAT.....	014040.....	34	S-636.....	014070.....	37
S-473.....	005638.....	31	S-540 FLAT.....	014042.....	34	S-637.....	014071.....	37
S-476.....	002698.....	25	S-541 FLAT.....	014039.....	11	S-650.....	013460.....	77
S-477.....	002708.....	26	S-541 FLAT.....	014041.....	11	S-650.....	013461.....	77
S-478.....	002718.....	25	S-542.....	002776.....	24	S-650.....	013470.....	77
S-486.....	021390.....	99	S-542.....	002778.....	24	S-650.....	013471.....	77
S-490.....	015857.....	41	S-543.....	002786.....	24	S-650.....	013480.....	77
S-490.....	015869.....	41	S-544.....	006017.....	11	S-650.....	013481.....	77
S-490.....	015877.....	41	S-549.....	001587.....	11	S-650.....	013490.....	77
S-490.....	015938.....	41	S-550.....	013656.....	88	S-650.....	013491.....	77
S-491.....	015817.....	41	S-550.....	013850.....	88	S-650.....	113460.....	75
S-492.....	031557.....	213	S-550.....	013851.....	88	S-650.....	113461.....	75
S-492.....	031558.....	213	S-550.....	013856.....	88	S-650.....	113470.....	75
S-492.....	031559.....	213	S-550.....	013857.....	88	S-650.....	113471.....	75
S-492.....	031560.....	213	S-552.....	013855.....	88	S-650.....	113480.....	75
S-493.....	031561.....	213	S-558.....	007238.....	32	S-650.....	113481.....	75
S-493.....	031562.....	213	S-559.....	007248.....	32	S-650.....	113490.....	75
S-493.....	031563.....	213	S-560.....	023300.....	96	S-650.....	113491.....	75
S-493.....	031564.....	213	S-560.....	023300.....	430	S-651.....	013406.....	77
S-495.....	021421.....	99	S-560.....	023300.....	432	S-651.....	013407.....	77
S-496.....	008450.....	213	S-574.....	B12524.....	47	S-651.....	013408.....	77
S-496.....	008460.....	213	S-574.....	B12525.....	47	S-651.....	013409.....	77
S-496.....	008480.....	213	S-574.....	B12526.....	47	S-651.....	013416.....	77
S-496.....	008490.....	213	S-574.....	B12527.....	47	S-651.....	013417.....	77
S-497.....	008500.....	213	S-574.....	B12542.....	47	S-651.....	013418.....	77
S-497.....	008510.....	213	S-576.....	023308.....	95	S-651.....	013419.....	77
S-497.....	008530.....	213	S-577.....	012275.....	45	S-651.....	113406.....	75
S-497.....	008540.....	213	S-577.....	012277.....	45	S-651.....	113407.....	75
S-497.....	008550.....	213	S-577.....	012295.....	45	S-651.....	113408.....	75
S-498.....	029131.....	217	S-577.....	B12275.....	45	S-651.....	113409.....	75
S-498.....	029132.....	217	S-577.....	B12277.....	45	S-651.....	113416.....	75
S-498.....	029133.....	217	S-578.....	012279.....	44	S-651.....	113417.....	75
S-498.....	029134.....	217	S-578.....	012299.....	44	S-651.....	113418.....	75
S-498.....	029135.....	217	S-578.....	012519.....	44	S-651.....	113419.....	75
S-498.....	029143.....	217	S-578.....	012520.....	44	S-653.....	015978.....	41
S-499.....	029139.....	217	S-578.....	012521.....	44	S-654.....	015988.....	42
S-499.....	029140.....	217	S-578.....	012529.....	44	S-655.....	015998.....	43
S-499.....	029141.....	217	S-578.....	012530.....	44	S-659.....	013426.....	77
S-500.....	021400.....	100	S-578.....	012531.....	44	S-659.....	013427.....	77
S-501.....	021408.....	99	S-578.....	B12279.....	44	S-659.....	013428.....	77
S-501.....	021409.....	99	S-578.....	B12520.....	44	S-659.....	013429.....	77

CONVERSIONES

Modelo = Referencia

Modelo = Referência

S-659.....	013446.....	77	S-758.....	013572.....	79	S-881.....	014304.....	73
S-659.....	013447.....	77	S-758.....	013582.....	79	S-881.....	014310.....	73
S-659.....	013448.....	77	S-758.....	013592.....	79	S-881.....	014313.....	73
S-659.....	013449.....	77	S-759.....	013543.....	77	S-881.....	014319.....	73
S-659.....	113426.....	75	S-759.....	013545.....	77	S-883.....	014324.....	419
S-659.....	113427.....	75	S-759.....	013546.....	77	S-890.....	014302.....	73
S-659.....	113428.....	75	S-759.....	013547.....	77	S-890.....	014317.....	73
S-659.....	113429.....	75	S-759.....	013548.....	77	S-890.....	014323.....	73
S-659.....	113446.....	75	S-759.....	013549.....	77	S-890.....	014308.....	73
S-659.....	113447.....	75	S-759.....	113543.....	75	S-891.....	014305.....	73
S-659.....	113448.....	75	S-759.....	113545.....	75	S-891.....	014311.....	73
S-659.....	113449.....	75	S-759.....	113546.....	75	S-891.....	014314.....	73
S-680.....	014077.....	28	S-759.....	113547.....	75	S-891.....	014320.....	73
S-683.....	014072.....	35	S-759.....	113548.....	75	S-893.....	014325.....	419
S-684.....	014073.....	35	S-759.....	113549.....	75	S-1000.....	027098.....	161
S-685.....	014074.....	35	S-770.....	013731.....	78	S-1000.....	027100.....	161
S-741.....	013026.....	71	S-770.....	013751.....	78	S-2000.....	027099.....	161
S-741.....	013027.....	71	S-770.....	013761.....	78	S-2000.....	027101.....	161
S-741.....	013029.....	71	S-770.....	013771.....	78	S-3042.....	9006735.....	24
S-741.....	013036.....	71	S-770.....	013781.....	78	SAB10.....	029115.....	231
S-741.....	013037.....	71	S-770.....	013791.....	78	SBDR20.....	231
S-741.....	013039.....	71	S-771.....	013713.....	78	SEDR30.....	029127.....	231
S-741.....	013056.....	71	S-771.....	013715.....	78	SS.....	33100450.....	269
S-741.....	013057.....	71	S-771.....	013716.....	78	SS.....	33100451.....	269
S-741.....	013059.....	71	S-771.....	013717.....	78	SS.....	33100452.....	269
S-741.....	013066.....	71	S-771.....	013718.....	78	SS.....	33100453.....	269
S-741.....	013067.....	71	S-771.....	013719.....	78	SS.....	33100454.....	269
S-741.....	013069.....	71	S-772.....	013735.....	79	SS.....	33100455.....	269
S-742.....	013041.....	71	S-772.....	013755.....	79	SS.....	33100456.....	269
S-742.....	013042.....	71	S-772.....	013765.....	79	SS.....	33100457.....	269
S-742.....	013044.....	71	S-772.....	013775.....	79	ST1200.....	33005206.....	274
S-742.....	013046.....	71	S-772.....	013785.....	79	SVCAB13.....	225
S-742.....	013047.....	71	S-772.....	013795.....	79	SVCAN.....	029070.....	222
S-742.....	013049.....	71	S-773.....	013736.....	79	SVDR10.....	231
S-750.....	013531.....	77	S-773.....	013756.....	79	SXDR10.....	231
S-750.....	013551.....	77	S-773.....	013766.....	79	SZDR20.....	231
S-750.....	013561.....	77	S-773.....	013776.....	79	T-501.....	075701.....	104
S-750.....	013571.....	77	S-773.....	013786.....	79	T-502.....	075301.....	104
S-750.....	013581.....	77	S-773.....	013796.....	79	T-502.....	075601.....	104
S-750.....	013591.....	77	S-779.....	013743.....	78	T-503.....	075501.....	438
S-750.....	113531.....	75	S-779.....	013745.....	78	T-604.....	075001.....	104
S-750.....	113551.....	75	S-779.....	013746.....	78	T-604 CS.....	075801.....	105
S-750.....	113561.....	75	S-779.....	013747.....	78	T-604CC.....	075906.....	432
S-750.....	113571.....	75	S-779.....	013748.....	78	T6AP.....	33009101.....	290
S-750.....	113581.....	75	S-779.....	013749.....	78	TA.....	33001200.....	288
S-750.....	113591.....	75	S-786.....	013391.....	80	TA.....	33003000.....	288
S-751.....	013513.....	77	S-786.....	013391.....	426	TANK R.....	33102221.....	288
S-751.....	013515.....	77	S-789.....	013394.....	423	TANK R.....	33102230.....	288
S-751.....	013516.....	77	S-789.....	013394.....	424	TANK R.....	33102231.....	288
S-751.....	013517.....	77	S-820.....	012290.....	49	TANK R.....	33102232.....	288
S-751.....	013519.....	77	S-854.....	001666.....	26	TAR2.....	33005263.....	288
S-751.....	013520.....	77	S-854.....	001668.....	26	TAR3.....	33005264.....	288
S-751.....	113513.....	75	S-860.....	014300.....	73	TAR4.....	33005265.....	288
S-751.....	113515.....	75	S-860.....	014321.....	73	TD100.....	044298.....	201
S-751.....	113516.....	75	S-860.....	014306.....	73	TD100B.....	044296.....	201
S-751.....	113517.....	75	S-860.....	014315.....	73	TD100M.....	33033183.....	201
S-751.....	113519.....	75	S-861.....	014303.....	73	TD100S.....	044297.....	201
S-751.....	113520.....	75	S-861.....	014309.....	73	TD70B.....	038201.....	196
S-752.....	013535.....	79	S-861.....	014312.....	73	TD70S.....	038202.....	196
S-752.....	013555.....	79	S-861.....	014318.....	73	TD80.....	038103.....	198
S-752.....	013565.....	76	S-863.....	014326.....	419	TD80B.....	038101.....	198
S-752.....	013575.....	79	S-865.....	001656.....	26	TD80M.....	33030178.....	198
S-752.....	013585.....	79	S-865.....	001658.....	26	TD80S.....	038102.....	198
S-752.....	013595.....	79	S-880.....	014307.....	73	TD95B.....	044185.....	194
S-758.....	013532.....	79	S-880.....	014322.....	73	TD95M.....	044187.....	194
S-758.....	013552.....	79	S-880.....	014301.....	73	TD95N.....	044189.....	194
S-758.....	013562.....	79	S-880.....	014316.....	73	TD95S.....	044186.....	194

CONVERSIONES

Modelo = Referencia

Modelo = Referência

TH.....	33102222.....	284	VKL11000090P ...	338871074.....	142	VTR11004090P ...	338871107.....	143
TH.....	33102223.....	284	VKL12500045P ...	338871075.....	142	VTR11005045P ...	338871108.....	143
TH.....	33102224.....	284	VKL12500090P ...	338871076.....	142	VTR11005067P ...	338871109.....	143
TH.....	33102225.....	284	VKL16000045P ...	338871077.....	142	VTR11005090P ...	338871110.....	143
TH.....	33102226.....	284	VKL16000090P ...	338871078.....	142	VTR11007545P ...	338871111.....	143
TH.....	33102227.....	284	VKL20000045D ...	338871197.....	142	VTR11007567AD	338871112.....	143
TH.....	33102228.....	284	VKL20000090D ...	338871198.....	142	VTR11007590P ...	338871113.....	143
TI-1.....	33071530.....	123	VKO11005000D ...	338871208.....	146	VTR11009045P ...	338871114.....	143
TI-2.....	33071531.....	123	VMD04000000P ..	338871136.....	144	VTR11009090P ...	338871115.....	143
TS6AE	33009102.....	274	VMD05000000P ..	338871137.....	144	VTR11011045P ...	338871116.....	143
TS6AE	33009102.....	290	VMD07500000P ..	338871138.....	144	VTR11011067P ...	338871117.....	143
V3.....	33040999.....	118	VMD09000000P ..	338871139.....	144	VTR11011090P ...	338871118.....	143
V33.....	33041999.....	118	VMD11000000P ..	338871140.....	144	VTR12511045AD	338871124.....	143
V43.....	33041998.....	118	VMD12500000P ..	338871141.....	144	VTR12511090AD	338871125.....	143
V433.....	33042996.....	118	VMD16000000P ..	338871142.....	144	VTR12512545P ...	338871119.....	143
V44.....	33041997.....	118	VMD20000000D ..	338871202.....	144	VTR12512590P ...	338871120.....	143
V444.....	33042995.....	118	VMP04000000P ..	338871143.....	144	VTR16011090AD	338871126.....	143
V53.....	33041996.....	118	VMP05000000P ..	338871144.....	144	VTR16016045P ...	338871121.....	143
V7.....	33041048.....	115	VMP07500000P ..	338871145.....	144	VTR16016090P ...	338871122.....	143
V9.....	33040986.....	118	VMP09000000P ..	338871146.....	144	VTR20020045D ...	338871199.....	143
VCNZ110110067	338871128.....	144	VMP11000000P ..	338871147.....	144	VTR20020090D ...	338871200.....	143
VCRZ090090067	338871130.....	144	VMP12500000P ..	338871148.....	144	VVENKIE07500D	338871218.....	146
VCRZ110050067	338871132.....	144	VMP16000000P ..	338871149.....	144	VVENKIE11000D	338871219.....	146
VCRZ11011067	338871134.....	144	VMP20000000D ..	338871203.....	144	VVENWLO11000D	338871220.....	146
VCRZ11011090	338871135.....	144	VRD05004000P ...	338871150.....	144	VVENWLO16000D	338871221.....	146
VCZ05000000P ...	338871162.....	145	VRD07504000P ...	338871151.....	144	VWP11005075D ..	338871207.....	146
VCZ07500000P ...	338871163.....	145	VRD07505000P ...	338871152.....	144	WCB13PP	220	
VCZ09000000P ...	338871164.....	145	VRD09004000P ...	338871153.....	144	X-10.....	090023.....	414
VCZ11000000P ...	338871165.....	145	VRD09005000P ...	338871154.....	144	X-10.....	090024.....	414
VCZ12500000P ...	338871166.....	145	VRD09007500P ...	338871155.....	144	X-103.....	090134.....	408
VCZ16000000P ...	338871167.....	145	VRD11005000P ...	338871156.....	144	X-104.....	090135.....	408
VCZ20000000AD	338871205.....	145	VRD11007500P ...	338871157.....	144	X-105.....	090136.....	408
VDK07500000P ...	338871168.....	145	VRD11009000P ...	338871158.....	144	X-106.....	090139.....	408
VDK09000000P ...	338871169.....	145	VRD12511000P ...	338871159.....	144	X-107.....	090140.....	415
VDK11000000P ...	338871170.....	145	VRD16011000P ...	338871160.....	144	X-107.....	090141.....	415
VKK04000000P ...	338871171.....	145	VRD16012500P ...	338871161.....	144	X11.....	33040988.....	118
VKK05000000P ...	338871172.....	145	VRD20016000D ...	338871201.....	144	X-12.....	090027.....	414
VKK07500000P ...	338871173.....	145	VSF11000000D ...	338871209.....	146	X-12.....	090028.....	414
VKK09000000P ...	338871174.....	145	VTR04004045P ...	338871079.....	143	X-12.....	090031.....	414
VKK11000000P ...	338871175.....	145	VTR04004067P ...	338871080.....	143	X-15.....	090034.....	409
VKK12500000P ...	338871176.....	145	VTR04004090P ...	338871081.....	143	X-18.....	090037.....	409
VKK16000000P ...	338871177.....	145	VTR05004045P ...	338871082.....	143	X-18.....	090073.....	409
VKK20000000D ...	338871204.....	145	VTR05004067P ...	338871083.....	143	X-18.....	090074.....	409
VKL04000015P ...	338871050.....	142	VTR05004090P ...	338871084.....	143	X-20.....	090040.....	409
VKL04000030P ...	338871051.....	142	VTR05005045P ...	338871085.....	143	X-206.....	097043.....	394
VKL04000045P ...	338871052.....	142	VTR05005067P ...	338871086.....	143	X-206.....	097044.....	394
VKL04000067P ...	338871053.....	142	VTR05005090P ...	338871087.....	143	X-206.....	97045.....	394
VKL04000090P ...	338871054.....	142	VTR07504045P ...	338871088.....	143	X-207.....	97050.....	394
VKL05000015P ...	338871055.....	142	VTR07504067P ...	338871089.....	143	X-207.....	97051.....	394
VKL05000030P ...	338871056.....	142	VTR07504090P ...	338871090.....	143	X-207.....	97052.....	394
VKL05000045P ...	338871057.....	142	VTR07505045P ...	338871091.....	143	X-21.....	090041.....	409
VKL05000067P ...	338871058.....	142	VTR07505067P ...	338871092.....	143	X-218.....	097127.....	394
VKL05000090P ...	338871059.....	142	VTR07505090P ...	338871093.....	143	X-218.....	097128.....	394
VKL07500015P ...	338871060.....	142	VTR07507545P ...	338871094.....	143	X-218.....	097129.....	394
VKL07500030P ...	338871061.....	142	VTR07507567P ...	338871095.....	143	X-219.....	097134.....	394
VKL07500045P ...	338871062.....	142	VTR07507590P ...	338871096.....	143	X-219.....	097135.....	394
VKL07500067P ...	338871063.....	142	VTR09004045P ...	338871097.....	143	X-219.....	097136.....	394
VKL07500090P ...	338871064.....	142	VTR09004067P ...	338871098.....	143	X-22.....	090044.....	412
VKL09000015P ...	338871065.....	142	VTR09005045P ...	338871099.....	143	X-220.....	097141.....	394
VKL09000030P ...	338871066.....	142	VTR09005067P ...	338871100.....	143	X-220.....	097142.....	394
VKL09000045P ...	338871067.....	142	VTR09005090P ...	338871101.....	143	X-220.....	097143.....	394
VKL09000067P ...	338871068.....	142	VTR09007545P ...	338871102.....	143	X-242.....	097295.....	395
VKL09000090P ...	338871069.....	142	VTR09007590AD	338871123.....	143	X-242.....	097296.....	395
VKL11000015P ...	338871070.....	142	VTR09009045P ...	338871103.....	143	X-242.....	097297.....	395
VKL11000030P ...	338871071.....	142	VTR09009067P ...	338871104.....	143	X-243.....	097302.....	395
VKL11000045P ...	338871072.....	142	VTR09009090P ...	338871105.....	143	X-243.....	097303.....	395
VKL11000067P ...	338871073.....	142	VTR11004045P ...	338871106.....	143	X-243.....	097304.....	395

CONVERSIONES

Modelo = Referência

Modelo = Referência

X-244.....	097309.....	395	X-285.....	090149.....	408	X-37.....	090060.....	415
X-244.....	097310.....	395	X-285.....	090150.....	408	X-37.....	090061.....	415
X-244.....	097311.....	395	X-285.....	090162.....	408	X-370.....	98960.....	398
X-248.....	97355.....	393	X-29.....	090053.....	414	X-38.....	090062.....	415
X-248.....	97356.....	393	X-294.....	093067.....	390	X-380.....	093108.....	390
X-248.....	97357.....	393	X-294.....	093068.....	390	X-380.....	093109.....	390
X-249.....	97362.....	393	X-294.....	093082.....	390	X-39.....	090063.....	415
X-249.....	097363.....	393	X-294.....	093083.....	390	X-39.....	090064.....	415
X-249.....	097364.....	393	X-294.....	193082.....	390	X-391.....	097900.....	394
X-250.....	097369.....	393	X-294.....	193083.....	390	X-391.....	097905.....	394
X-250.....	097370.....	393	X-295.....	093071.....	390	X-392.....	97901.....	394
X-250.....	097371.....	393	X-295.....	093072.....	390	X-392.....	97906.....	394
X-251.....	097376.....	393	X-295.....	093086.....	390	X-393.....	097902.....	394
X-251.....	097377.....	393	X-295.....	093087.....	390	X-393.....	097907.....	394
X-251.....	097378.....	393	X-295.....	193086.....	390	X-394.....	097903.....	394
X-254.....	097397.....	394	X-295.....	193087.....	390	X-394.....	097908.....	394
X-254.....	097398.....	394	X-3.....	090005.....	413	X-395.....	97904.....	394
X-254.....	097399.....	394	X-3.....	090006.....	413	X-395.....	097909.....	394
X-255.....	097404.....	394	X-3.....	090007.....	413	X-396.....	097910.....	394
X-255.....	097405.....	394	X-302.....	097383.....	393	X-396.....	097915.....	394
X-255.....	097406.....	394	X-302.....	097384.....	393	X-397.....	097911.....	394
X-256.....	097411.....	394	X-302.....	097385.....	393	X-397.....	097916.....	394
X-256.....	097412.....	394	X-303.....	097425.....	394	X-398.....	097912.....	394
X-256.....	097413.....	394	X-303.....	097426.....	394	X-398.....	097917.....	394
X-257.....	097418.....	394	X-303.....	097427.....	394	X-399.....	097913.....	394
X-257.....	097419.....	394	X-304.....	097509.....	394	X-399.....	097918.....	394
X-257.....	097420.....	394	X-304.....	097510.....	394	X4.....	33041992.....	118
X-258.....	097454.....	393	X-304.....	097511.....	394	X-4.....	090008.....	413
X-258.....	097455.....	393	X-307.....	090160.....	410	X-4.....	090009.....	413
X-258.....	097456.....	393	X-308.....	090161.....	410	X-4.....	090010.....	413
X-259.....	097475.....	393	X-322.....	098822.....	397	X-40.....	090065.....	415
X-259.....	097476.....	393	X-327.....	098827.....	397	X-40.....	090066.....	415
X-259.....	097477.....	393	X-33.....	090130.....	411	X-400.....	097914.....	394
X-26.....	090048.....	414	X-33.....	090131.....	411	X-400.....	097919.....	394
X-260.....	097461.....	393	X-34.....	090057.....	411	X-41.....	090067.....	415
X-260.....	097462.....	393	X-34.....	090132.....	411	X-41.....	090068.....	415
X-260.....	097463.....	393	X-34.....	090154.....	411	X-42.....	090069.....	414
X-261.....	097468.....	393	X-34.....	090156.....	411	X-421.....	097990.....	395
X-261.....	097469.....	393	X-345.....	091052.....	392	X-422.....	097991.....	395
X-261.....	097470.....	393	X-345.....	091053.....	392	X-423.....	097992.....	395
X-262.....	097447.....	393	X-345.....	091054.....	392	X-424.....	097993.....	395
X-262.....	097448.....	393	X-345.....	091055.....	392	X-425.....	097994.....	395
X-262.....	097449.....	393	X-346.....	091060.....	392	X-426.....	097995.....	395
X-266.....	097481.....	394	X-346.....	091061.....	392	X-427.....	097996.....	395
X-266.....	097482.....	394	X-346.....	091062.....	392	X-428.....	097997.....	395
X-266.....	097483.....	394	X-346.....	091063.....	392	X-429.....	097998.....	395
X-267.....	097488.....	394	X-347.....	091068.....	392	X43.....	33041990.....	118
X-267.....	097489.....	394	X-347.....	091069.....	392	X-43.....	090076.....	409
X-267.....	097490.....	394	X-347.....	091070.....	392	X-430.....	097999.....	395
X-268.....	097495.....	394	X-347.....	091071.....	392	X-431.....	097190.....	395
X-268.....	097496.....	394	X-348.....	091076.....	392	X-432.....	097191.....	395
X-268.....	097497.....	394	X-348.....	091077.....	392	X-433.....	097192.....	395
X-269.....	097502.....	394	X-348.....	091078.....	392	X-434.....	097193.....	395
X-269.....	097503.....	394	X-348.....	091079.....	392	X-435.....	097194.....	395
X-269.....	097504.....	394	X-35.....	090133.....	408	X-436.....	097195.....	395
X-27.....	090049.....	414	X-35.....	090152.....	411	X-437.....	097196.....	395
X-27.....	090050.....	414	X-35.....	090153.....	411	X-438.....	097197.....	395
X-273.....	098508.....	397	X-36.....	090059.....	409	X-439.....	097198.....	395
X-273.....	098509.....	397	X-361.....	098951.....	398	X44.....	33042991.....	118
X-273.....	098510.....	397	X-362.....	098952.....	398	X-44.....	090078.....	414
X-279.....	098550.....	397	X-363.....	098953.....	398	X-440.....	097199.....	395
X-279.....	098551.....	397	X-364.....	098950.....	398	X-47.....	090081.....	412
X-279.....	098552.....	397	X-365.....	098954.....	398	X-48.....	090082.....	412
X-28.....	090051.....	414	X-366.....	98956.....	398	X-49.....	090083.....	412
X-28.....	090052.....	414	X-367.....	98957.....	398	X5.....	33041991.....	118
X-284.....	090147.....	408	X-368.....	98958.....	398	X-5.....	090011.....	413
X-284.....	090148.....	408	X-369.....	098959.....	398	X-5.....	090012.....	413

CONVERSIONES

Modelo = Referencia

Modelo = Referência

X-5.....	090013.....	413	ZRGTS.....	038052.....	199
X-50.....	090084.....	412	ZTGT.....	044316.....	202
X-51.....	090085.....	412	ZTGTB.....	044314.....	202
X52.....	33042952.....	118	ZTGTB.....	044315.....	202
X53.....	33042992.....	118	4000 B2.....	IS04603.....	272
X54.....	33042993.....	118	4000 E2.....	IS04604.....	272
X55.....	33042994.....	118	4000 R2.....	IS04605.....	272
X-6.....	090014.....	413	5000 B2.....	IS04606.....	272
X-6.....	090015.....	413	5000 E2.....	IS04607.....	272
X-6.....	090016.....	413	5000 R2.....	IS04608.....	272
X-63.....	090090.....	411	9006442.....	33041079.....	148
X-64.....	090091.....	411			
X-65.....	090092.....	411			
X-66.....	090093.....	411			
X-67.....	090094.....	411			
X-68.....	090095.....	411			
X-69.....	090096.....	411			
X7.....	33040990.....	118			
X-7.....	090017.....	413			
X-7.....	090018.....	413			
X-7.....	090042.....	413			
X-70.....	090097.....	411			
X-71.....	090098.....	412			
X-72.....	090099.....	412			
X-72.....	090100.....	412			
X-73.....	090101.....	412			
X-74.....	090102.....	412			
X-78.....	093015.....	405			
X-79.....	093016.....	405			
X-8.....	090019.....	413			
X-8.....	090020.....	413			
X-8.....	090043.....	413			
X-81.....	093018.....	405			
X-82.....	093019.....	405			
X-87.....	090107.....	410			
X-87.....	090159.....	410			
X-88.....	090108.....	410			
X-88.....	090129.....	410			
X-88.....	090157.....	410			
X-88.....	090158.....	410			
X-89.....	090109.....	413			
X-89.....	090110.....	413			
X9.....	33040989.....	118			
X-9.....	090021.....	414			
X-9.....	090022.....	414			
X-90.....	090111.....	413			
X-91.....	090112.....	416			
X-91.....	090113.....	416			
X-91.....	090114.....	416			
X-91.....	090115.....	416			
X-92.....	090116.....	416			
X-92.....	090117.....	416			
X-92.....	090118.....	416			
X-93.....	090119.....	410			
X-94.....	090120.....	410			
X-95.....	090121.....	411			
X-96.....	090123.....	411			
X-97.....	090125.....	411			
ZNGTB.....	044227.....	195			
ZNGTM.....	044229.....	195			
ZNGTN.....	044231.....	195			
ZNGTS.....	044228.....	195			
ZQGTB.....	038241.....	197			
ZQGTS.....	038242.....	197			
ZRGM.....	33030175.....	199			
ZRGT.....	038053.....	199			
ZRGTB.....	038051.....	199			

CONVERSIONES

Referencia = Modelo

Referência = Modelo

Referencia.....	Modelo	Pag.....	004538.....	S-392.....	10	007148.....	S-306.....	31
Referência	Modelo	Pag.....	004546.....	S-69 V.....	21	007158.....	S-307.....	31
001106.....	S-11.....	20	004548.....	S-69 V.....	21	007238.....	S-558.....	32
001116.....	S-38.....	20	004576.....	S-426.....	26	007248.....	S-559.....	32
001126.....	S-39.....	20	004578.....	S-426.....	26	008100.....	S-150.....	213
001156.....	S-61.....	20	005018.....	S-7.....	29	008180.....	S-247.....	211
001168.....	S-61.....	20	005048.....	S-10.....	29	008182.....	S-247.....	211
001188.....	S-11.....	20	005078.....	S-40.....	29	008183.....	S-247.....	211
001226.....	S-135.....	23	005088.....	S-41.....	29	008190.....	S-247.....	211
001238.....	S-135.....	23	005098.....	S-49.....	29	008192.....	S-247.....	211
001248.....	S-38.....	20	005108.....	S-50.....	29	008193.....	S-247.....	211
001268.....	S-39.....	20	005118.....	S-62.....	30	008200.....	S-247.....	211
001276.....	S-151.....	23	005128.....	S-91.....	30	008202.....	S-247.....	211
001288.....	S-151.....	23	005138.....	S-92.....	30	008203.....	S-247.....	211
001308.....	S-154.....	23	005238.....	S-106.....	30	008210.....	S-248.....	212
001568.....	S-39.....	20	005328.....	S-201.....	30	008212.....	S-248.....	212
001586.....	S-438.....	10	005388.....	S-232.....	30	008213.....	S-248.....	212
001587.....	S-549.....	11	005398.....	S-234.....	30	008220.....	S-248.....	212
001596.....	S-439.....	25	005408.....	S-10.....	29	008222.....	S-248.....	212
001616.....	S-438.....	10	005508.....	S-319.....	31	008223.....	S-248.....	212
001656.....	S-865.....	26	005598.....	S-424.....	31	008230.....	S-248.....	212
001658.....	S-865.....	26	005618.....	S-471.....	31	008232.....	S-248.....	212
001666.....	S-854.....	26	005628.....	S-472.....	31	008233.....	S-248.....	212
001668.....	S-854.....	26	005638.....	S-473.....	31	008240.....	S-247.....	212
001726.....	S-442.....	10	006014.....	S-352.....	25	008242.....	S-247.....	212
001756.....	S-442.....	10	006016.....	S-401.....	11	008243.....	S-248.....	212
002056.....	S-29.....	20	006017.....	S-544.....	11	008250.....	S-247.....	211
002068.....	S-29.....	20	006018.....	S-25.....	20	008252.....	S-247.....	211
002116.....	S-65.....	21	006024.....	S-353.....	25	008253.....	S-247.....	211
002128.....	S-65.....	21	006028.....	S-31.....	20	008260.....	S-258.....	212
002138.....	S-70.....	21	006036.....	S-25.....	20	008263.....	S-247.....	211
002196.....	S-83.....	22	006046.....	S-31.....	20	008270.....	S-258.....	212
002208.....	S-83.....	16	006068.....	S-66.....	21	008280.....	S-248.....	212
002226.....	S-136.....	23	006076.....	S-67.....	21	008282.....	S-248.....	212
002238.....	S-136.....	23	006088.....	S-67.....	21	008283.....	S-248.....	212
002258.....	S-137.....	23	006118.....	S-71.....	21	008300.....	S-247.....	211
002336.....	S-156.....	23	006138.....	S-73.....	22	008310.....	S-317.....	214
002348.....	S-156.....	23	006206.....	S-206 B.....	17	008320.....	S-317.....	214
002376.....	S-65.....	21	006218.....	S-206 B.....	17	008330.....	S-318.....	214
002408.....	S-83.....	22	006226.....	S-401 B.....	17	008340.....	S-258.....	212
002418.....	S-235.....	24	006256.....	S-89.....	22	008350.....	S-258.....	212
002428.....	S-70.....	21	006266.....	S-90.....	22	008370.....	S-258.....	212
002438.....	S-276.....	24	006276.....	S-402 B.....	17	008390.....	S-248.....	212
002606.....	S-325.....	24	006278.....	S-90.....	22	008400.....	S-388.....	212
002628.....	S-325.....	24	006288.....	S-89.....	22	008410.....	S-388.....	212
002638.....	S-351.....	25	006298.....	S-88.....	22	008420.....	S-388.....	212
002646.....	S-355.....	25	006316.....	S-402.....	10	008440.....	S-388.....	212
002698.....	S-476.....	25	006366.....	S-31.....	20	008450.....	S-496.....	213
002708.....	S-477.....	26	006396.....	S-181.....	10	008460.....	S-496.....	213
002718.....	S-478.....	25	006398.....	S-181.....	10	008480.....	S-496.....	213
002776.....	S-542.....	24	006426.....	S-206.....	11	008490.....	S-496.....	213
002778.....	S-542.....	24	006428.....	S-206.....	11	008500.....	S-497.....	213
002786.....	S-543.....	24	006468.....	S-312.....	11	008510.....	S-497.....	213
003066.....	S-18.....	20	006666.....	S-256.....	23	008530.....	S-497.....	213
004016.....	S-69.....	21	006676.....	S-181.....	10	008540.....	S-497.....	213
004036.....	S-84.....	22	006798.....	S-256.....	23	008550.....	S-497.....	213
004058.....	S-69.....	21	006818.....	S-71.....	22	009130.....	S-153.....	54
004068.....	S-84.....	22	006828.....	S-73.....	22	009150.....	S-186.....	53
004096.....	S-182.....	10	006926.....	S-305.....	24	009160.....	S-187.....	53
004098.....	S-182.....	10	006968.....	S-304.....	23	009180.....	S-189.....	53
004106.....	S-205 B.....	17	006976.....	S-305.....	24	009190.....	S-190.....	53
004108.....	S-205 B.....	17	006978.....	S-305.....	24	009200.....	S-228.....	54
004126.....	S-205.....	11	007018.....	S-26.....	29	009230.....	S-329.....	54
004128.....	S-205.....	11	007028.....	S-30.....	29	010006.....	S-35 Cromo.....	34
004236.....	S-182.....	10	007068.....	S-30.....	29	010008.....	S-35 Cromo.....	34
004526.....	S-354.....	24	007078.....	S-26.....	29	010026.....	S-451.....	12
004528.....	S-380.....	25	007088.....	S-233.....	30	010036.....	S-35.....	36

CONVERSIONES

Referencia = Modelo

Referência = Modelo

010038.....	S-447.....	34	012303.....	S-374.....	46	013427.....	S-659.....	77
010046.....	S-447.....	34	012304.....	S-375.....	48	013428.....	S-659.....	77
010048.....	S-35.....	34	012306.....	S-375.....	48	013429.....	S-659.....	77
010056.....	S-451.....	12	012448.....	S-339.....	91	013446.....	S-659.....	77
010076.....	S-35 Cromo.....	34	012449.....	S-339.....	91	013447.....	S-659.....	77
010078.....	S-35 Cromo.....	34	012450.....	S-598.....	91	013448.....	S-659.....	77
011006.....	S-382.....	28	012451.....	S-598.....	91	013449.....	S-659.....	77
011008.....	S-382.....	28	012452.....	S-599.....	91	013460.....	S-650.....	77
011016.....	S-13.....	34	012453.....	S-599.....	91	013461.....	S-650.....	77
011028.....	S-13.....	34	012480.....	S-580.....	50	013470.....	S-650.....	77
011058.....	S-158.....	34	012519.....	S-578.....	44	013471.....	S-650.....	77
011068.....	S-160.....	34	012520.....	S-578.....	44	013480.....	S-650.....	77
011078.....	S-174.....	34	012521.....	S-578.....	44	013481.....	S-650.....	77
011156.....	S-183.....	11	012529.....	S-578.....	44	013490.....	S-650.....	77
011158.....	S-183.....	11	012530.....	S-578.....	44	013491.....	S-650.....	77
011178.....	S-274.....	37	012531.....	S-578.....	44	013513.....	S-751.....	77
011308.....	S-337.....	36	012532.....	S-374.....	46	013515.....	S-751.....	77
011316.....	S-382.....	28	012533.....	S-374.....	46	013516.....	S-751.....	77
011316.....	S-382.....	28	012537.....	S-374.....	46	013517.....	S-751.....	77
011318.....	S-382.....	28	012539.....	S-374.....	46	013519.....	S-751.....	77
011319.....	S-428.....	11	012540.....	S-374.....	46	013520.....	S-751.....	77
011320.....	S-428.....	11	012541.....	S-374.....	46	013531.....	S-750.....	77
011376.....	S-382.....	28	012927.....	S-430.....	82	013532.....	S-758.....	79
011500.....	S-332.....	37	012937.....	S-430.....	82	013535.....	S-752.....	79
011503.....	S-332.....	37	012938.....	S-429.....	82	013543.....	S-759.....	77
011504.....	S-440.....	38	012945.....	S-430.....	82	013545.....	S-759.....	77
011505.....	S-441.....	38	012947.....	S-430.....	82	013546.....	S-759.....	77
011506.....	S-433.....	37	012948.....	S-430.....	82	013547.....	S-759.....	77
011507.....	S-434.....	37	012957.....	S-430.....	82	013548.....	S-759.....	77
011508.....	S-395.....	38	012958.....	S-429.....	82	013549.....	S-759.....	77
011510.....	S-333.....	38	012965.....	S-430.....	82	013551.....	S-750.....	77
011513.....	S-333.....	38	012967.....	S-430.....	82	013552.....	S-758.....	79
011519.....	S-395.....	38	012968.....	S-430.....	82	013555.....	S-752.....	79
011525.....	S-397.....	16	012975.....	S-430.....	82	013561.....	S-750.....	77
011526.....	S-395.....	38	012977.....	S-430.....	82	013562.....	S-758.....	79
011538.....	S-435.....	37	012988.....	S-128.....	51	013565.....	S-752.....	76
011539.....	S-635.....	37	013026.....	S-741.....	71	013571.....	S-750.....	77
012026.....	S-28.....	51	013027.....	S-741.....	71	013572.....	S-758.....	79
012038.....	S-28.....	51	013029.....	S-741.....	71	013575.....	S-752.....	79
012048.....	S-117.....	51	013036.....	S-741.....	71	013581.....	S-750.....	77
012050.....	S-128.....	51	013037.....	S-741.....	71	013582.....	S-758.....	79
012058.....	S-28.....	51	013039.....	S-741.....	71	013585.....	S-752.....	79
012068.....	S-134.....	51	013041.....	S-742.....	71	013591.....	S-750.....	77
012078.....	S-134.....	51	013042.....	S-742.....	71	013592.....	S-758.....	79
012108.....	S-134.....	51	013044.....	S-742.....	71	013595.....	S-752.....	79
012109.....	S-629.....	82	013046.....	S-742.....	71	013643.....	S-592.....	83
012110.....	S-630.....	82	013047.....	S-742.....	71	013644.....	S-593.....	83
012112.....	S-630.....	82	013049.....	S-742.....	71	013645.....	S-594.....	83
012122.....	S-630.....	82	013056.....	S-741.....	71	013646.....	S-595.....	83
012132.....	S-629.....	82	013057.....	S-741.....	71	013656.....	S-550.....	88
012135.....	S-630.....	82	013059.....	S-741.....	71	013713.....	S-771.....	78
012136.....	S-630.....	82	013066.....	S-741.....	71	013715.....	S-771.....	78
012148.....	S-28.....	51	013067.....	S-741.....	71	013716.....	S-771.....	78
012149.....	S-28.....	51	013069.....	S-741.....	71	013717.....	S-771.....	78
012274.....	S-373.....	47	013391.....	S-786.....	80	013718.....	S-771.....	78
012275.....	S-577.....	45	013391.....	S-786.....	426	013719.....	S-771.....	78
012276.....	S-373.....	47	013394.....	S-789.....	423	013731.....	S-770.....	78
012277.....	S-577.....	45	013394.....	S-789.....	424	013735.....	S-772.....	79
012279.....	S-578.....	44	013406.....	S-651.....	77	013736.....	S-773.....	79
012282.....	S-374.....	46	013407.....	S-651.....	77	013743.....	S-779.....	78
012283.....	S-375.....	48	013408.....	S-651.....	77	013745.....	S-779.....	78
012285.....	S-375.....	48	013409.....	S-651.....	77	013746.....	S-779.....	78
012290.....	S-820.....	49	013416.....	S-651.....	77	013747.....	S-779.....	78
012294.....	S-373.....	47	013417.....	S-651.....	77	013748.....	S-779.....	78
012295.....	S-577.....	45	013418.....	S-651.....	77	013749.....	S-779.....	78
012296.....	S-373.....	47	013419.....	S-651.....	77	013751.....	S-770.....	78
012299.....	S-578.....	44	013426.....	S-659.....	77	013755.....	S-772.....	79

CONVERSIONES

Referencia = Modelo

Referência = Modelo

013756.....	S-773.....	79	014316.....	S-880.....	73	021030.....	S-164.....	98
013761.....	S-770.....	78	014317.....	S-890.....	73	021040.....	S-164.....	98
013765.....	S-772.....	79	014318.....	S-861.....	73	021050.....	S-166.....	98
013766.....	S-773.....	79	014319.....	S-881.....	73	021060.....	S-172.....	98
013771.....	S-770.....	78	014320.....	S-891.....	73	021070.....	S-213.....	98
013775.....	S-772.....	79	014321.....	S-860.....	73	021090.....	S-218.....	100
013776.....	S-773.....	79	014322.....	S-880.....	73	021110.....	S-219.....	100
013781.....	S-770.....	78	014323.....	S-890.....	73	021120.....	S-218.....	100
013785.....	S-772.....	79	014324.....	S-883.....	419	021130.....	S-219.....	100
013786.....	S-773.....	79	014325.....	S-893.....	419	021170.....	S-213.....	98
013791.....	S-770.....	78	014326.....	S-863.....	419	021190.....	S-327.....	98
013795.....	S-772.....	79	014327.....	419	021210.....	S-310.....	99
013796.....	S-773.....	79	014328.....	419	021220.....	S-328.....	99
013820.....	S-520.....	86	014329.....	419	021230.....	S-311.....	99
013821.....	S-520.....	86	014330.....	419	021250.....	S-344.....	98
013824.....	S-522.....	86	014331.....	419	021270.....	S-383.....	100
013825.....	S-522.....	86	015300.....	S-300.....	52	021280.....	S-384.....	100
013826.....	S-520.....	86	015304.....	S-300.....	52	021290.....	S-385.....	100
013827.....	S-520.....	86	015309.....	S-403.....	52	021300.....	S-386.....	99
013844.....	S-429.....	86	015338.....	S-27.....	40	021350.....	A-109.....	102
013845.....	S-429.....	86	015348.....	S-34.....	40	021351.....	A-109.....	102
013850.....	S-550.....	88	015349.....	S-34.....	40	021360.....	S-390.....	99
013851.....	S-550.....	88	015388.....	S-250.....	41	021370.....	S-391.....	99
013855.....	S-552.....	88	015398.....	S-251.....	43	021390.....	S-486.....	99
013856.....	S-550.....	88	015408.....	S-27.....	40	021400.....	S-500.....	100
013857.....	S-550.....	88	015418.....	S-34.....	40	021408.....	S-501.....	99
013900.....	S-520.....	86	015428.....	S-261.....	43	021409.....	S-501.....	99
013901.....	S-520.....	86	015438.....	S-262.....	43	021410.....	S-512.....	99
013902.....	S-520.....	86	015488.....	S-27.....	40	021411.....	S-502.....	101
013903.....	S-520.....	86	015608.....	S-334.....	42	021412.....	S-502.....	101
013904.....	S-522.....	86	015618.....	S-335.....	42	021420.....	S-512.....	99
013905.....	S-522.....	86	015638.....	S-34.....	40	021421.....	S-495.....	99
013906.....	S-522.....	86	015648.....	S-34.....	40	022000.....	A-50.....	59
013911.....	S-522.....	86	015658.....	S-251.....	43	022006.....	A-55.....	61
014038.....	S-51.....	35	015678.....	S-345.....	42	022018.....	A-61.....	14
014039.....	S-541 FLAT.....	11	015738.....	S-34.....	40	022018.....	A-61.....	440
014040.....	S-540 FLAT.....	34	015748.....	S-343.....	40	022019.....	A-66.....	51
014041.....	S-541 FLAT.....	11	015768.....	S-112.....	40	022020.....	A-67.....	51
014042.....	S-540 FLAT.....	34	015778.....	S-336.....	42	022021.....	A-68.....	14
014047.....	458	015788.....	S-262.....	43	022022.....	A-69.....	152
014058.....	S-161.....	35	015817.....	S-491.....	41	022023.....	A-69.....	152
014059.....	S-237.....	36	015857.....	S-490.....	41	022025.....	A-69.....	152
014060.....	S-293.....	35	015869.....	S-490.....	41	022027.....	A-70.....	59
014064.....	S-436.....	36	015877.....	S-490.....	41	022028.....	A-71.....	58
014065.....	S-437.....	36	015938.....	S-490.....	41	022029.....	A-72.....	15
014070.....	S-636.....	37	015978.....	S-653.....	41	022031.....	A-73.....	60
014071.....	S-637.....	37	015988.....	S-654.....	42	022032.....	A-74.....	62
014072.....	S-683.....	35	015998.....	S-655.....	43	022033.....	A-74.....	62
014073.....	S-684.....	35	017000.....	S-121.....	15	022035.....	A-78.....	58
014074.....	S-685.....	35	017010.....	S-16.....	63	022036.....	A-79.....	58
014077.....	S-680.....	28	017020.....	S-16.....	63	022037.....	A-79.....	58
014300.....	S-860.....	73	017030.....	S-16.....	63	022038.....	A-80.....	60
014301.....	S-880.....	73	017040.....	S-16.....	63	022039.....	A-84.....	60
014302.....	S-890.....	73	017090.....	S-119.....	63	022040.....	A-84.....	60
014303.....	S-861.....	73	017100.....	S-119.....	63	022041.....	A-102.....	59
014304.....	S-881.....	73	017110.....	S-273.....	63	022042.....	A-103.....	16
014305.....	S-891.....	73	017120.....	S-273.....	63	022042.....	A-103.....	28
014306.....	S-860.....	73	017130.....	S-273.....	63	022043.....	A-103.....	28
014307.....	S-880.....	73	017140.....	S-273.....	63	022044.....	A-104.....	28
014308.....	S-890.....	73	017150.....	S-273.....	63	022045.....	A-104.....	28
014309.....	S-861.....	73	019018.....	S-118.....	27	022046.....	A-105.....	58
014310.....	S-881.....	73	019028.....	S-265.....	27	022047.....	A-106.....	420
014311.....	S-891.....	73	019058.....	S-265.....	27	022047.....	A-106.....	421
014312.....	S-861.....	73	019068.....	S-120.....	27	022047.....	A-106.....	422
014313.....	S-881.....	73	019078.....	S-508.....	27	022047.....	A-106.....	423
014314.....	S-891.....	73	021010.....	S-162.....	98	022047.....	A-106.....	424
014315.....	S-860.....	73	021020.....	S-163.....	98	022048.....	A-111.....	28

CONVERSIONES

Referencia = Modelo

Referência = Modelo

022049.....	A-111.....	28	022209.....	132	022333.....	A-104.....	28
022050.....	A-72.....	15	022209.....	252	022334.....	A-104.....	28
022051.....	A-68.....	14	022210.....	A-2.....	022335.....	A-111.....	28
022052.....	A-112.....	33	022211.....	A-5.....	022336.....	A-111.....	28
022053.....	A-112.....	33	022212.....	A-5.....	022337.....	A-119.....	28
022054.....	A-54.....	61	022214.....	A-83.....	022338.....	A-120.....	28
022055.....	A-54.....	61	022214.....	A-83.....	022347.....	A-111.....	28
022056.....	A-54.....	61	022216.....	A-37.....	022348.....	A-15.....	57
022057.....	A-54.....	61	022228.....	A-1.....	022349.....	A-149.....	15
022058.....	A-114.....	61	022229.....	A-48.....	022350.....	A-158.....	63
022059.....	A-114.....	61	022230.....	A-39.....	022353.....	A-158.....	63
022060.....	A-115.....	61	022231.....	A-6.....	022354.....	A-158.....	63
022061.....	A-115.....	61	022232.....	A-6.....	022356.....	132
022062.....	A-116.....	61	022232.....	A-14.....	022356.....	252
022064.....	A-118.....	15	022242.....	A-49.....	022357.....	132
022065.....	A-118.....	15	022248.....	A-14.....	022357.....	252
022066.....	A-119.....	28	022249.....	A-39.....	022358.....	A-12.....	60
022067.....	A-120.....	28	022250.....	A-137.....	022360.....	A-12.....	60
022068.....	A-121.....	16	022251.....	A-137.....	022361.....	A-2.....	57
022069.....	A-121.....	16	022252.....	022362.....	A-142.....	63
022070.....	A-122.....	61	022252.....	022363.....	A-103.....	28
022071.....	A-123.....	61	022253.....	022364.....	A-103.....	28
022072.....	A-124.....	16	022253.....	022365.....	A-104.....	28
022076.....	A-126.....	63	022254.....	022366.....	A-104.....	28
022076.....	A-126.....	247	022254.....	022367.....	A-163.....	58
022076.....	A-126.....	251	022255.....	A-138.....	022371.....	A-61.....	62
022077.....	A-126.....	63	022255.....	A-138.....	022372.....	A-61.....	62
022077.....	A-126.....	247	022257.....	A-3.....	022373.....	A-154.....	64
022077.....	A-126.....	251	022258.....	A-11.....	022386.....	A-27.....	57
022078.....	A-7.....	58	022259.....	A-143.....	022396.....	A-22.....	59
022079.....	A-7.....	58	022260.....	A-12.....	022410.....	A-24.....	59
022083.....	A-128.....	58	022264.....	F-4.....	022430.....	A-26.....	62
022084.....	A-129.....	15	022265.....	F-5.....	022440.....	A-27.....	57
022087.....	A-136.....	64	022269.....	A-147.....	022450.....	A-26.....	62
022087.....	A-136.....	88	022274.....	A-136.....	022460.....	A-26.....	62
022088.....	A-8.....	58	022274.....	A-136.....	022490.....	A-24.....	59
022089.....	A-131.....	16	022283.....	A-146.....	022550.....	A-30.....	14
022090.....	A-131.....	16	022284.....	A-146.....	022550.....	A-30.....	440
022091.....	A-132.....	16	022285.....	022600.....	A-31.....	14
022092.....	A-132.....	16	022286.....	A-126.....	022600.....	A-31.....	440
022093.....	A-133.....	16	022286.....	A-126.....	022650.....	A-32.....	440
022094.....	A-134.....	16	022286.....	A-126.....	022800.....	A-35.....	14
022095.....	A-135.....	15	022287.....	A-126.....	022801.....	A-35.....	14
022096.....	A-135.....	15	022287.....	A-126.....	022820.....	A-36.....	461
022099.....	A-8.....	58	022287.....	A-126.....	022830.....	A-12.....	60
022108.....	A-10.....	58	022296.....	A-61 B.....	022840.....	A-37.....	60
022138.....	A-13.....	57	022297.....	A-61 B.....	022860.....	A-51.....	60
022140.....	A-4.....	57	022298.....	A-72 B.....	023016.....	S-47.....	97
022150.....	A-4.....	57	022300.....	A-137 B.....	023020.....	S-147.....	97
022160.....	A-3.....	60	022301.....	A-137 B.....	023040.....	S-149.....	97
022170.....	A-3.....	60	022303.....	A-145.....	023050.....	S-165.....	97
022180.....	A-17.....	57	022305.....	A-149.....	023060.....	S-171.....	97
022185.....	S-236.....	36	022307.....	A-149.....	023100.....	431
022187.....	S-174.....	34	022308.....	A-118.....	023102.....	S-294.....	96
022190.....	A-17.....	57	022309.....	A-2.....	023108.....	A-53.....	459
022195.....	A-12.....	60	022311.....	A-5.....	023109.....	459
022196.....	A-12.....	60	022312.....	A-17.....	023130.....	A-82.....	97
022200.....	A-2.....	57	022313.....	A-70.....	023130.....	A-82.....	460
022203.....	252	022314.....	A-135.....	023131.....	A-82.....	97
022204.....	252	022315.....	A-135.....	023131.....	A-82.....	460
022205.....	252	022316.....	A-15.....	023190.....	459
022206.....	252	022318.....	A-142.....	023191.....	459
022207.....	132	022326.....	A-144.....	023201.....	459
022207.....	252	022328.....	A-144.....	023222.....	431
022208.....	132	022329.....	A-154.....	023250.....	S-465.....	96
022208.....	252	022331.....	A-103.....	023251.....	459
			022332.....	A-103.....	023253.....	459

CONVERSIONES

Referencia = Modelo

Referência = Modelo

023255.....	460	027049.....	S-212.....	161	029041.....	S-342.....	218
023256.....	459	027050.....	S-212.....	161	029042.....	S-322.....	217
023260.....	S-465.....	027053.....	160	029043.....	S-338.....	217
023261.....	459	027054.....	160	029044.....	S-339.....	217
023300.....	S-560.....	027055.....	160	029048.....	S-322.....	217
023300.....	S-560.....	027056.....	160	029049.....	S-338.....	217
023300.....	S-560.....	027057.....	160	029050.....	S-339.....	217
023308.....	S-576.....	027058.....	160	029051.....	S-260.....	216
023309.....	459	027059.....	160	029052.....	S-322.....	217
023387.....	S-585.....	027060.....	160	029053.....	S-338.....	217
023487.....	S-584.....	027061.....	160	029054.....	S-339.....	217
023488.....	S-585 IR.....	027062.....	160	029055.....	S-324.....	217
023489.....	A-148.....	027063.....	160	029056.....	S-324.....	217
024018.....	S-54.....	027064.....	160	DR102CF.....	229
024028.....	S-191.....	027065.....	160	SVDR10.....	231
024038.....	S-191.....	027066.....	160	SXDR10.....	231
024048.....	S-192.....	027067.....	S-221.....	161	029060.....	NVDR102.....	231
024058.....	S-192.....	027068.....	S-221.....	161	029061.....	DR202DF.....	230
024060.....	S-246.....	027083.....	S-513.....	162	SZDR20.....	231
024064.....	S-246.....	027094.....	S-199.....	160	SBDR20.....	231
024080.....	S-246.....	027095.....	S-200.....	160	029064.....	NZDR202.....	231
024084.....	S-246.....	027096.....	S-315.....	160	DR102BC.....	229
024090.....	S-246.....	027097.....	S-316.....	160	DRP178.....	220
024094.....	S-246.....	027098.....	S-1000.....	161	029070.....	SVCAN.....	222
024100.....	S-246.....	027099.....	S-2000.....	161	029071.....	NAV178.....	222
024102.....	S-246.....	027100.....	S-1000.....	161	029072.....	S-453.....	218
024104.....	S-246.....	027101.....	S-2000.....	161	029073.....	S-453.....	218
024170.....	S-246.....	029001.....	S-238.....	216	029074.....	S-453.....	218
024180.....	S-246.....	029002.....	S-238.....	216	029075.....	S-453.....	218
024190.....	S-246.....	029003.....	S-239.....	219	029076.....	S-454.....	219
024200.....	S-246.....	029004.....	S-240.....	219	029077.....	S-454.....	219
024202.....	S-246.....	029005.....	S-241.....	215	029078.....	S-456.....	218
024210.....	S-516.....	029006.....	S-241.....	215	029079.....	S-456.....	218
024220.....	S-246.....	029007.....	S-242.....	215	029080.....	S-456.....	218
024230.....	S-246.....	029008.....	S-242.....	215	029081.....	S-456.....	218
024234.....	S-246.....	029009.....	S-243.....	215	029082.....	S-457.....	219
026000.....	S-130.....	029010.....	S-243.....	215	029083.....	S-457.....	219
026010.....	S-130.....	029011.....	S-244.....	216	029084.....	DR152DF.....	230
026020.....	S-330.....	029012.....	S-245.....	216	029085.....	NXDR152.....	231
026030.....	S-130.....	029013.....	S-259.....	215	029086.....	DR102DF.....	229
026040.....	S-412.....	029014.....	S-260.....	216	029087.....	DR152BC.....	230
026050.....	A-48.....	029015.....	S-260.....	216	029088.....	DR202CF.....	230
026060.....	S-130 V.....	029016.....	S-267.....	219	029089.....	DR202BC.....	230
026060.....	S-130 V.....	029017.....	S-267.....	219	029102.....	DR101CF.....	229
027001.....	S-194.....	029018.....	S-268.....	218	029105.....	DR101DF.....	229
027002.....	S-195.....	029019.....	S-268.....	218	029109.....	DR101BC.....	229
027003.....	S-196.....	029020.....	S-269.....	219	029112.....	NPDR101.....	231
027004.....	S-197.....	029021.....	S-270.....	218	029115.....	SAB10.....	231
027004.....	S-197.....	029022.....	S-271.....	271	029116.....	DR100CF.....	229
027005.....	S-198.....	029023.....	S-272.....	219	029117.....	DR100DF.....	229
027008.....	S-212.....	029024.....	S-272.....	219	029118.....	DR100BC.....	229
027017.....	S-199.....	029025.....	S-238.....	216	029119.....	NJDR100.....	231
027018.....	S-200.....	029026.....	S-241.....	215	029120.....	CAN10BC.....	222
027020.....	S-315.....	029027.....	S-242.....	215	029123.....	NAV177.....	222
027022.....	S-316.....	029028.....	S-243.....	215	029124.....	FIXCAN1.....	225
027023.....	A-63.....	029029.....	S-259.....	215	029125.....	DR302DF.....	230
027024.....	029030.....	S-260.....	216	029126.....	NDDR302.....	231
027025.....	S-194.....	029031.....	S-301.....	218	029127.....	SEDR30.....	231
027026.....	S-196.....	029032.....	S-301.....	218	029129.....	S-238.....	216
027027.....	S-212.....	029033.....	S-302.....	218	029130.....	S-322.....	217
027028.....	S-197.....	029034.....	S-302.....	218	029131.....	S-498.....	217
027028.....	S-197.....	029035.....	S-322.....	217	029132.....	S-498.....	217
027035.....	S-372.....	029036.....	S-323.....	218	029133.....	S-498.....	217
027036.....	A-63.....	029037.....	S-324.....	217	029134.....	S-498.....	217
027045.....	029038.....	S-338.....	217	029135.....	S-498.....	217
027047.....	S-196.....	029039.....	S-339.....	217	029136.....	S-260.....	216
027048.....	S-196.....	029040.....	S-341.....	216	WCB13PP.....	220

CONVERSIONES

Referencia = Modelo

Referência = Modelo

029139.....	S-499.....	217	031025.....	451	031185.....	A-56.....	462
029140.....	S-499.....	217	031026.....	452	031186.....	A-56.....	462
029141.....	S-499.....	217	031027.....	452	031188.....		451
029142.....	S-322.....	217	031028.....	460	031189.....		216
029143.....	S-498.....	217	031030.....	452	031190.....		216
029144.....	S-238.....	216	031034.....	453	031191.....		457
029145.....	S-260.....	216	031035.....	451	031194.....	A-58.....	462
.....	FIXCAN3.....	222	031036.....	451	031195.....	A-56.....	462
.....	CAL10BF.....	222	031037.....	451	031196.....	A-56.....	462
029153.....	CAB510AFR.....	221	031039.....	451	031197.....	A-56.....	462
.....	GDR10AFR.....	225	031041.....	451	031198.....	A-58.....	462
.....	CAN10ATI.....	220	031042.....	454	031199.....		102
.....	NAH773.....	222	031046.....	455	031203.....	A-46.....	62
029158.....	S-339.....	217	031055.....	453	031203.....	A-46.....	458
029159.....	S-339.....	217	031056.....	453	031204.....	A-46.....	62
029160.....	S-456.....	218	031058.....	420	031204.....	A-46.....	458
029161.....	S-456.....	218	031058.....	421	031205.....		454
029168.....	S-538.....	217	031058.....	422	031206.....		452
029169.....	S-538.....	217	031058.....	423	031207.....	A-56.....	462
029170.....	S-538.....	217	031058.....	424	031209.....		454
029171.....	S-538.....	217	031058.....	453	031210.....		454
.....	DR100CN.....	229	031067.....	460	031211.....		454
.....	DR102CN.....	229	031079.....	457	031212.....		454
.....	CABS773.....	225	031085.....	461	031213.....	A-56.....	462
.....	CAN177.....	225	031086.....	461	031215.....		453
.....	CAN10BN.....	222	031091.....	451	031216.....		452
.....	CAN10API.....	220	031096.....	453	031217.....		452
.....	CAB773.....	225	031097.....	450	031218.....		457
.....	CAN177N.....	225	031102.....	457	031219.....		452
.....	CAB134.....	225	031103.....	453	031220.....		452
.....	CAB131A.....	225	031106.....	A-47.....	031221.....		457
.....	GDR10API.....	225	031107.....	452	031222.....		457
.....	GDR10AP.....	225	031108.....	453	031225.....		455
.....	GDR10AHP.....	225	031109.....	457	031226.....		455
.....	GDR10ATI.....	225	031110.....	455	031228.....		455
.....	GR177.....	225	031111.....	457	031229.....		455
.....	GR77.....	225	031112.....	458	031231.....		455
.....	GR77P.....	225	031113.....	458	031232.....		455
.....	GDR10LG.....	225	031114.....	457	031233.....		455
.....	NAV177N.....	225	031116.....	454	031234.....		455
.....	NAHJ13A.....	225	031117.....	102	031235.....		455
.....	SVCAB13.....	225	031119.....	440	031236.....		455
.....	PSCVV.....	225	031121.....	440	031237.....		455
.....	FIXCAB13.....	225	031123.....	440	031238.....		455
.....	FIXCAN.....	225	031124.....	453	031239.....		455
.....	CAB510APG.....	220	031158.....	440	031241.....		424
.....	CAN10AG.....	220	031159.....	451	031241.....		455
.....	CABI13ATI.....	220	031160.....	420	031244.....		457
030002.....	S-253.....	13	031160.....	421	031245.....		102
030003.....	A-44.....	13	031160.....	422	031246.....	A-56.....	462
030007.....	S-252.....	13	031160.....	423	031247.....	A-58.....	462
030008.....	A-110.....	15	031160.....	424	031248.....	A-58.....	462
030009.....	S-411.....	13	031160.....	451	031249.....		453
030012.....	A-110.....	15	031161.....	452	031253.....	A-56.....	462
031001.....	A-47.....	60	031162.....	452	031255.....		102
031002.....	A-47.....	60	031163.....	102	031258.....		457
031002.....	A-47.....	117	031164.....	454	031259.....		461
031008.....		454	031165.....	454	031266.....		452
031012.....	A-46.....	62	031166.....	454	031268.....		454
031012.....	A-46.....	458	031168.....	458	031269.....		454
031015.....		451	031179.....	A-46.....	031283.....		452
031016.....		451	031179.....	A-46.....	031284.....		439
031017.....		438	031180.....	A-46.....	031285.....		453
031017.....	S-451.....	451	031180.....	A-46.....	031286.....		439
031020.....		451	031181.....		031287.....		454
031021.....		451	031182.....		031288.....		451
031023.....		451	031184.....	A-56.....	031289.....		455

CONVERSIONES

Referencia = Modelo

Referência = Modelo

031290.....	455	031376.....	430	031443.....	422	
031291.....	458	031376.....	432	031443.....	424	
031292.....	453	031380.....	430	031447.....	426	
031294.....	427	031381.....	430	031448.....	426	
031295.....	427	031382.....	430	031449.....	426	
031296.....	A-46.....	031384.....	430	031450.....	426	
031296.....	A-46.....	031385.....	431	031451.....	426	
031297.....	A-46.....	031386.....	431	031452.....	426	
031297.....	A-46.....	031387.....	431	031453.....	426	
031298.....	425	031387.....	432	031454.....	426	
031299.....	457	031388.....	431	031455.....	426	
031300.....	S-121.....	031388.....	432	031456.....	430	
031302.....	S-123.....	031389.....	431	031459.....	99	
031303.....	S-123.....	031389.....	432	031460.....	425	
031304.....	S-124.....	031390.....	431	031461.....	425	
031305.....	S-124.....	031390.....	432	031462.....	425	
031306.....	461	031392.....	430	031463.....	425	
031307.....	461	031393.....	430	031464.....	A-56.....	462
031308.....	461	031397.....	439	031465.....	A-56.....	462
031317.....	439	031399.....	457	031466.....	A-56.....	462
031318.....	439	031400.....	457	031472.....	462	
031319.....	439	031402.....	S-126.....	031473.....	462	
031320.....	439	031403.....	452	031474.....	462	
031321.....	A-46.....	031405.....	425	031475.....	462	
031321.....	A-46.....	031415.....	A-56.....	031476.....	462	
031322.....	A-46.....	031416.....	A-56.....	031477.....	462	
031322.....	A-46.....	031417.....	426	031478.....	420	
031323.....	458	031418.....	426	031478.....	421	
031324.....	457	031419.....	426	031478.....	422	
031328.....	461	031420.....	422	031485.....	426	
031329.....	461	031420.....	424	031486.....	426	
031330.....	461	031420.....	458	031487.....	426	
031331.....	461	031421.....	458	031488.....	426	
031332.....	425	031422.....	420	031492.....	426	
031334.....	455	031422.....	421	031493.....	426	
031335.....	455	031422.....	422	031494.....	425	
031337.....	455	031423.....	421	031495.....	425	
031338.....	455	031423.....	423	031496.....	425	
031342.....	A-56.....	031424.....	420	031497.....	425	
031343.....	A-56.....	031424.....	421	031498.....	425	
031344.....	A-56.....	031424.....	422	031499.....	425	
031348.....	A-56.....	031425.....	420	031500.....	425	
031349.....	A-56.....	031425.....	421	031501.....	425	
031350.....	A-56.....	031425.....	422	031502.....	425	
031351.....	454	031426.....	421	031503.....	425	
031352.....	455	031426.....	422	031504.....	425	
031354.....	502	031428.....	420	031505.....	425	
031355.....	431	031428.....	421	031506.....	420	
031356.....	431	031429.....	420	031506.....	421	
031357.....	431	031429.....	421	031507.....	422	
031358.....	431	031430.....	420	031508.....	422	
031359.....	431	031430.....	421	031509.....	422	
031360.....	431	031431.....	422	031510.....	421	
031362.....	431	031432.....	422	031511.....	421	
031363.....	431	031433.....	422	031512.....	420	
031364.....	430	031434.....	420	031512.....	421	
031365.....	430	031434.....	421	031513.....	422	
031366.....	431	031435.....	420	031514.....	422	
031367.....	431	031435.....	421	031515.....	422	
031368.....	430	031436.....	420	031517.....	461	
031369.....	430	031436.....	421	031518.....	461	
031370.....	430	031437.....	422	031521.....	423	
031371.....	430	031438.....	422	031521.....	424	
031372.....	430	031439.....	422	031522.....	423	
031373.....	430	031440.....	422	031522.....	424	
031374.....	430	031440.....	424	031523.....	423	
031375.....	430	031442.....	422	031523.....	424	

CONVERSIONES

Referencia = Modelo

Referência = Modelo

031524.....	423	031609.....	432	031669.....	419
031524.....	424	031610.....	430	031670.....	419
031525.....	423	031610.....	432	031671.....	419
031525.....	424	031613.....	462	031672.....	83
031526.....	423	031614.....	426	032109.....	463
031526.....	424	031615.....	426	032110.....	463
031535.....	430	031616.....	456	032111.....	463
031536.....	430	031617.....	456	032112.....	463
031542.....	462	031618.....	456	032113.....	463
031543.....	462	031619.....	45	032114.....	463
031544.....	462	031619.....	47	032115.....	463
031546.....	421	031619.....	456	032201.....	S-431 161
031547.....	421	031620.....	45	032202.....	162
031548.....	420	031620.....	47	032236.....	S-432 162
031548.....	421	031620.....	456	032265.....	463
031549.....	420	031621.....	45	032266.....	463
031549.....	421	031621.....	47	032272.....	463
031550.....	420	031621.....	456	032273.....	463
031550.....	421	031624.....	425	032274.....	463
031551.....	420	031624.....	461	032275.....	463
031551.....	421	031630.....	430	032286.....	463
031554.....	A-58.....	031631.....	430	032302.....	463
031554.....	A-58.....	031633.....	430	032303.....	463
031555.....	A-58.....	031635.....	430	032304.....	S-431 161
031555.....	A-58.....	031636.....	430	033080.....	E-8 112
031556.....	A-58.....	031637.....	430	033082.....	E-5 112
031556.....	A-58.....	031638.....	430	033083.....	E-5 112
031557.....	S-492.....	031639.....	431	033084.....	E-1 112
031558.....	S-492.....	031640.....	425	033085.....	E-1 112
031559.....	S-492.....	031640.....	426	033086.....	E-2 114
031560.....	S-492.....	031641.....	430	033087.....	E-2 114
031561.....	S-493.....	031644.....	45	033089.....	E-7 113
031562.....	S-493.....	031644.....	47	033090.....	E-7 113
031563.....	S-493.....	031644.....	456	033094.....	E-21 118
031564.....	S-493.....	031645.....	45	033095.....	E-21 118
031569.....	A-58.....	031645.....	47	033096.....	E-21 118
031569.....	A-58.....	031645.....	456	033097.....	E-21 118
031570.....	A-58.....	031646.....	45	035001.....	65
031570.....	A-58.....	031646.....	47	035002.....	65
031571.....	A-58.....	031646.....	456	035003.....	65
031571.....	A-58.....	031647.....	45	035007.....	65
031583.....	420	031647.....	47	035008.....	65
031584.....	458	031648.....	456	036001.....	LG30B 183
031585.....	458	031649.....	422	036002.....	LG30S 183
031586.....	458	031649.....	456	036021.....	NAD30B 184
031587.....	420	031650.....	456	036022.....	NAD30S 184
031588.....	427	031651.....	456	036031.....	NAD307B 184
031589.....	427	031652.....	456	036032.....	NAD307S 184
031590.....	427	031653.....	451	036041.....	FDC30B 184
031591.....	427	031654.....	427	036042.....	FDC30S 184
031593.....	427	031655.....	427	036061.....	FGC30B 184
031594.....	427	031656.....	45	036062.....	FGC30S 184
031595.....	427	031656.....	47	036081.....	AIC30B 183
031597.....	427	031656.....	456	036082.....	AIC30S 183
031599.....	427	031657.....	422	036091.....	AEC30B 183
031600.....	427	031657.....	456	036092.....	AEC30S 183
031602.....	420	031658.....	456	036101.....	JNC30B 183
031602.....	421	031659.....	456	036102.....	JNC30S 183
031603.....	420	031660.....	456	036111.....	FG30B 184
031603.....	453	031661.....	45	036112.....	FG30S 184
031604.....	420	031661.....	47	036121.....	FD30B 184
031605.....	454	031661.....	456	036122.....	FD30S 184
031606.....	454	031663.....	425	036131.....	GB30PB 184
031607.....	457	031664.....	425	036132.....	GB30PS 184
031608.....	430	031666.....	419	037001.....	LG25B 185
031608.....	432	031667.....	419	037002.....	LG25S 185
031609.....	430	031668.....	419	037003.....	LG25 185

CONVERSIONES

Referencia = Modelo

Referência = Modelo

037011.....	NAD25B.....	186	038021.....	CR8GTB.....	199	041035.....	R383.....	191
037012.....	NAD25S.....	186	038022.....	CR8GTS.....	199	041036.....	R383.....	191
037013.....	NAD25.....	186	038023.....	CR8GT.....	199	041041.....	R376.....	191
037021.....	NAC25B.....	186	038031.....	BR16GTB.....	199	041045.....	R376.....	191
037022.....	NAC25S.....	186	038032.....	BR16GTS.....	199	041046.....	R376.....	191
037023.....	NAC25.....	186	038033.....	BR16GT.....	199	041051.....	R394.....	191
037031.....	JNC25B.....	186	038041.....	JRGTB.....	199	041055.....	R394.....	191
037032.....	JNC25S.....	186	038042.....	JRGTS.....	199	041056.....	R394.....	191
037033.....	JNC25.....	186	038043.....	JRGT.....	199	041061.....	R381.....	192
037041.....	ANC25B.....	186	038051.....	ZRGTB.....	199	041065.....	R381.....	192
037042.....	ANC25S.....	186	038052.....	ZRGTS.....	199	041066.....	R381.....	192
037043.....	ANC25.....	186	038053.....	ZRGT.....	199	041071.....	R380.....	192
037101.....	BHGB25B.....	186	038081.....	RWS801B.....	199	041075.....	R380.....	192
037102.....	BHGB25S.....	186	038082.....	RWS801S.....	199	041076.....	R380.....	192
037103.....	BHGB25.....	186	038091.....	CO80GAB.....	200	041081.....	R525.....	192
037111.....	GB25PB.....	187	038092.....	CO80GAS.....	200	041085.....	R525.....	192
037112.....	GB25PS.....	187	038093.....	CO80GA.....	200	041086.....	R525.....	192
037113.....	GB25P.....	187	038100.....	AC80GT.....	200	041091.....	R388.....	192
037121.....	FCN25B.....	186	038101.....	TD80B.....	198	041095.....	R388.....	192
037122.....	FCN25S.....	186	038102.....	TD80S.....	198	041096.....	R388.....	192
037123.....	FCN25.....	186	038103.....	TD80.....	198	041101.....	R389.....	193
037124.....	BER25PB.....	186	038111.....	CORGAB.....	200	041105.....	R389.....	193
037125.....	BER25PS.....	186	038112.....	CORGAS.....	200	041106.....	R389.....	193
037126.....	BER25P.....	186	038113.....	CORGA.....	200	041111.....	R393.....	192
037131.....	FCG25B.....	186	038144.....	REPTD80.....	204	041115.....	R393.....	192
037132.....	FCG25S.....	186	038145.....	REPTD80B.....	204	041116.....	R393.....	192
037133.....	FCG25.....	186	038146.....	REPTD80S.....	204	041121.....	R390.....	192
037144.....	CRAP.....	203	038151.....	BAO80B.....	200	041125.....	R390.....	192
037171.....	LG33B.....	188	038152.....	BAO80S.....	200	041126.....	R390.....	192
037172.....	LG33S.....	188	038153.....	BAO80.....	200	041131.....	R392.....	193
037173.....	LG33.....	188	038201.....	TD70B.....	196	041135.....	R392.....	193
037181.....	NAC33B.....	188	038202.....	TD70S.....	196	041136.....	R392.....	193
037182.....	NAC33S.....	188	038211.....	CQ4GTB.....	196	041141.....	R391.....	193
037183.....	NAC33.....	188	038212.....	CQ4GTS.....	196	041145.....	R391.....	193
037191.....	ANC33B.....	189	038221.....	CQ8GTB.....	197	041146.....	R391.....	193
037192.....	ANC33S.....	189	038222.....	CQ8GTS.....	197	041151.....	R396.....	193
037193.....	ANC33.....	189	038231.....	CQ9GTB.....	197	041155.....	R396.....	193
037201.....	JNC33B.....	188	038232.....	CQ9GTS.....	197	041156.....	R396.....	193
037202.....	JNC33S.....	188	038241.....	ZQGTB.....	197	041161.....	R400.....	193
037203.....	JNC33.....	188	038242.....	ZQGTS.....	197	041165.....	R400.....	193
037211.....	JND33B.....	189	038261.....	MMR70B.....	197	041166.....	R400.....	193
037212.....	JND33S.....	189	038262.....	MMR70S.....	197	041171.....	R395.....	191
037213.....	JND33.....	189	038271.....	CO70GAB.....	197	041175.....	R395.....	191
037221.....	FCN33B.....	189	038272.....	CO70GAS.....	197	041176.....	R395.....	191
037222.....	FCN33S.....	189	039014.....	IS1.....	204	041181.....	R374.....	191
037223.....	FCN33.....	189	039024.....	IV3.....	204	041185.....	R374.....	191
037231.....	FCG33B.....	189	039034.....	IV1.....	204	041186.....	R374.....	191
037232.....	FCG33S.....	189	039050.....	HCC25.....	205	041191.....	R375.....	192
037233.....	FCG33.....	189	039060.....	HCL25.....	205	041195.....	R375.....	192
037241.....	GB33PB.....	189	039070.....	HCL50.....	205	041196.....	R375.....	192
037242.....	GB33PS.....	189	039080.....	HCH25.....	205	041201.....	R370.....	192
037243.....	GB33P.....	189	039090.....	EO70G.....	205	041206.....	R370.....	192
037251.....	BER33PB.....	189	039120.....	CN25F.....	205	041211.....	R373.....	193
037252.....	BER33PS.....	189	039140.....	CT.....	205	041215.....	R373.....	193
037253.....	BER33P.....	189	039150.....	CP.....	205	041216.....	R373.....	193
037261.....	NAD33B.....	189	039160.....	KEO.....	205	041221.....	R14.....	193
037262.....	NAD33S.....	189	039170.....	CG.....	205	041225.....	R14.....	193
037263.....	NAD33.....	189	041001.....	R517.....	191	041226.....	R14.....	193
037271.....	JND25B.....	186	041005.....	R517.....	191	044001.....	LG28B.....	181
037272.....	JND25S.....	186	041006.....	R517.....	191	044002.....	LG28S.....	181
037273.....	JND25.....	186	041011.....	R378.....	191	044003.....	LG28M.....	181
038001.....	CR4GTB.....	199	041015.....	R378.....	191	044005.....	LG28N.....	181
038002.....	CR4GTS.....	199	041016.....	R378.....	191	044008.....	NAD28B.....	181
038003.....	CR4GT.....	199	041021.....	R379.....	191	044009.....	NAD28S.....	181
038011.....	CR6GTB.....	199	041025.....	R379.....	191	044010.....	NAD28M.....	181
038012.....	CR6GTS.....	199	041026.....	R379.....	191	044012.....	NAD28N.....	181
038013.....	CR6GT.....	199	041031.....	R383.....	191	044015.....	NAD289B.....	181

CONVERSIONES

Referencia = Modelo

Referência = Modelo

044016.....	NAD289S.....	181	044229.....	ZNGTM.....	195	050306.....	J-85.....	375
044017.....	NAD289M.....	181	044231.....	ZNGTN.....	195	050309.....	J-85.....	375
044019.....	NAD289N.....	181	044234.....	CONGAB.....	195	050310.....	J-85.....	375
044022.....	AIC28B.....	181	044235.....	CONGAS.....	195	050400.....	J-82.....	375
044023.....	AIC28S.....	181	044236.....	CONGAM.....	195	050404.....	J-82.....	375
044024.....	AIC28M.....	181	044238.....	CONGAN.....	195	050405.....	J-82.....	375
044026.....	AIC28N.....	181	044241.....	MTO110.....	195	050406.....	J-82.....	375
044029.....	AEC28B.....	182	044296.....	TD100B.....	201	050409.....	J-82.....	375
044030.....	AEC28S.....	182	044297.....	TD100S.....	201	050410.....	J-82.....	375
044031.....	AEC28M.....	182	044298.....	TD100.....	201	050420.....	J-94.....	376
044033.....	AEC28N.....	182	044299.....	CT4GTB.....	202	050421.....	J-94.....	376
044050.....	JNC28B.....	182	044300.....	CT4GTS.....	202	050500.....	J-86.....	375
044051.....	JNC28S.....	182	044301.....	CT4GT.....	202	050501.....	J-86.....	375
044052.....	JNC28M.....	182	044302.....	CT6GTB.....	202	050502.....	J-86.....	375
044054.....	JNC28N.....	182	044303.....	CT6GTS.....	202	050543.....	J-86.....	375
044056.....	JNC28C.....	182	044304.....	CT6GT.....	202	050554.....	J-86.....	375
044057.....	FG28B.....	182	044305.....	CT8GTB.....	202	050565.....	J-86.....	375
044058.....	FG28S.....	182	044306.....	CT8GTS.....	202	050601.....	J-88.....	376
044059.....	FG28M.....	182	044307.....	CT8GT.....	202	050602.....	J-88.....	376
044061.....	FG28N.....	182	044308.....	BT16GTB.....	202	050603.....	J-88.....	376
044064.....	FD28B.....	182	044309.....	BT16GTS.....	202	050604.....	J-88.....	376
044065.....	FD28S.....	182	044310.....	BT16GT.....	202	050605.....	J-88.....	376
044066.....	FD28M.....	182	044311.....	JTGTS.....	202	050606.....	J-88.....	376
044068.....	FD28N.....	182	044312.....	JTGTS.....	202	050607.....	J-88.....	376
044071.....	FGC28B.....	182	044313.....	JTGT.....	202	050654.....	J-88.....	376
044072.....	FGC28S.....	182	044314.....	ZTGT.....	202	050664.....	J-88.....	376
044073.....	FGC28M.....	182	044315.....	ZTGTS.....	202	050665.....	J-88.....	376
044075.....	FGC28N.....	182	044316.....	ZTGT.....	202	050700.....	J-84.....	375
044078.....	FDC28B.....	182	044317.....	JAM100B.....	202	050701.....	J-84.....	375
044079.....	FDC28S.....	182	044318.....	JAM100S.....	202	050743.....	J-84.....	375
044080.....	FDC28M.....	182	044319.....	JAM100.....	202	050754.....	J-84.....	375
044082.....	FDC28N.....	182	044320.....	BAO100B.....	203	050765.....	J-84.....	375
044085.....	BHG28B.....	182	044321.....	BAO100S.....	203	051269.....	J-91.....	376
044086.....	BHG28S.....	182	044322.....	BAO100.....	203	051270.....	J-91.....	376
044087.....	BHGB28M.....	182	044323.....	RE338GTB.....	202	051272.....	J-98.....	376
044089.....	BHGB28N.....	182	044324.....	RE338S.....	202	051273.....	J-98.....	376
044092.....	JND28B.....	182	044325.....	RE338.....	202	051501.....	J-80.....	375
044093.....	JND28S.....	182	044333.....	CO100GAS.....	203	051502.....	J-80.....	375
044094.....	JND28M.....	182	044334.....	CO100GA.....	203	051503.....	J-80.....	375
044096.....	JND28N.....	182	044336.....	COTGAB.....	203	051504.....	J-80.....	375
044099.....	GAB28.....	195	044337.....	COTGAS.....	203	051505.....	J-80.....	375
044185.....	TD95B.....	194	044339.....	RWS1001B.....	203	051506.....	J-80.....	375
044186.....	TD95S.....	194	044340.....	RWS1001S.....	203	051510.....	J-87.....	376
044187.....	TD95M.....	194	044343.....	REP95B.....	195	051511.....	J-87.....	376
044189.....	TD95N.....	194	044344.....	REP95S.....	195	051512.....	J-87.....	376
044192.....	CN4GTB.....	194	044345.....	REPF100.....	204	051512.....	J-87.....	376
044193.....	CN4GTS.....	194	044346.....	REPF100B.....	204	051514.....	J-87.....	376
044194.....	CN4GTM.....	194	044347.....	REPF100S.....	204	051515.....	J-87.....	376
044196.....	CN4GTN.....	194	044423.....	COTG1AB.....	203	051516.....	J-87.....	376
044199.....	CN6GTB.....	194	044424.....	COTG1AS.....	203	051519.....	J-89.....	376
044200.....	CN6GTS.....	194	044425.....	CORG1AB.....	200	051520.....	J-89.....	376
044201.....	CN6GTM.....	194	044426.....	CORG1AS.....	200	051521.....	J-89.....	376
044203.....	CN6GTN.....	194	050100.....	J-81.....	375	051522.....	J-89.....	376
044206.....	CN8GTB.....	195	050104.....	J-81.....	375	051523.....	J-89.....	376
044207.....	CN8GTS.....	195	050105.....	J-81.....	375	051524.....	J-89.....	376
044208.....	CN8GTM.....	195	050106.....	J-81.....	375	051525.....	J-89.....	376
044210.....	CN8GTN.....	195	050109.....	J-81.....	375	051526.....	J-89.....	376
044213.....	CN9GTB.....	195	050110.....	J-81.....	375	051527.....	J-89.....	376
044214.....	CN9GTS.....	195	050200.....	J-83.....	375	051535.....	J-87.....	376
044215.....	CN9GTM.....	195	050204.....	J-83.....	375	051535.....	J-87.....	376
044217.....	CN9GTN.....	195	050205.....	J-83.....	375	051543.....	J-89.....	376
044220.....	CN9PGTB.....	195	050206.....	J-83.....	375	051554.....	J-89.....	376
044221.....	CN9PGTS.....	195	050209.....	J-83.....	375	051565.....	J-89.....	376
044222.....	CN9PGTM.....	195	050210.....	J-83.....	375	051586.....	J-89.....	376
044224.....	CN9PGTN.....	195	050300.....	J-85.....	375	051598.....	J-89.....	376
044227.....	ZNGTB.....	195	050304.....	J-85.....	375	052001.....		323
044228.....	ZNGTS.....	195	050305.....	J-85.....	375	052002.....		323

CONVERSIONES

Referencia = Modelo

Referência = Modelo

052003.....	323	052325.....	317	052552.....	464
052004.....	323	052326.....	465	052553.....	464
052005.....	323	052327.....	465	052554.....	464
052006.....	323	052328.....	318	052555.....	464
052007.....	323	052329.....	318	052556.....	464
052008.....	323	052330.....	323	052557.....	464
052009.....	323	052331.....	323	052558.....	464
052010.....	323	052332.....	323	052559.....	464
052011.....	323	052333.....	323	052560.....	464
052012.....	323	052334.....	323	052561.....	464
052013.....	323	052335.....	323	052562.....	464
052014.....	323	052336.....	323	052563.....	464
052015.....	323	052337.....	323	052564.....	464
052016.....	323	052338.....	323	052565.....	464
052017.....	323	052339.....	323	052566.....	464
052018.....	323	052340.....	317	052567.....	319
052201.....	318	052501.....	319	052568.....	319
052202.....	318	052502.....	319	052569.....	319
052203.....	318	052503.....	319	052570.....	319
052204.....	318	052504.....	319	052597.....	319
052205.....	318	052505.....	319	052598.....	319
052206.....	318	052506.....	319	052599.....	319
052207.....	318	052507.....	319	052600.....	319
052208.....	318	052508.....	319	052601.....	319
052209.....	318	052509.....	319	052602.....	319
052234.....	318	052510.....	321	052609.....	319
052235.....	318	052511.....	321	052610.....	321
052236.....	318	052512.....	321	052611.....	464
052237.....	318	052513.....	321	052612.....	465
052238.....	318	052514.....	321	052613.....	465
052239.....	318	052515.....	321	052614.....	465
052240.....	318	052516.....	321	052615.....	465
052261.....	318	052517.....	321	052621.....	464
052262.....	318	052518.....	321	052622.....	464
052263.....	318	052519.....	321	052623.....	321
052264.....	318	052520.....	321	052624.....	321
052265.....	318	052521.....	321	052625.....	321
052266.....	318	052522.....	321	052626.....	321
052267.....	318	052523.....	321	052627.....	321
052268.....	318	052524.....	321	052628.....	321
052281.....	318	052525.....	321	052631.....	321
052282.....	318	052526.....	321	052632.....	321
052283.....	318	052527.....	321	052633.....	321
052284.....	318	052528.....	321	052634.....	321
052285.....	318	052529.....	321	053001.....	373
052286.....	318	052530.....	321	053002.....	373
052287.....	318	052531.....	321	053003.....	373
052288.....	318	052532.....	321	053004.....	373
052289.....	318	052533.....	321	053005.....	373
052290.....	318	052534.....	321	053006.....	373
052291.....	318	052535.....	321	053007.....	373
052292.....	318	052536.....	321	053008.....	373
052297.....	318	052537.....	321	053009.....	373
052306.....	318	052538.....	321	053010.....	373
052308.....	319	052539.....	321	053011.....	373
052309.....	319	052540.....	321	053012.....	373
052310.....	319	052541.....	321	053033.....	373
052311.....	319	052542.....	321	053034.....	373
052312.....	319	052543.....	321	053035.....	373
052313.....	319	052544.....	321	053036.....	373
052315.....	319	052545.....	321	053041.....	373
052316.....	319	052546.....	321	053042.....	373
052319.....	318	052547.....	464	053048.....	373
052320.....	318	052548.....	464	053049.....	373
052322.....	317	052549.....	464	053050.....	373
052323.....	317	052550.....	464	053051.....	373
052324.....	317	052551.....	464	053052.....	373

CONVERSIONES

Referencia = Modelo

Referência = Modelo

053053.....	373	053180.....	373	055024.....	J-65	370
053112.....	374	053181.....	373	055025.....	J-65	370
053113.....	374	053182.....	373	055026.....	J-65	370
053114.....	374	053183.....	373	055027.....	J-65	370
053115.....	374	053184.....	373	055028.....	J-65	370
053116.....	374	053185.....	373	055029.....	J-64	369
053117.....	374	053186.....	373	055030.....	J-64	369
053118.....	374	053187.....	373	055031.....	J-64	369
053119.....	374	053188.....	373	055032.....	J-64	369
053120.....	374	053189.....	373	055033.....	J-64	369
053121.....	374	053190.....	373	055034.....	J-64	369
053122.....	374	053191.....	373	055035.....	J-62	367
053123.....	374	053192.....	373	055036.....	J-62	367
053124.....	374	053193.....	373	055037.....	J-62	367
053125.....	374	053194.....	373	055038.....	J-62	367
053126.....	374	053195.....	373	055039.....	J-62	367
053127.....	374	053196.....	373	055040.....	J-62	367
053128.....	374	053197.....	373	055041.....	J-68	368
053129.....	374	053198.....	373	055042.....	J-68	368
053130.....	374	053199.....	373	055043.....	J-68	368
053131.....	374	053200.....	373	055044.....	J-68	368
053133.....	373	053201.....	373	055045.....	J-68	368
053135.....	373	053203.....	374	055046.....		467
053136.....	373	053205.....	468	055047.....		467
053137.....	373	053204.....	374	055048.....		467
053138.....	373	053204.....	468	055049.....		467
053139.....	373	053205.....	374	055050.....		467
053140.....	373	053205.....	468	055051.....		467
053141.....	373	053206.....	374	055052.....		467
053142.....	373	053206.....	468	055053.....		467
053143.....	373	053207.....	374	055054.....		467
053144.....	373	053207.....	468	055055.....		467
053145.....	373	053208.....	374	055056.....		467
053146.....	373	053208.....	468	055057.....		467
053147.....	373	053209.....	374	055064.....		467
053148.....	373	053209.....	468	055065.....		467
053149.....	373	053210.....	374	055066.....		467
053150.....	373	053210.....	468	055067.....		467
053151.....	373	054037.....	465	055070.....	J-68	368
053152.....	373	054038.....	465	055071.....	J-68	368
053153.....	373	054039.....	465	055072.....	J-73	369
053154.....	373	054040.....	465	055073.....	J-73	369
053155.....	373	054041.....	465	055074.....	J-73	369
053156.....	373	054042.....	465	055075.....	J-73	369
053157.....	373	055001.....	J-61	055076.....	J-72	368
053158.....	373	055002.....	J-61	055077.....	J-72	368
053159.....	373	055003.....	J-63	055086.....	J-73	369
053160.....	373	055004.....	J-63	055087.....	J-73	369
053161.....	373	055005.....	J-62	055088.....	J-73	369
053162.....	373	055006.....	J-62	055089.....	J-73	369
053163.....	373	055007.....	J-65	055090.....	J-70	369
053164.....	373	055008.....	J-65	055091.....	J-70	369
053165.....	373	055009.....	J-64	055092.....	J-70	369
053166.....	373	055010.....	J-64	055093.....	J-70	369
053167.....	373	055011.....	J-61	055094.....	J-70	369
053168.....	373	055012.....	J-61	055095.....	J-70	369
053169.....	373	055013.....	J-61	055096.....	J-69	369
053170.....	373	055014.....	J-61	055097.....	J-69	369
053171.....	373	055015.....	J-61	055098.....	J-69	369
053172.....	373	055016.....	J-61	055099.....	J-69	369
053173.....	373	055017.....	J-63	055100.....	J-66	372
053174.....	373	055018.....	J-63	055101.....	J-66	372
053175.....	373	055019.....	J-63	055102.....	J-66	372
053176.....	373	055020.....	J-63	055103.....	J-66	372
053177.....	373	055021.....	J-63	055104.....	J-78	371
053178.....	373	055022.....	J-63	055105.....	J-78	371
053179.....	373	055023.....	J-65	055106.....	J-78	371

CONVERSIONES

Referencia = Modelo

Referência = Modelo

055107.....	J-78	371	055175.....	J-71	368	055249.....	364	
055108.....	J-78	371	055176.....	J-71	368	055250.....	364	
055109.....	J-78	371	055177.....	J-71	368	055251.....	J-69	369
055110.....	J-78	371	055178.....	J-71	368	055252.....	J-69	369
055111.....	J-78	371	055179.....	J-72	368	055253.....	J-69	369
055112.....	J-76	371	055180.....	J-72	368	055254.....	J-71	368
055113.....	J-76	371	055181.....	J-72	368	055255.....	J-71	368
055114.....	J-76	371	055182.....	J-72	368	055256.....	J-71	368
055115.....	J-74	369	055183.....	J-65	370	055257.....	J-71	368
055116.....	J-74	369	055184.....	J-65	370	055258.....	J-71	368
055117.....	J-74	369	055185.....	J-65	370	055259.....	J-71	368
055118.....	J-74	369	055186.....	J-65	370	055264.....	J-90	370
055119.....	J-74	369	055187.....	J-65	370	055265.....	J-90	370
055120.....	J-74	369	055188.....	J-71	368	055266.....	J-90	370
055121.....	J-74	369	055189.....	J-71	368	055267.....	J-90	370
055122.....	J-75	370	055190.....	J-64	369	055268.....	467	
055123.....	J-75	370	055191.....	J-73	369	055269.....	467	
055124.....	J-75	370	055192.....	J-61	367	055270.....	467	
055125.....	J-75	370	055193.....	J-62	367	055646.....	371	
055126.....	J-75	370	055194.....	J-60	371	055647.....	371	
055127.....	J-75	370	055195.....	J-60	371	055648.....	371	
055128.....	J-75	370	055196.....	J-60	371	055649.....	371	
055129.....	J-77	370	055200.....	467	055650.....	371		
055130.....	J-77	370	055201.....	467	055686.....	371		
055131.....	J-77	370	055202.....	467	055688.....	J-92	371	
055132.....	J-61	367	055203.....	467	055689.....	J-92	371	
055133.....	J-61	367	055204.....	467	055690.....	J-93	377	
055134.....	J-62	367	055205.....	467	056001.....	322		
055135.....	J-71	368	055206.....	467	056002.....	322		
055136.....	J-71	368	055207.....	467	056003.....	322		
055137.....	J-71	368	055208.....	467	056004.....	322		
055138.....	J-71	368	055213.....	J-61	367	056005.....	322	
055139.....	J-72	368	055214.....	J-61	367	056006.....	322	
055140.....	J-72	368	055215.....	J-61	367	056007.....	322	
055141.....	J-65	370	055216.....	J-61	367	056008.....	322	
055142.....	J-65	370	055217.....	J-69	369	056009.....	322	
055143.....	J-65	370	055218.....	J-71	368	056011.....	322	
055144.....	J-62	367	055219.....	J-65	370	056012.....	322	
055145.....	J-62	367	055220.....	J-65	370	056013.....	322	
055146.....	J-62	367	055221.....	J-68	368	056014.....	322	
055147.....	J-61	367	055222.....	J-66	372	056015.....	322	
055148.....	J-61	367	055223.....	J-78	371	056016.....	322	
055149.....	J-63	367	055224.....	J-65	370	056017.....	322	
055150.....	J-73	369	055225.....	J-71	368	056018.....	322	
055151.....	J-63	367	055226.....	J-62	367	057001.....	374	
055152.....	J-62	367	055227.....	J-65	370	057002.....	374	
055153.....	J-68	368	055228.....	J-72	368	057003.....	374	
055154.....	J-64	369	055229.....	J-68	368	057004.....	374	
055155.....	J-62	367	055230.....	J-79	371	057005.....	374	
055156.....	467	055231.....	J-79	371	057006.....	374		
055157.....	467	055232.....	467	057007.....	374			
055159.....	J-71	368	055233.....	467	057008.....	374		
055160.....	J-71	368	055234.....	467	058001.....	372		
055161.....	J-70	369	055235.....	467	058002.....	372		
055162.....	J-70	369	055236.....	467	058003.....	372		
055163.....	J-69	369	055237.....	467	058004.....	372		
055164.....	J-69	369	055238.....	467	058005.....	372		
055165.....	J-63	367	055239.....	467	058006.....	372		
055166.....	467	055240.....	467	058007.....	372			
055167.....	467	055241.....	467	058008.....	372			
055168.....	467	055242.....	J-71	368	058009.....	372		
055169.....	J-62	367	055243.....	J-71	368	058010.....	372	
055170.....	J-62	367	055244.....	J-65	370	058011.....	372	
055171.....	J-62	367	055245.....	J-65	370	058012.....	372	
055172.....	J-62	367	055246.....	J-62	367	058013.....	372	
055173.....	J-62	367	055247.....	J-62	367	058014.....	372	
055174.....	J-62	367	055248.....	364	058015.....	372		

CONVERSIONES

Referencia = Modelo

Referência = Modelo

058016.....	372	059058.....	J-65	347	059401.....	466
058017.....	372	059059.....	J-65	350	059402.....	466
058024.....	372	059060.....	J-65	350	059403.....	466
058024.....	468	059061.....	J-73	347	059404.....	466
058025.....	372	059062.....	J-73	347	059405.....	466
058025.....	468	059063.....	J-73	347	059406.....	466
058026.....	372	059064.....	J-73	347	059407.....	466
058026.....	468	059065.....	J-73	347	059408.....	466
058027.....	372	059066.....	J-73	347	059409.....	466
058027.....	468	059069.....	J-72	368	059410.....	466
058028.....	372	059070.....	J-72	368	059411.....	466
058028.....	468	059072.....	J-61	349	059412.....	466
058029.....	372	059073.....	J-62	349	059413.....	466
058029.....	468	059074.....	J-63	349	059414.....	466
059001.....	J-61	059075.....	J-71	349	059415.....	466
059002.....	J-61	059076.....	J-65	350	059416.....	466
059003.....	J-61	059201.....	J-61	347	059417.....	466
059004.....	J-61	059202.....	J-61	347	059418.....	466
059005.....	J-61	059203.....	J-61	347	059419.....	466
059006.....	J-61	059204.....	J-61	347	059420.....	466
059007.....	J-61	059205.....	J-61	347	059421.....	466
059008.....	J-61	059206.....	J-61	347	059422.....	466
059009.....	J-62	059209.....	J-62	347	059423.....	466
059010.....	J-62	059210.....	J-62	347	059424.....	466
059011.....	J-62	059211.....	J-62	347	059425.....	466
059012.....	J-62	059212.....	J-62	347	059426.....	466
059013.....	J-62	059213.....	J-62	347	059427.....	466
059014.....	J-62	059214.....	J-62	347	059428.....	466
059015.....	J-62	059217.....	J-63	348	059429.....	466
059016.....	J-62	059218.....	J-63	348	060019.....	317
059017.....	J-63	059219.....	J-63	348	060020.....	317
059018.....	J-63	059220.....	J-63	348	060021.....	317
059019.....	J-63	059221.....	J-63	348	060022.....	317
059020.....	J-63	059222.....	J-63	348	062007.....	342
059021.....	J-63	059229.....	J-69	348	062008.....	342
059022.....	J-63	059230.....	J-69	348	062009.....	342
059023.....	J-63	059231.....	J-69	348	062010.....	342
059024.....	J-63	059232.....	J-69	348	062011.....	342
059029.....	J-69	059233.....	J-69	348	062012.....	342
059030.....	J-69	059234.....	J-69	348	062013.....	342
059031.....	J-69	059237.....	J-71	348	062014.....	342
059032.....	J-69	059238.....	J-71	348	062015.....	342
059033.....	J-69	059239.....	J-71	348	062016.....	342
059034.....	J-69	059240.....	J-71	348	062035.....	342
059035.....	J-69	059241.....	J-71	348	062035.....	465
059036.....	J-69	059242.....	J-71	348	062036.....	342
059037.....	J-71	059245.....	J-64	348	062036.....	465
059038.....	J-71	059246.....	J-64	348	062037.....	342
059039.....	J-71	059247.....	J-64	348	062037.....	465
059040.....	J-71	059248.....	J-64	348	062038.....	342
059041.....	J-71	059249.....	J-64	348	062038.....	465
059042.....	J-71	059250.....	J-64	348	062039.....	342
059043.....	J-71	059253.....	J-65	348	062039.....	465
059044.....	J-71	059254.....	J-65	348	063072.....	328
059045.....	J-64	059255.....	J-65	348	063073.....	328
059046.....	J-64	059256.....	J-65	348	070009.....	463
059047.....	J-64	059257.....	J-65	348	070010.....	463
059048.....	J-64	059258.....	J-65	348	070011.....	463
059049.....	J-64	059261.....	J-73	348	070012.....	463
059050.....	J-64	059262.....	J-73	348	070013.....	463
059051.....	J-64	059263.....	J-73	348	070014.....	463
059052.....	J-64	059264.....	J-73	348	070015.....	463
059053.....	J-65	059265.....	J-73	348	070016.....	463
059054.....	J-65	059266.....	J-73	348	070017.....	463
059055.....	J-65	059269.....	J-72	368	070019.....	463
059056.....	J-65	059270.....	J-72	368	070020.....	463
059057.....	J-65	059400.....		466	070021.....	463

CONVERSIONES

Referencia = Modelo

Referência = Modelo

070022.....	463	075116.....	437	075158.....	438
070023.....	463	075117.....	433	075159.....	438
070024.....	463	075117.....	434	075161.....	438
070025.....	463	075117.....	435	075162.....	438
070026.....	463	075117.....	436	075164.....	437
070034.....	463	075117.....	437	075165.....	437
070035.....	463	075117.....	438	075166.....	437
070036.....	463	075118.....	435	075168.....	433
070037.....	463	075119.....	435	075168.....	434
070038.....	463	075120.....	433	075169.....	433
071223.....	138	075120.....	434	075169.....	434
071224.....	138	075120.....	435	075170.....	433
071225.....	138	075120.....	436	075170.....	434
071226.....	138	075120.....	437	075171.....	433
071227.....	138	075120.....	438	075171.....	434
071228.....	138	075121.....	435	075172.....	433
071229.....	138	075121.....	436	075172.....	434
071230.....	138	075121.....	437	075173.....	433
071231.....	138	075122.....	433	075173.....	434
075001.....	T-604.....	075122.....	434	075174.....	433
075002.....	435	075122.....	435	075174.....	434
075100.....	435	075122.....	436	075175.....	433
075100.....	436	075122.....	437	075175.....	434
075100.....	437	075122.....	438	075176.....	432
075100.....	438	075123.....	435	075177.....	432
075101.....	433	075125.....	435	075178.....	432
075101.....	434	075125.....	436	075179.....	433
075101.....	435	075125.....	437	075179.....	434
075101.....	436	075125.....	438	075180.....	433
075101.....	437	075128.....	433	075180.....	434
075101.....	438	075128.....	434	075181.....	433
075102.....	433	075128.....	435	075181.....	434
075102.....	434	075128.....	436	075301.....	T-502.....
075102.....	435	075128.....	437	075302.....	104
075102.....	436	075128.....	438	075302.....	437
075102.....	437	075138.....	433	075401.....	EB-705.....
075102.....	438	075138.....	434	075402.....	105
075103.....	435	075138.....	435	075402.....	438
075104.....	433	075138.....	436	075501.....	T-503.....
075104.....	434	075138.....	437	075601.....	T-502.....
075104.....	435	075138.....	438	075701.....	T-501.....
075104.....	436	075139.....	435	075801.....	T-604 CS.....
075104.....	437	075139.....	436	075802.....	105
075104.....	438	075139.....	437	075802.....	433
075106.....	435	075139.....	438	075802.....	434
075107.....	435	075140.....	435	075906.....	T-604CC.....
075108.....	435	075140.....	436	075907.....	432
075109.....	435	075140.....	437	075907.....	432
075109.....	436	075140.....	438	075908.....	432
075109.....	437	075142.....	432	075909.....	432
075109.....	438	075150.....	436	080004.....	250
075111.....	433	075150.....	437	080005.....	250
075111.....	434	075150.....	438	080006.....	250
075111.....	435	075151.....	436	080007.....	129
075111.....	436	075151.....	437	080007.....	250
075111.....	437	075151.....	438	080008.....	129
075111.....	438	075152.....	436	080008.....	250
075112.....	433	075152.....	437	080009.....	250
075112.....	434	075152.....	438	080010.....	250
075112.....	435	075153.....	436	080011.....	250
075112.....	436	075154.....	436	080012.....	250
075112.....	437	075156.....	435	080013.....	250
075112.....	438	075156.....	436	080013.....	250
075113.....	435	075156.....	437	080014.....	250
075114.....	435	075156.....	438	080015.....	250
075116.....	435	075157.....	436	080016.....	250
075116.....	436	075157.....	437	080016.....	250
				080017.....	250
				080018.....	250

CONVERSIONES

Referencia = Modelo

Referência = Modelo

080019.....	250	081050.....	131	081108.....	256
080026.....	129	081050.....	254	081109.....	257
080027.....	129	081051.....	131	081110.....	257
080028.....	129	081051.....	254	081111.....	257
080029.....	129	081052.....	131	081112.....	257
081001.....	252	081052.....	254	081113.....	257
081002.....	129	081053.....	254	081114.....	257
081002.....	252	081054.....	254	081115.....	257
081003.....	129	081055.....	254	081116.....	257
081003.....	252	081056.....	254	081117.....	256
081004.....	129	081057.....	254	081118.....	256
081004.....	252	081058.....	254	081119.....	256
081005.....	129	081059.....	254	081120.....	256
081005.....	252	081060.....	131	081121.....	256
081006.....	252	081060.....	254	081122.....	256
081007.....	252	081061.....	131	081123.....	256
081008.....	129	081061.....	254	081124.....	256
081008.....	252	081062.....	131	081137.....	252
081009.....	129	081062.....	254	081138.....	252
081009.....	252	081063.....	254	081139.....	252
081010.....	129	081064.....	254	081140.....	252
081010.....	252	081065.....	254	081141.....	252
081011.....	129	081066.....	254	081142.....	252
081011.....	252	081067.....	255	081143.....	253
081012.....	252	081068.....	130	081144.....	253
081019.....	252	081068.....	255	081145.....	253
081020.....	130	081069.....	130	081146.....	253
081020.....	253	081069.....	255	081147.....	253
081021.....	130	081070.....	130	081148.....	253
081021.....	253	081070.....	255	081149.....	253
081022.....	130	081071.....	130	081150.....	253
081022.....	253	081071.....	255	081151.....	253
081023.....	130	081072.....	130	081152.....	254
081023.....	253	081072.....	255	081153.....	254
081024.....	130	081077.....	255	081154.....	254
081024.....	253	081078.....	255	081155.....	255
081025.....	253	081079.....	255	081156.....	255
081026.....	253	081080.....	255	081157.....	255
081027.....	253	081081.....	132	081158.....	255
081028.....	253	081081.....	255	081159.....	255
081029.....	253	081082.....	132	081160.....	255
081030.....	130	081082.....	255	081164.....	131
081030.....	253	081083.....	132	081164.....	253
081031.....	253	081083.....	255	081165.....	129
081032.....	130	081084.....	255	081165.....	252
081032.....	253	081085.....	255	081166.....	129
081033.....	130	081086.....	255	081166.....	252
081033.....	253	081087.....	255	081167.....	130
081034.....	130	081088.....	255	081167.....	253
081034.....	253	081089.....	255	081168.....	130
081035.....	130	081090.....	255	081168.....	253
081035.....	253	081091.....	255	081169.....	130
081039.....	253	081092.....	255	081169.....	253
081040.....	131	081093.....	255	081170.....	131
081040.....	253	081094.....	255	081170.....	254
081041.....	131	081095.....	255	081171.....	131
081041.....	253	081096.....	255	081171.....	254
081042.....	131	081097.....	255	081172.....	130
081042.....	253	081098.....	255	081172.....	255
081043.....	131	081099.....	255	081173.....	256
081043.....	253	081100.....	255	081174.....	131
081044.....	253	081102.....	256	081174.....	254
081045.....	253	081103.....	256	081175.....	257
081046.....	253	081104.....	256	081176.....	256
081047.....	253	081105.....	256	081180.....	252
081048.....	254	081106.....	256	081181.....	130
081049.....	254	081107.....	256	081181.....	253

CONVERSIONES

Referencia = Modelo

Referência = Modelo

081182.....	253	081241.....	253	081303.....	258
081183.....	256	081242.....	130	081304.....	258
081184.....	131	081242.....	253	081305.....	258
081184.....	254	081243.....	130	081306.....	258
081185.....	131	081243.....	253	081307.....	258
081185.....	254	081244.....	130	081308.....	258
081186.....	252	081244.....	253	081309.....	258
081187.....	256	081245.....	130	081310.....	258
081188.....	130	081245.....	253	081311.....	258
081188.....	255	081246.....	130	081312.....	130
081189.....	257	081246.....	253	081313.....	130
081190.....	257	081247.....	254	081314.....	129
081191.....	257	081248.....	254	081330.....	130
081192.....	257	081249.....	254	081331.....	130
081193.....	257	081250.....	254	081337.....	129
081194.....	257	081251.....	254	081338.....	129
081195.....	257	081252.....	254	081339.....	129
081201.....	256	081253.....	254	081340.....	129
081202.....	256	081254.....	253	081341.....	129
081203.....	256	081255.....	253	081342.....	129
081204.....	256	081256.....	253	081343.....	129
081205.....	256	081261.....	256	081344.....	129
081206.....	256	081262.....	256	081346.....	129
081207.....	256	081263.....	256	081347.....	129
081208.....	254	081264.....	257	081348.....	129
081209.....	254	081265.....	257	081349.....	129
081210.....	254	081266.....	257	081350.....	129
081211.....	254	081267.....	257	081351.....	129
081212.....	254	081268.....	257	081352.....	129
081213.....	254	081269.....	257	081353.....	129
081214.....	254	081270.....	258	081354.....	130
081215.....	254	081271.....	258	081355.....	130
081215.....	254	081272.....	258	081356.....	130
081216.....	254	081273.....	258	081357.....	130
081217.....	254	081274.....	258	081358.....	131
081218.....	131	081275.....	258	081359.....	131
081218.....	254	081276.....	258	081360.....	131
081219.....	131	081277.....	258	081361.....	131
081219.....	254	081278.....	258	081362.....	130
081220.....	131	081280.....	129	081363.....	131
081220.....	254	081281.....	129	081364.....	131
081221.....	131	081282.....	129	081365.....	131
081221.....	254	081283.....	257	081366.....	131
081225.....	255	081284.....	257	081367.....	131
081226.....	255	081285.....	257	081368.....	131
081227.....	255	081286.....	257	081369.....	131
081228.....	255	081287.....	257	081370.....	131
081229.....	255	081288.....	257	081371.....	131
081230.....	253	081289.....	251	081372.....	131
081231.....	253	081290.....	252	081373.....	131
081232.....	253	081291.....	252	081374.....	132
081233.....	253	081292.....	253	081375.....	132
081234.....	130	081293.....	130	081376.....	252
081234.....	253	081293.....	255	081377.....	252
081235.....	130	081294.....	130	081378.....	252
081235.....	253	081294.....	253	081379.....	252
081236.....	130	081295.....	131	081380.....	252
081236.....	253	081295.....	254	081381.....	252
081237.....	130	081296.....	131	081382.....	252
081237.....	253	081296.....	254	081383.....	252
081238.....	130	081297.....	131	081384.....	131
081238.....	253	081297.....	254	081384.....	254
081239.....	130	081298.....	256	081385.....	131
081239.....	253	081299.....	256	081385.....	254
081240.....	130	081300.....	257	081386.....	131
081240.....	253	081301.....	257	081386.....	254
081241.....	130	081302.....	258	081387.....	131

CONVERSIONES

Referencia = Modelo

Referência = Modelo

081387.....	254	084003.....	234	085020.....	236
081388.....	131	084004.....	234	085021.....	236
081388.....	254	084005.....	234	085022.....	236
081389.....	131	084006.....	234	085023.....	236
081389.....	254	084007.....	234	085024.....	236
081390.....	131	084008.....	234	085025.....	236
081390.....	254	084009.....	234	085027.....	236
081391.....	253	084010.....	234	085028.....	236
081392.....	253	084011.....	234	085029.....	236
081393.....	253	084039.....	235	085030.....	236
081395.....	258	084040.....	235	085031.....	236
081396.....	258	084041.....	235	085032.....	236
081397.....	258	084042.....	235	085033.....	236
081398.....	258	084043.....	235	085034.....	236
081399.....	258	084044.....	235	085035.....	236
081400.....	258	084045.....	235	085036.....	236
081401.....	252	084046.....	235	85038.....	237
081402.....	252	084047.....	235	85039.....	237
081403.....	252	084048.....	235	85040.....	237
081404.....	256	084050.....	235	85041.....	237
081405.....	256	084051.....	235	85042.....	237
081406.....	256	084052.....	235	85043.....	237
081407.....	256	084053.....	235	85044.....	237
081408.....	256	084054.....	235	85045.....	237
081409.....	256	084055.....	235	85046.....	237
081410.....	256	084056.....	235	85047.....	237
081411.....	256	084057.....	235	085050.....	237
081412.....	251	084058.....	235	085051.....	237
081413.....	251	084059.....	235	085052.....	237
081414.....	251	084060.....	235	085053.....	237
081415.....	251	084062.....	234	085054.....	237
081416.....	251	084063.....	234	085055.....	237
081417.....	251	084064.....	234	085056.....	237
081418.....	251	084065.....	234	085057.....	237
081419.....	251	084066.....	234	085058.....	237
081420.....	251	084067.....	234	085059.....	237
081421.....	251	084068.....	234	85060.....	237
081422.....	251	084069.....	234	85061.....	237
081423.....	251	084070.....	234	85062.....	237
081424.....	251	084071.....	234	85063.....	237
081425.....	251	084074.....	235	85064.....	237
081426.....	251	084075.....	235	85065.....	237
081427.....	251	084076.....	235	85066.....	237
081428.....	251	084077.....	235	85067.....	237
081429.....	251	084078.....	235	85068.....	237
081430.....	251	084079.....	235	85069.....	237
081431.....	251	084080.....	235	85070.....	237
081432.....	251	084081.....	235	85071.....	237
081433.....	132	084102.....	235	85072.....	237
081433.....	251	084103.....	235	85073.....	237
081434.....	132	084104.....	235	85074.....	237
081434.....	251	084106.....	235	85075.....	237
081435.....	132	084107.....	235	85076.....	237
081435.....	251	084108.....	235	85077.....	237
081436.....	256	85003.....	240	85078.....	237
081437.....	256	85004.....	240	85079.....	237
081438.....	256	85005.....	240	85080.....	237
081439.....	266	085009.....	236	85083.....	238
081440.....	131	085010.....	236	85084.....	238
081440.....	254	085011.....	236	85085.....	238
083004.....	132	085012.....	236	85086.....	238
083004.....	258	085013.....	236	85087.....	238
083005.....	132	085014.....	236	85088.....	238
083005.....	258	085015.....	236	85089.....	238
083007.....	132	085016.....	236	85090.....	238
083007.....	258	085017.....	236	85091.....	238
084002.....	234	085018.....	236	85092.....	238

CONVERSIONES

Referencia = Modelo

Referência = Modelo

85093.....	238	85165.....	241	85262.....	243
85094.....	238	85167.....	242	85263.....	243
85095.....	238	85168.....	242	85264.....	243
85096.....	238	85169.....	242	85265.....	243
85097.....	238	85170.....	242	85266.....	243
85098.....	238	85174.....	241	85267.....	244
85099.....	238	85175.....	241	85268.....	244
85100.....	238	85176.....	241	85269.....	244
85101.....	238	85178.....	241	85270.....	244
85102.....	238	85179.....	241	85271.....	244
85104.....	239	85180.....	241	85272.....	244
85105.....	239	85181.....	241	85273.....	237
85106.....	239	85182.....	241	85274.....	237
85107.....	239	85183.....	241	85275.....	241
85108.....	239	85184.....	241	85276.....	241
85109.....	239	85185.....	241	085277.....	236
85110.....	239	85186.....	241	085278.....	236
85111.....	239	85188.....	242	85279.....	237
85112.....	239	85189.....	242	85282.....	238
85113.....	239	85190.....	242	85283.....	238
85115.....	238	85191.....	242	85284.....	238
85116.....	238	85192.....	242	85285.....	239
85117.....	238	85193.....	242	85286.....	240
85118.....	238	85195.....	242	85287.....	239
85119.....	238	85196.....	242	85288.....	244
85120.....	238	85197.....	242	85289.....	244
85121.....	238	85199.....	242	85290.....	244
85122.....	238	85200.....	242	85291.....	244
85123.....	238	85201.....	242	85292.....	244
85124.....	238	85202.....	242	85293.....	244
85125.....	240	85203.....	242	85294.....	244
85126.....	240	85204.....	242	85295.....	243
85127.....	240	85206.....	242	85296.....	243
85128.....	240	85207.....	242	85297.....	243
85129.....	240	85208.....	242	85298.....	243
85130.....	240	85209.....	242	85299.....	243
85131.....	240	85210.....	242	85300.....	243
85132.....	240	85217.....	242	85301.....	243
85133.....	240	85218.....	242	85302.....	237
85134.....	240	85219.....	242	85303.....	247
85135.....	240	85220.....	242	85304.....	245
85136.....	240	85221.....	242	85305.....	245
85137.....	240	85222.....	242	85307.....	240
85138.....	240	85223.....	242	85308.....	240
85139.....	240	85227.....	239	085310.....	236
85140.....	240	85228.....	239	085311.....	236
85141.....	240	85229.....	239	085312.....	236
85143.....	241	85230.....	239	085313.....	236
85144.....	241	85231.....	239	85314.....	238
85145.....	241	85232.....	239	85315.....	238
85146.....	241	85233.....	239	85316.....	238
85147.....	241	85234.....	239	85317.....	238
85148.....	241	85235.....	239	85318.....	242
85149.....	241	85236.....	239	85319.....	242
85150.....	241	85249.....	243	85325.....	244
85151.....	241	85250.....	243	85326.....	244
85153.....	241	85251.....	243	85328.....	243
85154.....	241	85252.....	243	85329.....	243
85155.....	241	85253.....	243	85331.....	244
85156.....	241	85254.....	243	085335.....	236
85157.....	241	85255.....	243	085336.....	236
85158.....	241	85256.....	243	085337.....	236
85160.....	241	85257.....	243	085338.....	236
85161.....	241	85258.....	243	085339.....	236
85162.....	241	85259.....	243	085340.....	236
85163.....	241	85260.....	243	85342.....	237
85164.....	241	85261.....	243	85343.....	237

CONVERSIONES

Referencia = Modelo

Referência = Modelo

85345.....	237	87004.....	240	090067.....	X-41	415	
85346.....	237	87005.....	241	090068.....	X-41	415	
85347.....	237	87006.....	242	090069.....	X-42	414	
85349.....	238	87007.....	243	090073.....	X-18	409	
85350.....	238	87008.....	244	090074.....	X-18	409	
85352.....	238	87009.....	245	090076.....	X-43	409	
85353.....	238	87010.....	246	090078.....	X-44	414	
85354.....	238	87011.....	247	090081.....	X-47	412	
85356.....	239	87012.....	245	090082.....	X-48	412	
85357.....	239	87013.....	246	090083.....	X-49	412	
85358.....	239	87032.....	247	090084.....	X-50	412	
85360.....	239	87033.....	248	090085.....	X-51	412	
85361.....	239	87035.....	240	090090.....	X-63	411	
85363.....	239	87036.....	241	090091.....	X-64	411	
85364.....	239	87037.....	242	090092.....	X-65	411	
85365.....	239	87038.....	243	090093.....	X-66	411	
85367.....	239	87039.....	244	090094.....	X-67	411	
85370.....	240	87040.....	245	090095.....	X-68	411	
85371.....	240	87041.....	246	090096.....	X-69	411	
85372.....	240	87042.....	247	090097.....	X-70	411	
85374.....	240	87046.....	248	090098.....	X-71	412	
85375.....	240	87047.....	247	090099.....	X-72	412	
85377.....	243	090005.....	X-3	413	090100.....	X-72	412
85378.....	243	090006.....	X-3	413	090101.....	X-73	412
85379.....	243	090007.....	X-3	413	090102.....	X-74	412
85380.....	243	090008.....	X-4	413	090107.....	X-87	410
85381.....	243	090009.....	X-4	413	090108.....	X-88	410
85382.....	243	090010.....	X-4	413	090109.....	X-89	413
85389.....	243	090011.....	X-5	413	090110.....	X-89	413
85390.....	243	090012.....	X-5	413	090111.....	X-90	413
85391.....	243	090013.....	X-5	413	090112.....	X-91	416
85392.....	243	090014.....	X-6	413	090113.....	X-91	416
85393.....	243	090015.....	X-6	413	090114.....	X-91	416
85394.....	243	090016.....	X-6	413	090115.....	X-91	416
85401.....	244	090017.....	X-7	413	090116.....	X-92	416
85402.....	244	090018.....	X-7	413	090117.....	X-92	416
85403.....	244	090019.....	X-8	413	090118.....	X-92	416
85404.....	244	090020.....	X-8	413	090119.....	X-93	410
85405.....	244	090021.....	X-9	414	090120.....	X-94	410
85406.....	244	090022.....	X-9	414	090121.....	X-95	411
86001.....	246	090023.....	X-10	414	090123.....	X-96	411
86002.....	246	090024.....	X-10	414	090125.....	X-97	411
86003.....	246	090027.....	X-12	414	090129.....	X-88	410
86004.....	245	090028.....	X-12	414	090130.....	X-33	411
86005.....	245	090031.....	X-12	414	090131.....	X-33	411
86006.....	246	090034.....	X-15	409	090132.....	X-34	411
86007.....	246	090037.....	X-18	409	090133.....	X-35	408
86008.....	246	090040.....	X-20	409	090134.....	X-103	408
86009.....	245	090041.....	X-21	409	090135.....	X-104	408
86010.....	245	090042.....	X-7	413	090136.....	X-105	408
86011.....	245	090043.....	X-8	413	090137.....		408
86022.....	245	090044.....	X-22	412	90137.....		474
86023.....	245	090048.....	X-26	414	090138.....		408
86024.....	245	090049.....	X-27	414	90138.....		474
86025.....	245	090050.....	X-27	414	090139.....	X-106	408
86026.....	245	090051.....	X-28	414	090140.....	X-107	415
86027.....	245	090052.....	X-28	414	090141.....	X-107	415
86028.....	246	090053.....	X-29	414	090147.....	X-284	408
86029.....	245	090057.....	X-34	411	090148.....	X-284	408
86030.....	245	090059.....	X-36	409	090149.....	X-285	408
86035.....	246	090060.....	X-37	415	090150.....	X-285	408
86036.....	242	090061.....	X-37	415	090152.....	X-35	411
86037.....	243	090062.....	X-38	415	090153.....	X-35	411
86038.....	244	090063.....	X-39	415	090154.....	X-34	411
86039.....	245	090064.....	X-39	415	090156.....	X-34	411
87002.....	238	090065.....	X-40	415	090157.....	X-88	410
87003.....	239	090066.....	X-40	415	090158.....	X-88	410

CONVERSIONES

Referencia = Modelo

Referência = Modelo

090159.....	X-87.....	410	093067.....	X-294.....	390	097335.....	472
090160.....	X-307.....	410	093068.....	X-294.....	390	097336.....	472
090161.....	X-308.....	410	093071.....	X-295.....	390	097341.....	472
090162.....	X-285.....	408	093072.....	X-295.....	390	097342.....	472
090174.....		405	093082.....	X-294.....	390	097343.....	472
091052.....	X-345.....	392	093083.....	X-294.....	390	097344.....	472
091053.....	X-345.....	392	093086.....	X-295.....	390	097345.....	472
091054.....	X-345.....	392	093087.....	X-295.....	390	97346.....	472
091055.....	X-345.....	392	093091.....		469	97347.....	472
091060.....	X-346.....	392	093092.....		469	97348.....	472
091061.....	X-346.....	392	093093.....		469	97349.....	472
091062.....	X-346.....	392	093094.....		469	97350.....	472
091063.....	X-346.....	392	093096.....		469	97351.....	472
091068.....	X-347.....	392	093097.....		469	97352.....	404
091069.....	X-347.....	392	093098.....		469	97353.....	404
091070.....	X-347.....	392	93099.....		469	97354.....	393
091071.....	X-347.....	392	93100.....		406	97355.....	X-248..... 393
091076.....	X-348.....	392	93101.....		406	97356.....	X-248..... 393
091077.....	X-348.....	392	93102.....		406	97357.....	X-248..... 393
091078.....	X-348.....	392	93103.....		406	97362.....	X-249..... 393
091079.....	X-348.....	392	93104.....		406	097363.....	X-249..... 393
91084.....		470	93105.....		469	097364.....	X-249..... 393
91085.....		470	93106.....		469	097369.....	X-250..... 393
91086.....		470	93108.....	X-380.....	390	097370.....	X-250..... 393
91087.....		470	93109.....	X-380.....	390	097371.....	X-250..... 393
91088.....		470	93112.....		469	097376.....	X-251..... 393
91089.....		470	93113.....		469	097377.....	X-251..... 393
91090.....		470	93114.....		469	097378.....	X-251..... 393
91091.....		470	93115.....		469	097383.....	X-302..... 393
091317.....		403	93116.....		390	097384.....	X-302..... 393
091318.....		403	097043.....	X-206.....	394	097385.....	X-302..... 393
091319.....		403	097044.....	X-206.....	394	097397.....	X-254..... 394
091320.....		403	97045.....	X-206.....	394	097398.....	X-254..... 394
091321.....		403	97050.....	X-207.....	394	097399.....	X-254..... 394
091323.....		403	97051.....	X-207.....	394	097404.....	X-255..... 394
91422.....		470	97052.....	X-207.....	394	097405.....	X-255..... 394
91423.....		470	097127.....	X-218.....	394	097406.....	X-255..... 394
093015.....	X-78.....	405	097128.....	X-218.....	394	097411.....	X-256..... 394
093016.....	X-79.....	405	097129.....	X-218.....	394	097412.....	X-256..... 394
093018.....	X-81.....	405	097134.....	X-219.....	394	097413.....	X-256..... 394
093019.....	X-82.....	405	097135.....	X-219.....	394	097418.....	X-257..... 394
093020.....		405	097136.....	X-219.....	394	097419.....	X-257..... 394
093021.....		405	097141.....	X-220.....	394	097420.....	X-257..... 394
093022.....		405	097142.....	X-220.....	394	097425.....	X-303..... 394
093023.....		405	097143.....	X-220.....	394	097426.....	X-303..... 394
093024.....		405	097190.....	X-431.....	395	097427.....	X-303..... 394
093025.....		405	097191.....	X-432.....	395	097447.....	X-262..... 393
093026.....		405	097192.....	X-433.....	395	097448.....	X-262..... 393
093027.....		406	097193.....	X-434.....	395	097449.....	X-262..... 393
093028.....		406	097194.....	X-435.....	395	097454.....	X-258..... 393
093029.....		406	097195.....	X-436.....	395	097455.....	X-258..... 393
093030.....		406	097196.....	X-437.....	395	097456.....	X-258..... 393
093031.....		406	097197.....	X-438.....	395	097461.....	X-260..... 393
093033.....		406	097198.....	X-439.....	395	097462.....	X-260..... 393
093035.....		406	097199.....	X-440.....	395	097463.....	X-260..... 393
093037.....		406	097208.....		395	097468.....	X-261..... 393
093039.....		406	097209.....		395	097469.....	X-261..... 393
093040.....		406	097210.....		395	097470.....	X-261..... 393
093041.....		407	097295.....	X-242.....	395	097475.....	X-259..... 393
093042.....		407	097296.....	X-242.....	395	097476.....	X-259..... 393
093044.....		407	097297.....	X-242.....	395	097477.....	X-259..... 393
093045.....		407	097302.....	X-243.....	395	097481.....	X-266..... 394
093046.....		407	097303.....	X-243.....	395	097482.....	X-266..... 394
093047.....		407	097304.....	X-243.....	395	097483.....	X-266..... 394
093048.....		407	097309.....	X-244.....	395	097488.....	X-267..... 394
093049.....		407	097310.....	X-244.....	395	097489.....	X-267..... 394
093050.....		407	097311.....	X-244.....	395	097490.....	X-267..... 394

CONVERSIONES

Referencia = Modelo

Referência = Modelo

097495.....	X-268.....	394	097903.....	X-394.....	394	98783.....	403
097496.....	X-268.....	394	97904.....	X-395.....	394	98784.....	403
097497.....	X-268.....	394	097905.....	X-391.....	394	98785.....	403
097502.....	X-269.....	394	97906.....	X-392.....	394	98786.....	403
097503.....	X-269.....	394	097907.....	X-393.....	394	98787.....	403
097504.....	X-269.....	394	097908.....	X-394.....	394	98788.....	403
097509.....	X-304.....	394	097909.....	X-395.....	394	98789.....	403
097510.....	X-304.....	394	097910.....	X-396.....	394	98790.....	403
097511.....	X-304.....	394	097911.....	X-397.....	394	98791.....	403
097759.....		472	097912.....	X-398.....	394	98792.....	403
097761.....		472	097913.....	X-399.....	394	98793.....	403
097762.....		472	097914.....	X-400.....	394	98794.....	403
097763.....		472	097915.....	X-396.....	394	98795.....	403
097764.....		472	097916.....	X-397.....	394	98796.....	471
097765.....		472	097917.....	X-398.....	394	98806.....	403
097766.....		472	097918.....	X-399.....	394	98807.....	403
97767.....		472	097919.....	X-400.....	394	98813.....	472
97770.....		472	097990.....	X-421.....	395	98814.....	472
97771.....		472	097991.....	X-422.....	395	98815.....	472
97772.....		472	097992.....	X-423.....	395	98816.....	472
97773.....		472	097993.....	X-424.....	395	98817.....	472
97774.....		472	097994.....	X-425.....	395	98822.....	X-322..... 397
97775.....		472	097995.....	X-426.....	395	98827.....	X-327..... 397
97777.....		472	097996.....	X-427.....	395	98829.....	400
97778.....		472	097997.....	X-428.....	395	98830.....	400
97779.....		472	097998.....	X-429.....	395	98831.....	400
97780.....		472	097999.....	X-430.....	395	98832.....	400
97781.....		472	98402.....		404	98833.....	400
97782.....		472	98403.....		404	98834.....	400
97784.....		472	98404.....		404	98835.....	400
97785.....		472	98405.....		404	98836.....	400
97786.....		472	98406.....		404	98837.....	400
97787.....		472	98407.....		404	98838.....	400
97788.....		472	98430.....		403	98839.....	400
97789.....		472	98431.....		403	98840.....	400
97790.....		470	98495.....		472	98841.....	400
97791.....		470	98508.....	X-273.....	397	98842.....	400
97792.....		470	98509.....	X-273.....	397	98843.....	400
97793.....		470	98510.....	X-273.....	397	98844.....	400
97798.....		472	98550.....	X-279.....	397	98845.....	400
97799.....		472	98551.....	X-279.....	397	98846.....	400
97800.....		472	98552.....	X-279.....	397	98847.....	400
97801.....		472	98647.....		472	98848.....	400
97802.....		472	98648.....		472	98849.....	400
97803.....		472	98649.....		472	98850.....	400
97824.....		472	98650.....		405	98851.....	400
97825.....		472	98651.....		405	98852.....	400
97826.....		472	98652.....		406	98853.....	400
97827.....		472	98657.....		404	98854.....	400
97828.....		472	98666.....		404	98855.....	400
97829.....		472	98667.....		404	98856.....	400
97830.....		471	98668.....		404	98857.....	400
97833.....		472	98669.....		404	98858.....	400
97839.....		404	98674.....		472	98891.....	471
97839.....		474	98675.....		472	98892.....	471
97840.....		474	98676.....		472	98895.....	474
97840.....		404	98677.....		472	98950.....	X-364..... 398
97841.....		404	98678.....		472	98951.....	X-361..... 398
97841.....		474	98679.....		472	98952.....	X-362..... 398
97877.....		404	98680.....		472	98953.....	X-363..... 398
097878.....		404	98681.....		472	98954.....	X-365..... 398
97878.....		474	98777.....		472	98956.....	X-366..... 398
097879.....		404	98778.....		472	98957.....	X-367..... 398
97879.....		474	98779.....		472	98958.....	X-368..... 398
097900.....	X-391.....	394	98780.....		472	98959.....	X-369..... 398
97901.....	X-392.....	394	98781.....		472	98960.....	X-370..... 398
097902.....	X-393.....	394	98782.....		472	98998.....	403

CONVERSIONES

Referencia = Modelo

Referência = Modelo

102591.....	156	199093.....	151	0353851.....	155
103091.....	156	199093.....	293	0354051.....	155
112591.....	156	231242.....	157	355001.....	J-61 378
0113091.....	156	231641.....	157	355002.....	J-61 378
113406.....	S-651 75	232041.....	157	355003.....	J-63 380
113407.....	S-651 75	241242.....	157	355004.....	J-63 380
113408.....	S-651 75	298965.....	396	355005.....	J-62 379
113409.....	S-651 75	298966.....	396	355006.....	J-62 379
113416.....	S-651 75	298967.....	396	355007.....	J-65 384
113417.....	S-651 75	298968.....	396	355008.....	J-65 384
113418.....	S-651 75	298969.....	396	355009.....	J-64 382
113419.....	S-651 75	298970.....	396	355010.....	J-64 382
113426.....	S-659 75	298971.....	396	355011.....	J-61 378
113427.....	S-659 75	298972.....	396	355012.....	J-61 378
113428.....	S-659 75	298973.....	396	355013.....	J-61 378
113429.....	S-659 75	298974.....	396	355014.....	J-61 378
113446.....	S-659 75	298975.....	396	355015.....	J-61 378
113447.....	S-659 75	298976.....	396	355016.....	J-61 378
113448.....	S-659 75	298977.....	396	355017.....	J-63 380
113449.....	S-659 75	298978.....	396	355018.....	J-63 380
113460.....	S-650 75	298979.....	396	355019.....	J-63 380
113461.....	S-650 75	298980.....	396	355020.....	J-63 380
113470.....	S-650 75	298981.....	396	355021.....	J-63 380
113471.....	S-650 75	298982.....	396	355022.....	J-63 380
113480.....	S-650 75	298983.....	396	355023.....	J-65 384
113481.....	S-650 75	298984.....	396	355024.....	J-65 384
113490.....	S-650 75	298985.....	396	355025.....	J-65 384
113491.....	S-650 75	298986.....	396	355026.....	J-65 384
113513.....	S-751 75	298987.....	396	355027.....	J-65 384
113515.....	S-751 75	298988.....	396	355028.....	J-65 384
113516.....	S-751 75	298989.....	396	355029.....	J-64 382
113517.....	S-751 75	0302051.....	154	355030.....	J-64 382
113519.....	S-751 75	0302591.....	154	355031.....	J-64 382
113520.....	S-751 75	0311741.....	154	355032.....	J-64 382
113531.....	S-750 75	311832.....	154	355033.....	J-64 382
113543.....	S-759 75	312151.....	154	355034.....	J-64 382
113545.....	S-759 75	313391.....	154	355035.....	J-62 379
113546.....	S-759 75	313832.....	150	355036.....	J-62 379
113547.....	S-759 75	314091.....	151	355037.....	J-62 379
113548.....	S-759 75	314191.....	152	355038.....	J-62 379
113549.....	S-759 75	314291.....	153	355039.....	J-62 379
113551.....	S-750 75	314391.....	154	355040.....	J-62 381
113561.....	S-750 75	342591.....	155	355041.....	J-68 381
113571.....	S-750 75	351741.....	155	355042.....	J-68 381
113581.....	S-750 75	352201.....	343	355043.....	J-68 381
113591.....	S-750 75	352202.....	343	355044.....	J-68 381
122591.....	156	352203.....	343	355045.....	J-68 381
123091.....	156	352204.....	343	355070.....	J-68 381
131447.....	426	352205.....	343	355071.....	J-68 381
131448.....	426	352206.....	343	355072.....	J-73 386
131494.....	425	352234.....	343	355073.....	J-73 386
142591.....	156	352235.....	343	355074.....	J-73 386
143091.....	156	352236.....	343	355075.....	J-73 386
149015.....	MINI-VENT 151	352237.....	343	355076.....	J-72 385
149112.....	MAXI-VENT 151	352238.....	343	355077.....	J-72 385
152547.....	464	352239.....	343	355086.....	J-73 386
152548.....	464	352281.....	344	355087.....	J-73 386
152549.....	464	352282.....	344	355088.....	J-73 386
152550.....	464	352283.....	344	355089.....	J-73 386
152551.....	464	352284.....	344	355090.....	J-70 382
152552.....	464	352285.....	344	355091.....	J-70 382
152553.....	464	353042.....	388	355092.....	J-70 382
152554.....	464	353133.....	388	355093.....	J-70 382
193082.....	X-294 390	353135.....	388	355094.....	J-70 382
193083.....	X-294 390	353442.....	152	355095.....	J-70 382
193086.....	X-295 390	0353551.....	153	355096.....	J-69 381
193087.....	X-295 390	0353651.....	154	355097.....	J-69 381

CONVERSIONES

Referencia = Modelo

Referência = Modelo

355098.....	J-69	381	355178.....	J-71	383	0441241.....	153	
355099.....	J-69	381	355179.....	J-72	385	0441641.....	154	
355100.....	J-66	380	355180.....	J-72	385	0451241.....	150	
355101.....	J-66	380	355181.....	J-72	385	0451641.....	151	
355102.....	J-66	380	355182.....	J-72	385	0460151.....	152	
355103.....	J-66	380	355183.....	J-65	384	0460241.....	153	
355104.....	J-78	388	355184.....	J-65	384	0460641.....	154	
355105.....	J-78	388	355185.....	J-65	384	0463641.....	155	
355106.....	J-78	388	355186.....	J-65	384	0513091.....	152	
355107.....	J-78	388	355187.....	J-65	384	0514651.....	153	
355108.....	J-78	388	355188.....	J-71	383	0519291.....	154	
355109.....	J-78	388	355189.....	J-71	383	0534151.....	155	
355110.....	J-78	388	355190.....	J-64	382	0534251.....	156	
355111.....	J-78	388	355191.....	J-73	386	0534851.....	157	
355112.....	J-76	387	355192.....	J-61	378	0612591.....	154	
355113.....	J-76	387	355193.....	J-62	379	0613091.....	155	
355114.....	J-76	387	355194.....	J-60	387	0614091.....	156	
355115.....	J-74	386	355195.....	J-60	387	0621191.....	155	
355116.....	J-74	386	355196.....	J-60	387	0621291.....	156	
355117.....	J-74	386	355213.....	J-61	378	0621691.....	157	
355118.....	J-74	386	355214.....	J-61	378	0622091.....	158	
355119.....	J-74	386	355215.....	J-61	378	0632591.....	154	
355120.....	J-74	386	355216.....	J-61	378	0633091.....	155	
355121.....	J-74	386	355217.....	J-69	381	0634091.....	156	
355122.....	J-75	387	355218.....	J-71	383	0641191.....	155	
355123.....	J-75	387	355219.....	J-65	381	0641291.....	156	
355124.....	J-75	387	355220.....	J-65	381	0641642.....	157	
355125.....	J-75	387	355221.....	J-68	381	0642042.....	158	
355126.....	J-75	387	355222.....	J-66	380	0651101.....	154	
355127.....	J-75	387	355223.....	J-78	388	0651201.....	155	
355128.....	J-75	387	355224.....	J-65	384	0662501.....	156	
355129.....	J-77	387	355225.....	J-71	383	0663001.....	157	
355130.....	J-77	387	355226.....	J-62	384	755011.....	J-61	367
355131.....	J-77	387	355227.....	J-65	384	755012.....	J-61	367
355132.....	J-61	378	355229.....	J-68	381	755013.....	J-61	367
355133.....	J-61	378	355230.....	J-79	388	755017.....	J-63	367
355134.....	J-62	379	355231.....	J-79	388	755018.....	J-63	367
355135.....	J-71	383	355242.....	J-71	383	755019.....	J-63	367
355136.....	J-71	383	355243.....	J-71	383	755023.....	J-65	370
355137.....	J-71	383	355244.....	J-65	384	755024.....	J-65	370
355138.....	J-71	383	355245.....	J-65	384	755025.....	J-65	370
355139.....	J-72	385	355246.....	J-62	379	755029.....	J-64	369
355140.....	J-72	385	355247.....	J-62	379	755030.....	J-64	369
355141.....	J-65	384	355251.....	J-69	381	755031.....	J-64	369
355142.....	J-65	384	355252.....	J-69	381	755035.....	J-62	367
355143.....	J-65	384	355253.....	J-69	381	755036.....	J-62	367
355144.....	J-62	379	355254.....	J-71	383	755037.....	J-62	367
355145.....	J-62	379	355255.....	J-71	383	755072.....	J-73	369
355146.....	J-62	379	355256.....	J-71	383	755073.....	J-73	369
355151.....	J-67	380	355257.....	J-71	383	755074.....	J-73	369
355153.....	J-68	381	355258.....	J-71	383	755076.....	J-72	368
355159.....	J-71	383	355259.....	J-71	383	755077.....	J-72	368
355160.....	J-71	383	355264.....	J-90	385	755096.....	J-69	369
355161.....	J-70	382	355265.....	J-90	385	755097.....	J-69	369
355162.....	J-70	382	355266.....	J-90	385	755098.....	J-69	369
355163.....	J-69	381	355267.....	J-90	385	755104.....	J-78	371
355164.....	J-69	381	355688.....	J-92	388	755105.....	J-78	371
355165.....	J-63	380	355689.....	J-92	388	755106.....	J-78	371
355169.....	J-62	379	0357251.....		155	755132.....	J-61	367
355170.....	J-62	379	0434351.....		152	755133.....	J-61	367
355171.....	J-62	379	0438091.....		153	755134.....	J-62	367
355172.....	J-62	379	0438291.....		154	755135.....	J-71	368
355173.....	J-62	379	0438491.....		155	755136.....	J-71	368
355174.....	J-62	379	0438691.....		156	755137.....	J-71	368
355175.....	J-71	383	0438891.....		157	755139.....	J-72	368
355176.....	J-71	383	0439491.....		158	755169.....	J-62	367
355177.....	J-71	383	0441141.....		152	755170.....	J-62	367

CONVERSIONES

Referencia = Modelo

Referência = Modelo

755171.....	J-62	367	1402591.....	156	1752091.....	173
755172.....	J-62	367	1403091.....	156	7355011.....	J-61 378
755175.....	J-71	368	1424251.....	158	7355012.....	J-61 378
755176.....	J-71	368	1431158.....	165	7355013.....	J-61 378
755177.....	J-71	368	1431658.....	166	7355017.....	J-63 380
755179.....	J-72	368	1432258.....	165	7355018.....	J-63 380
755180.....	J-72	368	1432658.....	165	7355019.....	J-63 380
755181.....	J-72	368	1432658.....	166	7355023.....	J-65 384
755183.....	J-65	370	1433358.....	164	7355024.....	J-65 384
755184.....	J-65	370	1434458.....	164	7355025.....	J-65 384
755185.....	J-65	370	1439091.....	158	7355029.....	J-64 382
755213.....	J-61	367	1439191.....	158	7355030.....	J-64 382
755214.....	J-61	367	1439291.....	158	7355031.....	J-64 382
755217.....	J-69	369	1439591.....	158	7355035.....	J-62 379
755218.....	J-71	368	1439691.....	158	7355036.....	J-62 379
755219.....	J-65	370	1442041.....	154	7355037.....	J-62 379
755224.....	J-65	370	1442551.....	154	7355072.....	J-73 386
755225.....	J-71	368	1443041.....	154	7355073.....	J-73 386
755242.....	J-71	368	1443451.....	154	7355074.....	J-73 386
755243.....	J-71	368	1443542.....	154	7355076.....	J-72 385
755244.....	J-65	370	1444041.....	154	7355077.....	J-72 385
755245.....	J-65	370	1444141.....	154	7355096.....	J-69 381
755246.....	J-62	367	1444241.....	154	7355097.....	J-69 381
755247.....	J-62	367	1444341.....	154	7355098.....	J-69 381
0995508.....		169	1444441.....	154	7355104.....	J-78 388
0996008.....		169	1444551.....	154	7355105.....	J-78 388
0996606.....		166	1446642.....	154	7355106.....	J-78 388
0996606.....		167	1447742.....	154	7355132.....	J-61 378
1104091.....		156	1452041.....	155	7355133.....	J-61 378
1114091.....		156	1452541.....	155	7355134.....	J-62 379
1124091.....		156	1453041.....	155	7355135.....	J-71 383
1125091.....		156	1454051.....	155	7355136.....	J-71 383
1144091.....		156	1461141.....	155	7355137.....	J-71 383
1145091.....		156	1461241.....	155	7355139.....	J-72 379
1232541.....		157	1461641.....	155	7355169.....	J-62 379
1233041.....		157	1462042.....	155	7355170.....	J-62 379
1234051.....		157	1463342.....	155	7355171.....	J-62 379
1242541.....		157	1464142.....	155	7355172.....	J-62 379
1243041.....		157	1464251.....	155	7355175.....	J-71 383
1244051.....		157	1464341.....	155	7355176.....	J-71 383
1303091.....		154	1464451.....	155	7355177.....	J-71 383
1313351.....		154	1465541.....	155	7355179.....	J-72 385
1314451.....		154	1466641.....	155	7355180.....	J-72 385
1315051.....		154	1467741.....	155	7355181.....	J-72 385
1315251.....		154	1468842.....	155	7355183.....	J-65 384
1315351.....		154	1469942.....	155	7355184.....	J-65 384
1315451.....		154	1533551.....	157	7355185.....	J-65 384
1316651.....		154	1536051.....	157	7355213.....	J-61 378
1317751.....		154	1536551.....	157	7355214.....	J-61 378
1318051.....		154	1537091.....	157	7355217.....	J-69 381
1318151.....		154	1552091.....	S-220 172	7355218.....	J-71 383
1343091.....		155	1552591.....	S-220 172	7355219.....	J-65 384
1344051.....		155	1553091.....	S-220 172	7355224.....	J-65 384
1352251.....		155	1554091.....	S-220 172	7355225.....	J-71 383
1353351.....		155	1615051.....	156	7355242.....	J-71 383
1354151.....		155	1635051.....	156	7355243.....	J-71 383
1354252.....		155	1651601.....	157	7355244.....	J-65 384
1354451.....		155	1652001.....	157	7355245.....	J-65 384
1355051.....		155	1652501.....	157	7355246.....	J-62 379
1355251.....		155	1653001.....	157	7355247.....	J-62 379
1355351.....		155	1750052.....	173	9006724.....	A-7001 61
1355451.....		155	1750091.....	173	9006735.....	S-3042 24
1355551.....		155	1751352.....	173	33001200.....	TA 288
1356651.....		155	1751391.....	173	33001792.....	FTRAP 146
1357751.....		155	1751652.....	173	33003000.....	TA 288
1358851.....		155	1751691.....	173	33003120.....	GS3 265
1359951.....		155	1752052.....	173	33003190.....	GS9 265

CONVERSIONES

Referencia = Modelo

Referência = Modelo

33004037.....	E-99.....	126	33005290.....	DHE.....	289	33017061.....	MKB3190.....	100
33004038.....	E-99.....	126	33005291.....	AD-29.....	293	33017071.....	MKB21104.....	101
33004039.....	E-99.....	126	33005292.....	DHE.....	289	33017091.....	MKEA.....	101
33005009.....	EP900.....	276	33005293.....	DHE.....	289	33030026.....	JAM80.....	200
33005013.....	EP480.....	276	33005294.....	DHE.....	289	33030035.....	IR1.....	204
33005014.....	EP600.....	276	33005295.....	DHE.....	289	33030044.....	JRSGT.....	199
33005070.....	PS4_STIM.....	276	33005296.....	DHE.....	289	33030045.....	JRSGTB.....	199
33005072.....	PS10C.....	276	33005297.....	DHE.....	289	33030076.....	JAM80B.....	200
33005073.....	PS10.....	276	33005298.....	DHE.....	289	33030087.....	BAO80M.....	200
33005074.....	PS15.....	276	33005299.....	DHE.....	289	33030126.....	JAM80S.....	200
33005075.....	PS20.....	276	33005300.....	DHE.....	289	33030170.....	CR4GTM.....	199
33005076.....	PS30.....	276	33005301.....	DHE.....	289	33030171.....	CR6GTM.....	199
33005111.....	AD-11.....	292	33005302.....	DHE.....	289	33030172.....	CR8GTM.....	199
33005112.....	AD-11.....	292	33005303.....	DHE.....	289	33030173.....	BR16GTM.....	199
33005131.....	AD-13.....	293	33005304.....	DHE.....	289	33030174.....	JRGTM.....	199
33005132.....	AD-13.....	293	33005305.....	DHE.....	289	33030175.....	ZRGM.....	199
33005133.....	AD-13.....	293	33005307.....	DHE.....	289	33030176.....	JAM80M.....	200
33005141.....	AD-14.....	292	33005308.....	DHE.....	289	33030178.....	TD80M.....	198
33005172.....	AD-20.....	292	33005309.....	DHE.....	289	33030184.....	CORGAM.....	200
33005191.....	AD-19.....	292	33005310.....	DHE.....	289	33030290.....	IT1.....	204
33005192.....	AD-19.....	292	33005311.....	287	33030292.....	IX2.....	204
33005193.....	AD-19.....	292	33005312.....	287	33030420.....	BHGB30S.....	184
33005195.....	AD-19.....	292	33005313.....	287	33030470.....	BHGB30B.....	184
33005199.....	AD-20.....	292	33005314.....	287	33030476.....	MM170B.....	197
33005200.....	AD-20.....	292	33005315.....	287	33030664.....	MM170S.....	197
33005201.....	AD-20.....	292	33005317.....	287	33030883.....	REPTD80M.....	204
33005202.....	FST2000.....	274	33005318.....	287	33030886.....	REPTD80C.....	204
33005203.....	FST3000.....	274	33005319.....	287	33030910.....	EOGCT.....	205
33005206.....	ST1200.....	274	33005320.....	287	33030912.....	CN33F.....	205
33005207.....	AD-17.....	293	33005321.....	287	33033001.....	CR6GT1B.....	198
33005231.....	AD-23.....	293	33005322.....	287	33033002.....	CR6GT1S.....	198
33005235.....	286	33005323.....	287	33033003.....	CR6GT1M.....	198
33005236.....	286	33005324.....	287	33033013.....	CORG1AM.....	200
33005237.....	286	33005325.....	287	33033023.....	RWS801M.....	199
33005238.....	286	33005326.....	287	33033031.....	CT6GT1B.....	201
33005239.....	286	33005327.....	287	33033032.....	CT6GT1S.....	201
33005240.....	286	33005328.....	287	33033033.....	CT6GT1M.....	201
33005249.....	284	33005329.....	287	33033043.....	COTG1AM.....	203
33005250.....	285	33005330.....	287	33033046.....	COTG1AC.....	203
33005251.....	285	33005331.....	287	33033053.....	RWS1001M.....	203
33005252.....	285	33005332.....	287	33033056.....	RWS1001C.....	203
33005253.....	285	33005333.....	287	33033173.....	JTGTM.....	202
33005254.....	285	33005334.....	287	33033183.....	TD100M.....	201
33005255.....	285	33005335.....	287	33033193.....	BAO100M.....	203
33005258.....	285	33005336.....	287	33033208.....	IPAF801B.....	203
33005259.....	285	33005337.....	287	33033209.....	IPAF801S.....	203
33005263.....	TAR2.....	288	33005338.....	287	33033210.....	IPAF801M.....	203
33005264.....	TAR3.....	288	33005339.....	287	33033213.....	IPAF801C.....	203
33005265.....	TAR4.....	288	33005340.....	287	33033223.....	REPF100M.....	204
33005272.....	DHE.....	289	33005341.....	287	33040010.....	E-1.....	112
33005273.....	DHE.....	289	33005342.....	287	33040011.....	E-1.....	112
33005274.....	DHE.....	289	33005343.....	287	33040013.....	E-1.....	112
33005275.....	DHE.....	289	33005344.....	287	33040014.....	E-1.....	112
33005276.....	DHE.....	289	33005345.....	287	33040015.....	E-1.....	112
33005277.....	DHE.....	289	33005346.....	287	33040016.....	E-1.....	112
33005278.....	DHE.....	289	33005347.....	287	33040017.....	E-1.....	112
33005279.....	DHE.....	289	33005348.....	287	33040018.....	E-1.....	112
33005280.....	DHE.....	289	33005349.....	287	33040019.....	E-1.....	112
33005281.....	DHE.....	289	33005350.....	DHE.....	289	33040020.....	E-2.....	114
33005282.....	DHE.....	289	33005351.....	DHE.....	289	33040021.....	E-2.....	114
33005283.....	DHE.....	289	33005410.....	287	33040023.....	E-2.....	114
33005284.....	DHE.....	289	33009101.....	T6AP.....	290	33040024.....	E-2.....	114
33005285.....	DHE.....	289	33009102.....	TS6AE.....	274	33040025.....	E-2.....	114
33005286.....	DHE.....	289	33009102.....	TS6AE.....	290	33040026.....	E-2.....	114
33005287.....	DHE.....	289	33017001.....	S-218.....	100	33040027.....	E-2.....	114
33005288.....	DHE.....	289	33017021.....	S-219.....	100	33040028.....	E-2.....	114
33005289.....	DHE.....	289	33017051.....	MKB2190.....	100	33040029.....	E-2.....	114

CONVERSIONES

Referencia = Modelo

Referência = Modelo

33040031.....	E-3.....	124	33040134.....	E-13.....	122	33040817.....	E-81.....	112
33040032.....	E-3.....	124	33040135.....	E-13.....	122	33040818.....	E-81.....	112
33040033.....	E-3.....	124	33040136.....	E-13.....	122	33040819.....	E-81.....	112
33040034.....	E-3.....	124	33040137.....	E-13.....	122	33040820.....	E-82.....	113
33040035.....	E-3.....	124	33040138.....	E-13.....	122	33040821.....	E-82.....	113
33040036.....	E-3.....	124	33040140.....	E-14.....	114	33040823.....	E-82.....	113
33040037.....	E-150.....	124	33040141.....	E-14.....	114	33040824.....	E-82.....	113
33040038.....	E-150.....	124	33040145.....	E-14.....	114	33040825.....	E-82.....	113
33040044.....	E-4.....	117	33040146.....	E-14.....	114	33040826.....	E-82.....	113
33040045.....	E-4.....	117	33040147.....	E-14.....	114	33040827.....	E-82.....	113
33040050.....	E-5.....	112	33040148.....	E-14.....	114	33040828.....	E-82.....	113
33040051.....	E-5.....	112	33040149.....	E-14.....	114	33040829.....	E-82.....	113
33040053.....	E-5.....	112	33040150.....	E-15.....	113	33040830.....	E-83.....	112
33040054.....	E-5.....	112	33040151.....	E-15.....	113	33040831.....	E-83.....	112
33040055.....	E-5.....	112	33040155.....	E-15.....	113	33040833.....	E-83.....	112
33040056.....	E-5.....	112	33040156.....	E-15.....	113	33040834.....	E-83.....	112
33040057.....	E-5.....	112	33040157.....	E-15.....	113	33040835.....	E-83.....	112
33040058.....	E-5.....	112	33040158.....	E-15.....	113	33040836.....	E-83.....	112
33040059.....	E-5.....	112	33040159.....	E-15.....	113	33040837.....	E-83.....	112
33040060.....	E-6.....	112	33040164.....	E-16.....	114	33040838.....	E-83.....	112
33040061.....	E-6.....	112	33040165.....	E-16.....	114	33040839.....	E-83.....	112
33040063.....	E-6.....	112	33040166.....	E-16.....	114	33040840.....	E-84.....	113
33040064.....	E-6.....	112	33040167.....	E-16.....	114	33040841.....	E-84.....	113
33040065.....	E-6.....	112	33040168.....	E-16.....	114	33040843.....	E-84.....	113
33040066.....	E-6.....	112	33040169.....	E-16.....	114	33040844.....	E-84.....	113
33040067.....	E-6.....	112	33040175.....	E-17.....	114	33040845.....	E-84.....	113
33040068.....	E-6.....	112	33040176.....	E-17.....	114	33040846.....	E-84.....	113
33040069.....	E-6.....	112	33040177.....	E-17.....	114	33040847.....	E-84.....	113
33040070.....	E-7.....	113	33040178.....	E-17.....	114	33040848.....	E-84.....	113
33040071.....	E-7.....	113	33040179.....	E-17.....	114	33040849.....	E-84.....	113
33040073.....	E-7.....	113	33040186.....	E-18.....	114	33040850.....	E-85.....	122
33040074.....	E-7.....	113	33040187.....	E-18.....	114	33040851.....	E-85.....	122
33040075.....	E-7.....	113	33040188.....	E-18.....	114	33040852.....	E-85.....	122
33040076.....	E-7.....	113	33040189.....	E-18.....	114	33040853.....	E-85.....	122
33040077.....	E-7.....	113	33040194.....	E-19.....	114	33040854.....	E-85.....	122
33040078.....	E-7.....	113	33040195.....	E-19.....	114	33040855.....	E-85.....	122
33040079.....	E-7.....	113	33040196.....	E-19.....	114	33040856.....	E-85.....	122
33040080.....	E-8.....	112	33040197.....	E-19.....	114	33040857.....	E-85.....	122
33040081.....	E-8.....	112	33040215.....	EC-20C.....	122	33040858.....	E-85.....	122
33040083.....	E-8.....	112	33040215.....	EC-20C.....	212	33040859.....	E-85.....	122
33040084.....	E-8.....	112	33040216.....	EC-20H.....	122	33040860.....	E-86.....	120
33040085.....	E-8.....	112	33040216.....	EC-20H.....	212	33040861.....	E-86.....	120
33040086.....	E-8.....	112	33040217.....	EC-20E.....	122	33040862.....	E-86.....	120
33040087.....	E-8.....	112	33040217.....	EC-20E.....	212	33040863.....	E-86.....	120
33040088.....	E-8.....	112	33040218.....	EC-20E.....	122	33040864.....	E-86.....	120
33040089.....	E-8.....	112	33040218.....	EC-20E.....	212	33040986.....	V9.....	118
33040090.....	E-9.....	119	33040521.....	EC-52.....	116	33040988.....	X11.....	118
33040091.....	E-9.....	119	33040527.....	E-52.....	116	33040989.....	X9.....	118
33040093.....	E-9.....	119	33040531.....	E-53.....	116	33040990.....	X7.....	118
33040094.....	E-9.....	119	33040537.....	E-53.....	116	33040991.....	P5.....	118
33040095.....	E-9.....	119	33040541.....	E-54.....	120	33040992.....	P4.....	118
33040096.....	E-9.....	119	33040542.....	E-54.....	120	33040993.....	P3.....	118
33040097.....	E-9.....	119	33040543.....	E-54.....	120	33040994.....	S5.....	118
33040098.....	E-9.....	119	33040544.....	E-54.....	120	33040995.....	S4.....	118
33040099.....	E-9.....	119	33040551.....	E-55.....	120	33040996.....	S3.....	118
33040110.....	E-11.....	117	33040552.....	E-55.....	120	33040999.....	V3.....	118
33040114.....	E-11.....	117	33040561.....	E-56.....	120	33041001.....	E-100.....	126
33040115.....	E-11.....	117	33040562.....	E-56.....	120	33041002.....	E-100.....	126
33040116.....	E-11.....	117	33040572.....	E-57.....	120	33041011.....	E-101.....	126
33040117.....	E-11.....	117	33040581.....	E-58.....	116	33041012.....	E-101.....	126
33040118.....	E-11.....	117	33040591.....	E-59.....	116	33041021.....	E-102.....	126
33040119.....	E-11.....	117	33040810.....	E-81.....	112	33041022.....	E-102.....	126
33040123.....	E-12.....	119	33040811.....	E-81.....	112	33041023.....	E-102.....	126
33040124.....	E-12.....	119	33040813.....	E-81.....	112	33041031.....	E-103.....	126
33040131.....	E-13 PVC.....	122	33040814.....	E-81.....	112	33041032.....	E-103.....	126
33040132.....	E-13 PVC.....	122	33040815.....	E-81.....	112	33041033.....	E-103.....	126
33040133.....	E-13 PVC.....	122	33040816.....	E-81.....	112	33041040.....	E-104.....	115

CONVERSIONES

Referencia = Modelo

Referência = Modelo

33041042.....	E-104.....	115	33042871.....	E-87.....	115	33070008.....	E-9.....	119
33041043.....	E-104.....	115	33042872.....	E-87.....	115	33070009.....	E-136.....	119
33041044.....	E-104.....	115	33042873.....	E-87.....	115	33070011.....	E-136.....	119
33041045.....	E-104.....	115	33042881.....	E-88.....	115	33070012.....	E-136.....	119
33041046.....	E-104.....	115	33042882.....	E-88.....	115	33070013.....	E-11.....	117
33041047.....	E-104.....	115	33042883.....	E-88.....	115	33070014.....	E-11.....	117
33041048.....	V7.....	115	33042888.....	E-288.....	111	33070015.....	E-11.....	117
33041049.....	E-104.....	115	33042889.....	E-288.....	111	33070016.....	E-11.....	117
33041052.....	E-105.....	115	33042891.....	E-89.....	115	33070017.....	E-14.....	114
33041053.....	E-105.....	115	33042892.....	E-89.....	115	33070018.....	E-14.....	114
33041054.....	E-105.....	115	33042893.....	E-89.....	115	33070019.....	E-15.....	113
33041055.....	E-105.....	115	33042952.....	X52.....	118	33070020.....	E-15.....	113
33041056.....	E-105.....	115	33042990.....	E-90.....	117	33070021.....	E-85.....	122
33041057.....	E-105.....	115	33042991.....	X44.....	118	33070022.....	E-85.....	122
33041061.....	E-106.....	126	33042992.....	X53.....	118	33070023.....	E-85.....	122
33041062.....	E-106.....	126	33042993.....	X54.....	118	33070024.....	E-85.....	122
33041063.....	E-106.....	126	33042994.....	X55.....	118	33070025.....	E-85.....	122
33041064.....	E-106.....	126	33042995.....	V444.....	118	33070026.....	E-85.....	122
33041065.....	E-106.....	126	33042996.....	V433.....	118	33070027.....	E-85.....	122
33041066.....	E-106.....	126	33042998.....	E-90.....	117	33070028.....	E-85.....	122
33041079.....	9006442.....	148	33042999.....	E-90.....	117	33070029.....	E-90.....	117
33041131.....	E-13 PP.....	122	33043058.....	E-305.....	116	33070030.....	E-90.....	117
33041132.....	E-13 PP.....	122	33043088.....	E-308.....	116	33070031.....	E-104.....	115
33041133.....	E-13 PP.....	122	33043862.....	E-386.....	120	33070032.....	E-104.....	115
33041134.....	E-13 PP.....	122	33043863.....	E-386.....	120	33070033.....	E-104.....	115
33041135.....	E-13 PP.....	122	33043913.....	E-91.....	125	33070034.....	E-104.....	115
33041411.....	E-141.....	119	33043914.....	E-91.....	125	33070038.....	E-105.....	115
33041412.....	E-141.....	119	33043923.....	E-92.....	125	33070046.....	E-109.....	126
33041413.....	E-141.....	119	33043924.....	E-92.....	125	33070047.....	E-109.....	126
33041443.....	E-144.....	121	33043933.....	E-93.....	125	33070048.....	E-109.....	126
33041444.....	E-144.....	121	33043934.....	E-93.....	125	33070049.....	E-109.....	126
33041445.....	E-144.....	121	33043935.....	E-93.....	125	33070050.....	E-110.....	124
33041448.....	E-144.....	121	33043943.....	E-94.....	125	33070051.....	E-110.....	124
33041449.....	E-144.....	121	33043944.....	E-94.....	125	33070052.....	E-110.....	124
33041451.....	E-145.....	119	33043945.....	E-94.....	125	33070053.....	E-110.....	124
33041452.....	E-145.....	119	33043953.....	E-95.....	125	33070054.....	E-110.....	124
33041453.....	E-145.....	119	33043954.....	E-95.....	125	33070055.....	E-110.....	124
33041511.....	E-151.....	124	33043960.....	E-96.....	125	33070056.....	E-110.....	124
33041512.....	E-151.....	124	33043961.....	E-96.....	125	33070057.....	E-110.....	124
33041513.....	E-151.....	124	33043962.....	E-96.....	125	33071522.....	E-152.....	123
33041514.....	E-151.....	124	33043963.....	E-96.....	125	33071523.....	E-152.....	123
33041515.....	E-151.....	124	33043964.....	E-96.....	125	33071524.....	E-152.....	123
33041516.....	E-151.....	124	33043970.....	E-97.....	125	33071525.....	E-152.....	123
33041604.....	E-160.....	118	33043971.....	E-97.....	125	33071526.....	E-152.....	123
33041608.....	E-160.....	118	33043972.....	E-97.....	125	33071527.....	E-152.....	123
33041611.....	E-161.....	119	33043973.....	E-97.....	125	33071530.....	TI-1.....	123
33041612.....	E-161.....	119	33043974.....	E-97.....	125	33071531.....	TI-2.....	123
33041850.....	E-85.....	122	33043985.....	CEP.....	152	33072098.....	E-209.....	111
33041851.....	E-85.....	122	33043986.....	CEP.....	152	33072099.....	E-209.....	111
33041852.....	E-85.....	122	33043991.....	E-90.....	117	33100103.....	BIO HT.....	273
33041853.....	E-85.....	122	33043992.....	E-90.....	117	33100104.....	BIO HT.....	273
33041854.....	E-85.....	122	33043993.....	E-90.....	117	33100105.....	BIO HT.....	273
33041855.....	E-85.....	122	33043994.....	E-90.....	117	33100170.....	BIO HT.....	273
33041990.....	X43.....	118	33043995.....	E-90.....	117	33100171.....	BIO HT.....	273
33041991.....	X5.....	118	33043996.....	E-90.....	117	33100172.....	BIO HT.....	273
33041992.....	X4.....	118	33048163.....	E-16.....	114	33100173.....	BIO HT.....	273
33041993.....	S43.....	118	33048165.....	E-16.....	114	33100180.....	291
33041994.....	S33.....	118	33049174.....	E-17.....	114	33100181.....	291
33041996.....	V53.....	118	33049175.....	E-17.....	114	33100190.....	291
33041997.....	V44.....	118	33069002.....	IKBASIC.....	277	33100193.....	291
33041998.....	V43.....	118	33070001.....	E-6.....	112	33100194.....	291
33041999.....	V33.....	118	33070002.....	E-6.....	112	33100200.....	291
33042818.....	E-281.....	116	33070003.....	E-6.....	112	33100201.....	291
33042860.....	E-286.....	120	33070004.....	E-8.....	112	33100202.....	291
33042861.....	E-286.....	120	33070005.....	E-8.....	112	33100450.....	SS.....	269
33042862.....	E-286.....	120	33070006.....	E-8.....	112	33100451.....	SS.....	269
33042863.....	E-286.....	120	33070007.....	E-9.....	119	33100452.....	SS.....	269

CONVERSIONES

Referencia = Modelo

Referência = Modelo

33100453.....	SS.....	269	33104300.....	PFW.....	271	338871001.....	PPA040018015	141
33100454.....	SS.....	269	33104301.....	PFW.....	271	338871002.....	PPA040018025	141
33100455.....	SS.....	269	33104302.....	PFW.....	271	338871003.....	PPA040018050	141
33100456.....	SS.....	269	33104303.....	PFW.....	271	338871004.....	PPA040018100	141
33100457.....	SS.....	269	33104304.....	PFW.....	271	338871006.....	PPA040018200	141
33100513.....	GSI-1.....	265	33104305.....	PFW.....	271	338871007.....	PPA040018300	141
33100514.....	GSI-2.....	265	33104310.....	PFG.....	271	338871008.....	PPA050018015	141
33100515.....	GSI-3.....	265	33104311.....	PFG.....	271	338871009.....	PPA050018025	141
33100720.....	HSI.....	269	33104312.....	PFG.....	271	338871010.....	PPA050018050	141
33100721.....	HSI.....	269	33104313.....	PFG.....	271	338871011.....	PPA050018100	141
33100722.....	HSI.....	269	33104320.....	PFB.....	271	338871013.....	PPA050018200	141
33100723.....	HSI.....	269	33104321.....	PFB.....	271	338871014.....	PPA050018300	141
33100724.....	HSI.....	269	33104322.....	PFB.....	271	338871015.....	PPA075023015	141
33100725.....	HSI.....	269	33104323.....	PFB.....	271	338871016.....	PPA075023025	141
33100726.....	HSI.....	269	33105001.....	IRRIGA.....	283	338871017.....	PPA075023050	141
33100727.....	HSI.....	269	33105002.....	IRRIGA.....	283	338871018.....	PPA075023100	141
33100728.....	HSI.....	269	33105003.....	IRRIGA.....	283	338871020.....	PPA075023200	141
33100940.....		271	33105004.....	IRRIGA.....	283	338871021.....	PPA075023300	141
33100941.....		271	33105005.....	IRRIGA.....	283	338871022.....	PPA090028015	141
33100942.....		271	33105006.....	IRRIGA.....	283	338871023.....	PPA090028025	141
33100943.....		271	33105011.....	IRRIGA PLUS.....	283	338871024.....	PPA090028050	141
33100950.....		291	33105012.....	IRRIGA PLUS.....	283	338871025.....	PPA090028100	141
33100952.....		291	33105013.....	IRRIGA PLUS.....	283	338871027.....	PPA090028200	141
33102009.....		285	33105014.....	IRRIGA PLUS.....	283	338871028.....	PPA090028300	141
33102011.....		285	33105015.....	IRRIGA PLUS.....	283	338871029.....	PPA110034015	141
33102012.....		285	33105016.....	IRRIGA PLUS.....	283	338871030.....	PPA110034025	141
33102016.....		285	33105051.....	RIUSA.....	283	338871031.....	PPA110034050	141
33102017.....		285	33105052.....	RIUSA.....	283	338871032.....	PPA110034100	141
33102019.....		285	33105053.....	RIUSA.....	283	338871034.....	PPA110034200	141
33102020.....		285	33105054.....	RIUSA.....	283	338871035.....	PPA110034300	141
33102022.....		285	33105055.....	RIUSA.....	283	338871036.....	PPA125039015	141
33102023.....		285	33105111.....	GSI-4.....	265	338871037.....	PPA125039025	141
33102050.....	PUFFY.....	284	33105112.....	GSI-6.....	265	338871038.....	PPA125039050	141
33102051.....	PUFFY.....	284	33105113.....	GSI-12.....	265	338871039.....	PPA125039100	141
33102052.....	PUFFY.....	284	33105531.....	RIUSA.....	283	338871041.....	PPA125039200	141
33102053.....	PUFFY.....	284	33107001.....	ANAPACKAGE.....	275	338871042.....	PPA125039300	141
33102054.....	PUFFY.....	284	33107002.....	ANAPACKAGE.....	275	338871043.....	PPA160049015	141
33102055.....	PUFFY.....	284	33107003.....	ANAPACKAGE.....	275	338871044.....	PPA160049025	141
33102056.....	PUFFY.....	284	33107004.....	ANAPACKAGE.....	275	338871045.....	PPA160049050	141
33102057.....	PUFFY.....	284	33107005.....	ANAPACKAGE.....	275	338871046.....	PPA160049100	141
33102058.....	PUFFY.....	284	33107006.....	ANAPACKAGE.....	275	338871048.....	PPA160049200	141
33102121.....		285	33108112.....	COUNTRY.....	279	338871049.....	PPA160049300	141
33102221.....	TANK R.....	288	33108114.....	COUNTRY.....	279	338871050.....	VKL04000015P	142
33102222.....	TH.....	284	33108116.....	COUNTRY.....	279	338871051.....	VKL04000030P	142
33102223.....	TH.....	284	33108118.....	COUNTRY.....	279	338871052.....	VKL04000045P	142
33102224.....	TH.....	284	33108211.....	COUNTRY PLUS279		338871053.....	VKL04000067P	142
33102225.....	TH.....	284	33108212.....	COUNTRY PLUS279		338871054.....	VKL04000090P	142
33102226.....	TH.....	284	33108213.....	COUNTRY PLUS279		338871055.....	VKL05000015P	142
33102227.....	TH.....	284	33108214.....	COUNTRY PLUS279		338871056.....	VKL05000030P	142
33102228.....	TH.....	284	33108215.....	COUNTRY PLUS279		338871057.....	VKL05000045P	142
33102230.....	TANK R.....	288	33108216.....	COUNTRY PLUS279		338871058.....	VKL05000067P	142
33102231.....	TANK R.....	288	33108217.....	COUNTRY PLUS279		338871059.....	VKL05000090P	142
33102232.....	TANK R.....	288	33108218.....	COUNTRY PLUS279		338871060.....	VKL07500015P	142
33102250.....	FLAT.....	288	33112223.....		291	338871061.....	VKL07500030P	142
33102400.....	MAXITANK.....	288	33112224.....		291	338871062.....	VKL07500045P	142
33102401.....	MAXITANK.....	288	33117001.....	PACKAGE.....	275	338871063.....	VKL07500067P	142
33102402.....	MAXITANK.....	288	33117002.....	PACKAGE.....	275	338871064.....	VKL07500090P	142
33102403.....	MAXITANK.....	288	33117003.....	PACKAGE.....	275	338871065.....	VKL09000015P	142
33102404.....	MAXITANK.....	288	33117004.....	PACKAGE.....	275	338871066.....	VKL09000030P	142
33102405.....	MAXITANK.....	288	33117005.....	PACKAGE.....	275	338871067.....	VKL09000045P	142
33102406.....	MAXITANK.....	288	33117006.....	PACKAGE.....	275	338871068.....	VKL09000067P	142
33103501.....		291	33181110.....	COUNTRY.....	279	338871069.....	VKL09000090P	142
33103502.....		291	33183102.....	COUNTRY MAXI279		338871070.....	VKL11000015P	142
33104112.....	PFG.....	271	33183104.....	COUNTRY MAXI279		338871071.....	VKL11000030P	142
33104113.....	PFG.....	271	33183106.....	COUNTRY MAXI279		338871072.....	VKL11000045P	142
33104221.....	PFB.....	271	33183108.....	COUNTRY MAXI279		338871073.....	VKL11000067P	142
33104222.....	PFB.....	271	33183110.....	COUNTRY MAXI279		338871074.....	VKL11000090P	142

CONVERSIONES

Referencia = Modelo

Referência = Modelo

338871075.....	VKL12500045P 142	338871145.....	VMP07500000P144	338871211.....	PHONOKLIP 147
338871076.....	VKL12500090P 142	338871146.....	VMP09000000P144	338871212.....	PHONOKLIP 138
338871077.....	VKL16000045P 142	338871147.....	VMP11000000P144	338871212.....	PHONOKLIP 147
338871078.....	VKL16000090P 142	338871148.....	VMP12500000P144	338871213.....	PHONOKLIP 138
338871079.....	VTR04004045P 143	338871149.....	VMP16000000P144	338871213.....	PHONOKLIP 147
338871080.....	VTR04004067P 143	338871150.....	VRD05004000P144	338871214.....	PHONOKLIP 138
338871081.....	VTR04004090P 143	338871151.....	VRD07504000P144	338871214.....	PHONOKLIP 147
338871082.....	VTR05004045P 143	338871152.....	VRD07505000P144	338871215.....	PHONOKLIP 138
338871083.....	VTR05004067P 143	338871153.....	VRD09004000P144	338871215.....	PHONOKLIP 147
338871084.....	VTR05004090P 143	338871154.....	VRD09005000P144	338871216.....	PHONOKLIP 138
338871085.....	VTR05005045P 143	338871155.....	VRD09007500P144	338871216.....	PHONOKLIP 147
338871086.....	VTR05005067P 143	338871156.....	VRD11005000P144	338871217.....	PHONOKLIP 138
338871087.....	VTR05005090P 143	338871157.....	VRD11007500P144	338871217.....	PHONOKLIP 147
338871088.....	VTR07504045P 143	338871158.....	VRD11009000P144	338871218.....	VVENKIE07500D146
338871089.....	VTR07504067P 143	338871159.....	VRD12511000P144	338871219.....	VVENKIE11000D146
338871090.....	VTR07504090P 143	338871160.....	VRD16011000P144	338871220.....	VVENWLO11000D.
338871091.....	VTR07505045P 143	338871161.....	VRD16012500P144	146	
338871092.....	VTR07505067P 143	338871162.....	VCZ05000000P 145	338871221.....	VVENWLO16000D.
338871093.....	VTR07505090P 143	338871163.....	VCZ07500000P 145	146	
338871094.....	VTR07507545P 143	338871164.....	VCZ09000000P 145	338871222.....	148
338871095.....	VTR07507567P 143	338871165.....	VCZ11000000P 145	515225201.....	235
338871096.....	VTR07507590P 143	338871166.....	VCZ12500000P 145	515225202.....	235
338871097.....	VTR09004045P 143	338871167.....	VCZ16000000P 145	515225203.....	235
338871098.....	VTR09004067P 143	338871168.....	VDK07500000P 145	515225204.....	235
338871099.....	VTR09005045P 143	338871169.....	VDK09000000P 145	515225205.....	235
338871100.....	VTR09005067P 143	338871170.....	VDK11000000P 145	515225206.....	235
338871101.....	VTR09005090P 143	338871171.....	VKK04000000P 145	515225207.....	235
338871102.....	VTR09007545P 143	338871172.....	VKK05000000P 145	515225209.....	235
338871103.....	VTR09009045P 143	338871173.....	VKK07500000P 145	515225211.....	235
338871104.....	VTR09009067P 143	338871174.....	VKK09000000P 145	515225212.....	235
338871105.....	VTR09009090P 143	338871175.....	VKR11000000P 145	515529902.....	244
338871106.....	VTR11004045P 143	338871176.....	VKK12500000P 145	515529904.....	244
338871107.....	VTR11004090P 143	338871177.....	VKK16000000P 145	004058EC.....	S-69 9
338871108.....	VTR11005045P 143	338871178..... 147	006028EC.....	S-31 9
338871109.....	VTR11005067P 143	338871179..... 147	006138EC.....	S-73 9
338871110.....	VTR11005090P 143	338871180..... 147	010048EC.....	S-35 9
338871111.....	VTR11007545P 143	338871181..... 147	01004P8..... 136
338871112.....	VTR11007567AD143	338871182..... 147	01005P8..... 136
338871113.....	VTR11007590P 143	338871183..... 147	01007P8..... 136
338871114.....	VTR11009045P 143	338871184..... 147	01009P8..... 136
338871115.....	VTR11009090P 143	338871186.....	AKAVENT..... 146	010115E..... 156
338871116.....	VTR11011045P 143	338871187.....	AKAVENT..... 146	01011P8..... 136
338871117.....	VTR11011067P 143	338871188..... 145	010125E..... 156
338871118.....	VTR11011090P 143	338871189..... 145	01012P8..... 136
338871119.....	VTR12512545P 143	338871190..... 145	010165E..... 156
338871120.....	VTR12512590P 143	338871191..... 145	01016P8..... 136
338871121.....	VTR16016045P 143	338871192..... 145	010205E..... 156
338871122.....	VTR16016090P 143	338871193..... 145	01020P8..... 136
338871123.....	VTR09007590AD143	338871194.....	E-209D 145	01104P8..... 136
338871124.....	VTR12511045AD143	338871195.....	E-209D 145	01105P8..... 136
338871125.....	VTR12511090AD143	338871196.....	PPA200062300 141	01107P8..... 136
338871126.....	VTR16011090AD143	338871197.....	VKL20000045D 142	01109P8..... 136
338871127.....	PTR160110090 143	338871198.....	VKL20000090D 142	0111151E..... 156
338871128.....	VCNZ110110067144	338871199.....	VTR20020045D 143	01111P8..... 136
338871130.....	VCRZ090090067144	338871200.....	VTR20020090D 143	011125E..... 156
338871132.....	VCRZ110050067144	338871201.....	VRD20016000D144	01112P8..... 136
338871134.....	VCRZ11011067144	338871202.....	VMD20000000D144	011165E..... 156
338871135.....	VCRZ11011090144	338871203.....	VMP20000000D144	01116P8..... 136
338871136.....	VMD04000000P144	338871204.....	VKK20000000D145	011205E..... 156
338871137.....	VMD05000000P144	338871205.....	VCZ20000000AD145	01209P8..... 136
338871138.....	VMD07500000P144	338871206..... 147	012115E..... 156
338871139.....	VMD09000000P144	338871207.....	VWP11005075D146	01211P8..... 136
338871140.....	VMD11000000P144	338871208.....	VKO11005000D146	01307P8..... 136
338871141.....	VMD12500000P144	338871209.....	VSF11000000D 146	01309P8..... 136
338871142.....	VMD16000000P144	338871210.....	PHONOKLIP 138	013115E..... 156
338871143.....	VMP04000000P144	338871210.....	PHONOKLIP 147	01311P8..... 136
338871144.....	VMP05000000P144	338871211.....	PHONOKLIP 138	013125E..... 156

CONVERSIONES

Referencia = Modelo

Referência = Modelo

01312P8	136	06145P8	137	08807P8	136
013165E	156	06307P8	137	08809P8	136
01316P8	136	06309P8	137	08907P8	136
013205E	156	063115E	156	08913P8	136
014059EC	S-237	06311P8	137	09005P8	137
023115E	157	063125E	156	09305P8	137
024135E	157	06312P8	137	11R1148	S-220
030115E	154	063165E	156	11R1248	S-220
03011P8	136	06316P8	137	11R1648	S-220
030165E	154	063205E	156	12R1148	S-223
03016P8	136	06345P8	137	12R1248	S-223
03020P8	136	06507P8	137	12R1648	S-223
031165E	154	06509P8	137	142525E	158
03116P8	136	06604P8	137	18207P8	137
031205E	154	06605P8	137	18211P8	137
03120P8	136	066110E	157	18212P8	137
03127P8	136	066110E	162	18216P8	137
03128P8	136	06611P8	137	1A16058	164
03131P8	136	066120E	157	1A16L58	168
031355E	154	06612P8	137	1A16L58	169
03135P8	136	06613F1	157	1A20058	168
031365E	154	06615F1	157	1A20058	169
031375E	154	066160E	157	1C16058	166
03137P8	136	066160E	162	1C16L58	168
03151P8	136	06616P8	137	1C20058	168
031925E	154	06617F1	157	1D16058	167
03192P8	136	066200E	157	1D16L58	168
03409P8	136	066200E	162	1D16L58	169
034115E	155	06621F1	157	1D20058	168
035015E	155	06628F1	157	1D20058	169
035025E	155	06634F1	157	1E16058	166
03507P8	136	06640F1	157	1E16058	167
035165E	155	06640M1	157	1E16L58	168
03516P8	136	07004P8	136	1E16L58	169
035205E	155	07005P8	136	1E20058	168
03527P8	136	070125E	156	1E20058	169
03528P8	136	07012P8	136	1EAHF	68
03531P8	136	070165E	156	1EAHFA	68
03571P8	136	07016P8	136	1EAHFC	68
03572P8	136	070205E	156	1EAHFM	68
03611P8	136	07020P8	136	1EAHFS	68
03811P8	137	07104P8	136	1EAHFX	68
05107P8	137	07105P8	136	1EAVR	68
05111P8	137	07109P8	136	1EAVRA	68
051165E	157	071115E	156	1EAVRC	68
05116P8	137	07111P8	136	1EAVRM	68
051205E	157	071125E	156	1EAVRS	68
051255E	157	07112P8	136	1EAVRX	68
05131P8	137	071165E	156	1G16058	167
051325E	157	07116P8	136	1G16L58	168
05132P8	137	071205E	156	1G16L58	169
051335E	157	07120P8	136	1G20058	168
051365E	157	07307P8	136	1G20058	169
05136P8	137	07407P8	136	1H16058	166
051405E	157	07424P8	138	1H16058	167
05311P8	137	07454P8	138	1H16L58	168
06107P8	137	08004P8	136	1H16L58	169
06109P8	137	08005P8	136	1H20058	168
061115E	156	080125E	154	1H20058	169
06111P8	137	08012P8	136	1J16058	167
061125E	156	08104P8	136	1J16L58	169
06112P8	137	08105P8	136	1J20058	169
061165E	156	081125E	155	1K16058	166
06116P8	137	08112P8	136	1K16058	167
061205E	156	081165E	155	1K16L58	168
06120P8	137	08116P8	136	1K16L58	169
06144P8	137	081205E	155	1K20058	168

CONVERSIONES

Referencia = Modelo

Referência = Modelo

1K20058.....	169	8F-STU022-YLW.....	151	BIFV032100E.....	309
1RAS316B00.....	303	8F-STU022-YLW.....	293	BIFV040114E.....	309
1RAS316B10.....	303	8F-STU616-WHB P.A.P.A.....	151	BIFV050112E.....	309
1RAS320C00.....	303	ADV012012014.....	310	BIFV063200E.....	309
1RAS320C10.....	303	ADV034016018.....	310	BIFV075212E.....	309
1RAS325D00.....	303	ADV100020022.....	310	BIFV090300E.....	309
1RAS325D10.....	303	ADV112030032.....	310	BIFV110400E.....	309
1RAS332D00.....	303	ADV114025027.....	310	BIFXV016038E.....	310
1RAS332D10.....	303	ADV200040042.....	310	BIFXV020012E.....	310
1RAS340F00.....	303	ADV200050052.....	310	BIFXV025034E.....	310
1RAS340F10.....	303	ADV214050052.....	310	BIFXV032100E.....	310
1RBO211000.....	309	ADV234060064.....	310	BIFXV040114E.....	310
1RBO275000.....	309	AFV012020022.....	310	BIFXV050112E.....	310
1RBO290000.....	309	AFV014012014.....	310	BIFXV063200E.....	310
1RCA216000.....	306	AFV034025027.....	310	BIROV016038E.....	309
1RMA311L00.....	300	AFV038016018.....	310	BIROV020012E.....	309
1RMA375H00.....	300	AFV100030032.....	310	BIROV025034E.....	309
1RMA390I00.....	300	AFV112050052.....	310	BIROV032100E.....	309
1RRC121O00.....	304	AFV114040042.....	310	BIROV040114E.....	309
1RST111000.....	311	AFV200060064.....	310	BIROV050112E.....	309
1RST116000.....	311	AIV012014012.....	310	BIROV063200E.....	309
1RST120000.....	311	AIV016018016.....	310	BIRV020012E.....	309
1RST125000.....	311	AIV020022020.....	310	BIRV025034E.....	309
1RST132000.....	311	AIV025027025.....	310	BIRV032100E.....	309
1RST140000.....	311	AIV032032030.....	310	BIRV040114E.....	309
1RST150000.....	311	AIV040042040.....	310	BIRV050112E.....	309
1RST163000.....	311	AIV050052050.....	310	BIRV050200E.....	309
1RST175000.....	311	AIV063064060.....	310	BIRV063200E.....	309
1RST190000.....	311	B12274..... S-373.....	47	BIRV075212E.....	309
1SMF.....	66	B12275..... S-577.....	45	BIRV090300E.....	309
1SMFX.....	66	B12276..... S-373.....	47	BIRXV016038E.....	310
1SMM.....	66	B12277..... S-577.....	45	BIRXV020012E.....	310
1SMMX.....	66	B12279..... S-578.....	44	BIRXV025034E.....	310
1SP1100.....	172	B12282..... S-374.....	46	BIRXV032100E.....	310
1SP1600.....	172	B12515..... S-582.....	45	BIRXV040114E.....	310
1X16L58.....	164	B12516..... S-583.....	45	BIRXV050112E.....	310
1Y16058.....	164	B12517..... S-581.....	45	BIRXV063200E.....	310
1Y16L58.....	164	B12520..... S-578.....	44	BIV016E.....	309
1Y16L58.....	164	B12521..... S-578.....	44	BIV020E.....	309
1Y20058.....	164	B12522..... S-579.....	45	BIV025E.....	309
1Y20058.....	164	B12523..... S-580.....	45	BIV032E.....	309
.....	177	B12524..... S-574.....	47	BIV040E.....	309
1Z16L58.....	169	B12525..... S-574.....	47	BIV050E.....	309
1Z20058.....	169	B12526..... S-574.....	47	BIV063E.....	309
33005225G.....	286	B12527..... S-574.....	47	BIV075E.....	309
33005226G.....	286	B12540..... S-374.....	46	BIV090E.....	309
33005227G.....	286	B12541..... S-374.....	46	BIV110E.....	309
33005228G.....	286	B12542..... S-574.....	47	BSR2005.....	339
33005229G.....	286	BC110.....	66	BSR2017.....	339
33005230G.....	286	BC125.....	66	CB2GC00TAPSS.....	339
33005232G.....	286	BFV012E.....	309	CB2GP23TAPSS.....	340
33005233G.....	286	BFV034E.....	309	CB2GP41TAPSS.....	340
33005234G.....	286	BFV038E.....	309	CB2GP49TAPSS.....	340
33005235G.....	286	BFV100E.....	309	CFC-5202.....	341
33005241G.....	286	BFV112E.....	309	CFC-5204.....	341
33005242G.....	286	BFV114E.....	309	CFC-5206.....	341
33005244G.....	286	BFV200E.....	309	CFC-5601.....	340
33005401G.....	286	BIFOV016038E.....	309	CFC-5603.....	340
333910PA15R.....	266	BIFOV020012E.....	309	CFC-6301.....	341
333911A02R.....	266	BIFOV025034E.....	309	CFC-6302.....	341
333915A02CR..... ENDURA.....	263	BIFOV032100E.....	309	CFC-6321.....	341
333920PA15R.....	266	BIFOV040114E.....	309	CFC-6322.....	341
333925A02LOR... ENDURA.....	263	BIFOV050112E.....	309	CFV012.....	306
333925A02R..... ENDURA.....	263	BIFOV063200E.....	309	CFV034.....	306
333950A03R..... ENDURA.....	263	BIFV016038E.....	309	CFV100.....	306
8F-STU019-BLK . MAXI-FILTRA ..	151	BIFV020012E.....	309	CFV112.....	306
8F-STU019-BLK . MAXI-FILTRA ..	293	BIFV025034E.....	309	CFV114.....	306

CONVERSIONES

Referencia = Modelo

Referência = Modelo

CFV200.....	306	DIFV25020034.....	301	DIV315250.....	304
CFV212.....	306	DIFV32025034.....	301	DIV315280.....	304
CFV300.....	306	DIFV32025100.....	301	DIV400280.....	304
CFV400.....	306	DIFV40032100.....	301	DIV400315.....	304
CHC052.....	338	DIFV40032114.....	301	DIV400355.....	304
CHC052SR.....	338	DIFV50040112.....	301	DPS2005.....	339
CHC063.....	338	DIFV50040114.....	301	DPS2017.....	339
CHC063SR.....	338	DIFV63050112.....	301	DSM032.....	311
CHC075.....	338	DIFV63050200.....	301	DSM040.....	311
CHC075SR.....	338	DIFV75063200.....	301	DSM050.....	311
CHC083.....	338	DIFV75063212.....	301	DSM063.....	311
CHC083SR.....	338	DIFV90075212.....	301	DSM075.....	311
CHC105.....	338	DIFV90075300.....	301	E202004.....	177
CHC105SR.....	338	DIMV20016012.....	300	E203004.....	177
CHC125.....	338	DIMV20016038.....	300	E203504.....	177
CHC125SR.....	338	DIMV25020012.....	300	E204004.....	177
CHC140.....	338	DIMV25020034.....	300	E205604.....	177
CHC140SR.....	338	DIMV32025034.....	300	E255704.....	176
CHC190SR.....	338	DIMV32025100.....	300	E255904.....	176
CHC210SR.....	338	DIMV40032100.....	300	E256004.....	176
CHCN160.....	338	DIMV40032114.....	300	E256404.....	176
CHCN210SR.....	338	DIMV50040112.....	300	E256604.....	176
CHCN240SR.....	346	DIMV50040114.....	300	E256704.....	176
CIV012.....	306	DIMV63050112.....	300	E256904.....	176
CIV016.....	306	DIMV63050200.....	300	E257004.....	176
CIV020.....	306	DIMV75063200.....	300	E257404.....	176
CIV025.....	306	DIV016012.....	304	E257604.....	176
CIV032.....	306	DIV020016.....	304	E273304.....	177
CIV040.....	306	DIV025020.....	304	E274404.....	177
CIV050.....	306	DIV032020.....	304	E292204.....	177
CIV063.....	306	DIV032025.....	304	E293304.....	177
CIV075.....	306	DIV040020.....	304	E294404.....	177
CIV090.....	306	DIV040025.....	304	E682004.....	176
CIV110.....	306	DIV040032.....	304	E683004.....	176
CIV125.....	306	DIV050032.....	304	E684004.....	176
CIV140.....	306	DIV050040.....	304	E685504.....	176
CIV160.....	306	DIV063032.....	304	E722004.....	176
CIV200.....	306	DIV063040.....	304	E723004.....	176
CIV225.....	306	DIV063050.....	304	E724004.....	176
CIV250.....	306	DIV075050.....	304	E725504.....	176
D313491.....	154	DIV075063.....	304	E990001.....	248
D314491.....	154	DIV090050.....	304	ECR3004.....	176
D314691.....	154	DIV090063.....	304	ECR4004.....	176
D314791.....	154	DIV090075.....	304	EFV034.....	312
D314991.....	154	DIV110063.....	304	EFV100.....	312
D315091.....	154	DIV110075.....	304	EFV112.....	312
D315191.....	154	DIV110090.....	304	EFV114.....	312
D354691.....	155	DIV125110.....	304	EFV200.....	312
D354991.....	155	DIV140090.....	304	EFV214.....	312
D355091.....	155	DIV140110.....	304	EFV234.....	312
D355191.....	155	DIV140125.....	304	EFV312.....	312
D434291.....	158	DIV160090.....	304	EFV400.....	312
D519491.....	157	DIV160110.....	304	EFV500.....	312
D616391.....	156	DIV160140.....	304	EGR3004.....	176
D665001.....	157	DIV180160.....	304	EGR4004.....	176
DFV012038.....	306	DIV200180.....	304	EJ024CA-2008.....	339
DFV034012.....	306	DIV225160.....	304	EJ024CC-2008.....	339
DFV100034.....	306	DIV225200.....	304	EJ048CA-2008.....	339
DFV112114.....	306	DIV250160.....	304	EJ110CA-2008.....	339
DFV114100.....	306	DIV250180.....	304	EJ220CA-2008.....	339
DFV200112.....	306	DIV250200.....	304	EV-500.024A.....	340
DIFV11090300.....	301	DIV250225.....	304	EV-500.024C.....	340
DIFV11090400.....	301	DIV280200.....	304	EV-500.048A.....	340
DIFV12110400.....	301	DIV280225.....	304	EV-500.110A.....	340
DIFV20016012.....	301	DIV280250.....	304	EV-500.220A.....	340
DIFV20016038.....	301	DIV315200.....	304	F189404.....	148
DIFV25020012.....	301	DIV315225.....	304	F189405.....	148

CONVERSIONES

Referencia = Modelo

Referência = Modelo

F189406	148	FEVE075E2BD	332	FEVP075ESEP	334
F189407	148	FEVE075E2D	332	FEVP075FDED	333
F189409	148	FEVE075F2BD	332	FEVP075FDEFD	333
F189411	148	FEVE075F2D	332	FEVP075FDEFP	334
F189412	148	FEVE090E2BD	332	FEVP075FDEP	334
F189414	148	FEVE090E2D	332	FEVP075FSED	333
F189415	148	FEVE090F2BD	332	FEVP075FSEFD	333
F189416	148	FEVE090F2D	332	FEVP075FSEFP	334
FBFV012	312	FEVE110E2BD	332	FEVP075FSEP	334
FBFV034	312	FEVE110E2D	332	FEVP090EDED	333
FBFV038	312	FEVE110F2BD	332	FEVP090EDEFD	333
FBFV100	312	FEVE110F2D	332	FEVP090EDEFP	334
FBFV112	312	FEVE140E2BD	332	FEVP090EDEP	334
FBFV114	312	FEVE140E2D	332	FEVP090ESED	333
FBFV200	312	FEVE140F2BD	332	FEVP090ESEFD	333
FBIV016	312	FEVE140F2D	332	FEVP090ESEFP	334
FBIV020	312	FEVE160E2BD	332	FEVP090ESEP	334
FBIV025	312	FEVE160E2D	332	FEVP090FDED	333
FBIV032	312	FEVE160F2BD	332	FEVP090FDEFD	333
FBIV040	312	FEVE160F2D	332	FEVP090FDEFP	334
FBIV050	312	FEVE225E2BD	332	FEVP090FDEP	334
FBIV063	312	FEVE225E2D	332	FEVP090FSED	333
FBIV075	312	FEVE225F2BD	332	FEVP090FSEFD	333
FBIV090	312	FEVE225F2D	332	FEVP090FSEFP	334
FBIV110	312	FEVE280E2BD	332	FEVP090FSEP	334
FCV025	303	FEVE280E2D	332	FEVP110EDED	333
FCV032	303	FEVE315E2BD	332	FEVP110EDEFD	333
FCV040	303	FEVE315E2D	332	FEVP110EDEFP	334
FCV050	303	FEVP050EDED	333	FEVP110EDEP	334
FCV063	303	FEVP050EDEFD	333	FEVP110ESED	333
FCV075	303	FEVP050EDEFP	334	FEVP110ESEFD	333
FCV090	303	FEVP050EDEP	334	FEVP110ESEFP	334
FCV110	303	FEVP050ESED	333	FEVP110ESEP	334
FCV140	303	FEVP050ESEFD	333	FEVP110FDED	333
FCV160	303	FEVP050ESEFP	334	FEVP110FDEFD	333
FCV180	303	FEVP050ESEP	334	FEVP110FDEFP	334
FCV200	303	FEVP050FDED	333	FEVP110FDEP	334
FCV225	303	FEVP050FDEFD	333	FEVP110FSED	333
FCV250	303	FEVP050FDEFP	334	FEVP110FSEFD	333
FCV280	303	FEVP050FDEP	334	FEVP110FSEFP	334
FCV315	303	FEVP050FSED	333	FEVP110FSEP	334
FDV025	302	FEVP050FSEFD	333	FEVP140EDED	333
FDV032	302	FEVP050FSEFP	334	FEVP140EDEFD	333
FDV040	302	FEVP050FSEP	334	FEVP140EDEFP	334
FDV050	302	FEVP063EDED	333	FEVP140EDEP	334
FDV063	302	FEVP063EDEFD	333	FEVP140ESED	333
FDV075	302	FEVP063EDEFP	334	FEVP140ESEFD	333
FDV090	302	FEVP063EDEP	334	FEVP140ESEFP	334
FDV110	302	FEVP063ESED	333	FEVP140ESEP	334
FEOVFM280E	342	FEVP063ESEFD	333	FEVP140FDED	333
FEOVFM315E	342	FEVP063ESEFP	334	FEVP140FDEFD	333
FEOVL050E	342	FEVP063ESEP	334	FEVP140FDEFP	334
FEOVL063E	342	FEVP063FDED	333	FEVP140FDEP	334
FEOVL075E	342	FEVP063FDEFD	333	FEVP140FSED	333
FEOVL090E	342	FEVP063FDEFP	334	FEVP140FSEFD	333
FEOVL110E	342	FEVP063FDEP	334	FEVP140FSEFP	334
FEOVL140E	342	FEVP063FSED	333	FEVP140FSEP	334
FEOVL160E	342	FEVP063FSEFD	333	FEVP160EDED	333
FEOVL225E	342	FEVP063FSEFP	334	FEVP160EDEFD	333
FEVE050E2BD	332	FEVP063FSEP	334	FEVP160EDEFP	334
FEVE050E2D	332	FEVP075EDED	333	FEVP160EDEP	334
FEVE050F2BD	332	FEVP075EDEFD	333	FEVP160ESED	333
FEVE050F2D	332	FEVP075EDEFP	334	FEVP160ESEFD	333
FEVE063E2BD	332	FEVP075EDEP	334	FEVP160ESEFP	334
FEVE063E2D	332	FEVP075ESED	333	FEVP160ESEP	334
FEVE063F2BD	332	FEVP075ESEFD	333	FEVP160FDED	333
FEVE063F2D	332	FEVP075ESEFP	334	FEVP160FDEFD	333

CONVERSIONES

Referencia = Modelo

Referência = Modelo

FEVP160FDEFP.....	334	FKVE225E2D.....	335	FKVP090ESED.....	336
FEVP160FDEP.....	334	FKVE225F2BD.....	335	FKVP090ESEFD.....	336
FEVP160FSED.....	333	FKVE225F2D.....	335	FKVP090ESEFP.....	337
FEVP160FSEFD.....	333	FKVE280E2BD.....	335	FKVP090ESEP.....	337
FEVP160FSEFP.....	334	FKVE280E2D.....	335	FKVP090FDED.....	336
FEVP160FSEP.....	334	FKVE280F2BD.....	335	FKVP090FDEFD.....	336
FEVP225EDED.....	333	FKVE280F2D.....	335	FKVP090FDEFP.....	337
FEVP225EDEFD.....	333	FKVE315E2BD.....	335	FKVP090FDEP.....	337
FEVP225EDEFPP.....	334	FKVE315E2D.....	335	FKVP090FSED.....	336
FEVP225EDEP.....	334	FKVE315F2BD.....	335	FKVP090FSEFD.....	336
FEVP225ESED.....	333	FKVE315F2D.....	335	FKVP090FSEFP.....	337
FEVP225ESEFD.....	333	FKVE355E2D.....	335	FKVP090FSEP.....	337
FEVP225ESEFP.....	334	FKVE355F2D.....	335	FKVP110EDED.....	336
FEVP225ESEP.....	334	FKVE400E2D.....	335	FKVP110EDEFD.....	336
FEVP225FDED.....	333	FKVE400F2D.....	335	FKVP110EDEFPP.....	337
FEVP225FDEFD.....	333	FKVP050EDED.....	336	FKVP110EDEP.....	337
FEVP225FDEFPP.....	334	FKVP050EDEFD.....	336	FKVP110EDEP.....	337
FEVP225FDEP.....	334	FKVP050EDEFPP.....	337	FKVP110ESEFD.....	336
FEVP225FSED.....	333	FKVP050EDEP.....	337	FKVP110ESEFP.....	337
FEVP225FSEFD.....	333	FKVP050ESED.....	336	FKVP110ESEP.....	337
FEVP225FSEFP.....	334	FKVP050ESEFD.....	336	FKVP110FDED.....	336
FEVP225FSEP.....	334	FKVP050ESEFP.....	337	FKVP110FDEFD.....	336
FEVP280EDED.....	333	FKVP050ESEP.....	337	FKVP110FDEFPP.....	337
FEVP280EDEFD.....	333	FKVP050FDED.....	336	FKVP110FDEP.....	337
FEVP280EDEFPP.....	334	FKVP050FDEFD.....	336	FKVP110FSED.....	336
FEVP280EDEP.....	334	FKVP050FDEFPP.....	337	FKVP110FSEFD.....	336
FEVP280ESED.....	333	FKVP050FDEP.....	337	FKVP110FSEFP.....	337
FEVP280ESEFD.....	333	FKVP050FSED.....	336	FKVP110FSEP.....	337
FEVP280ESEFP.....	334	FKVP050FSEFD.....	336	FKVP140EDED.....	336
FEVP280ESEP.....	334	FKVP050FSEFP.....	337	FKVP140EDEFD.....	336
FEVP315EDED.....	333	FKVP050FSEP.....	337	FKVP140EDEFPP.....	337
FEVP315EDEFD.....	333	FKVP063EDED.....	336	FKVP140EDEP.....	337
FEVP315EDEFPP.....	334	FKVP063EDEFD.....	336	FKVP140ESED.....	336
FEVP315EDEP.....	334	FKVP063EDEFPP.....	337	FKVP140ESEFD.....	336
FEVP315ESED.....	333	FKVP063EDEP.....	337	FKVP140ESEFP.....	337
FEVP315ESEFD.....	333	FKVP063ESED.....	336	FKVP140ESEP.....	337
FEVP315ESEFP.....	334	FKVP063ESEFD.....	336	FKVP140FDED.....	336
FEVP315ESEP.....	334	FKVP063ESEFP.....	337	FKVP140FDEFD.....	336
FKVE050E2BD.....	335	FKVP063ESEP.....	337	FKVP140FDEFPP.....	337
FKVE050E2D.....	335	FKVP063FDED.....	336	FKVP140FDEP.....	337
FKVE050F2BD.....	335	FKVP063FDEFD.....	336	FKVP140FSED.....	336
FKVE050F2D.....	335	FKVP063FDEFPP.....	337	FKVP140FSEFD.....	336
FKVE063E2BD.....	335	FKVP063FDEP.....	337	FKVP140FSEFP.....	337
FKVE063E2D.....	335	FKVP063FSED.....	336	FKVP140FSEP.....	337
FKVE063F2BD.....	335	FKVP063FSEFD.....	336	FKVP160EDED.....	336
FKVE063F2D.....	335	FKVP063FSEFP.....	337	FKVP160EDEFD.....	336
FKVE075E2BD.....	335	FKVP063FSEP.....	337	FKVP160EDEFPP.....	337
FKVE075E2D.....	335	FKVP075EDED.....	336	FKVP160EDEP.....	337
FKVE075F2BD.....	335	FKVP075EDEFD.....	336	FKVP160ESED.....	336
FKVE075F2D.....	335	FKVP075EDEFPP.....	337	FKVP160ESEFD.....	336
FKVE090E2BD.....	335	FKVP075EDEP.....	337	FKVP160ESEFP.....	337
FKVE090E2D.....	335	FKVP075ESED.....	336	FKVP160ESEP.....	337
FKVE090F2BD.....	335	FKVP075ESEFD.....	336	FKVP160FDED.....	336
FKVE090F2D.....	335	FKVP075ESEFP.....	337	FKVP160FDEFD.....	336
FKVE110E2BD.....	335	FKVP075ESEP.....	337	FKVP160FDEFPP.....	337
FKVE110E2D.....	335	FKVP075FDED.....	336	FKVP160FDEP.....	337
FKVE110F2BD.....	335	FKVP075FDEFD.....	336	FKVP160FSEFD.....	336
FKVE110F2D.....	335	FKVP075FDEFPP.....	337	FKVP160FSEFP.....	337
FKVE140E2BD.....	335	FKVP075FDEP.....	337	FKVP160FSEP.....	337
FKVE140E2D.....	335	FKVP075FSED.....	336	FKVP160FSEP.....	337
FKVE140F2BD.....	335	FKVP075FSEFD.....	336	FKVP225EDED.....	336
FKVE140F2D.....	335	FKVP075FSEFP.....	337	FKVP225EDEFD.....	336
FKVE160E2BD.....	335	FKVP075FSEP.....	337	FKVP225EDEFPP.....	337
FKVE160E2D.....	335	FKVP090EDED.....	336	FKVP225EDEP.....	337
FKVE160F2BD.....	335	FKVP090EDEFD.....	336	FKVP225ESED.....	336
FKVE160F2D.....	335	FKVP090EDEFPP.....	337	FKVP225ESEFD.....	336
FKVE225E2BD.....	335	FKVP090EDEP.....	337	FKVP225ESEFP.....	337

CONVERSIONES

Referencia = Modelo

Referência = Modelo

FKVP225ESEP.....	337	GETM12B.....	66	HFV034.....	297
FKVP225FDEED.....	336	GETM16B.....	66	HFV100.....	297
FKVP225FDEFD.....	336	GFV012.....	296	HFV112.....	297
FKVP225FDEFPP.....	337	GFV034.....	296	HFV114.....	297
FKVP225FDEP.....	337	GFV038.....	296	HFV200.....	297
FKVP225FSED.....	336	GFV100.....	296	HFV212.....	297
FKVP225FSEFD.....	336	GFV112.....	296	HFV300.....	297
FKVP225FSEFP.....	337	GFV114.....	296	HIV012.....	297
FKVP225FSEP.....	337	GFV200.....	296	HIV016.....	297
FKVP280EDED.....	336	GFV212.....	296	HIV020.....	297
FKVP280EDEFD.....	336	GFV300.....	296	HIV025.....	297
FKVP280EDEFPP.....	337	GFV400.....	296	HIV032.....	297
FKVP280EDEP.....	337	GIFV016038.....	296	HIV040.....	297
FKVP280ESED.....	336	GIFV020012.....	296	HIV050.....	297
FKVP280ESEFD.....	336	GIFV025034.....	296	HIV063.....	297
FKVP280ESEFP.....	337	GIFV032100.....	296	HIV075.....	297
FKVP280ESEP.....	337	GIFV040114.....	296	HIV090.....	297
FKVP280FDED.....	336	GIFV050112.....	296	HIV110.....	297
FKVP280FDEFD.....	336	GIFV063200.....	296	HIV125.....	297
FKVP280FDEFPP.....	337	GIFV075212.....	296	HIV140.....	297
FKVP280FDEP.....	337	GIFV090300.....	296	HIV160.....	297
FKVP280FSED.....	336	GIFV110400.....	296	HIV180.....	297
FKVP280FSEFD.....	336	GIMV016038.....	296	HIV200.....	297
FKVP280FSEFP.....	337	GIMV020012.....	296	HIV225.....	297
FKVP280FSEP.....	337	GIMV025034.....	296	HIV250.....	297
FKVP315EDED.....	336	GIMV032100.....	296	HIV280.....	297
FKVP315EDEFD.....	336	GIMV040114.....	296	HIV315.....	297
FKVP315EDEFPP.....	337	GIMV050112.....	296	HIV400.....	297
FKVP315EDEP.....	337	GIMV063200.....	296	IFFV034012.....	308
FKVP315ESED.....	336	GIV012.....	296	IFFV100012.....	308
FKVP315ESEFD.....	336	GIV016.....	296	IFFV100034.....	308
FKVP315ESEFP.....	337	GIV020.....	296	IFFV112114.....	308
FKVP315ESEP.....	337	GIV025.....	296	IFFV114100.....	308
FKVP315FDED.....	336	GIV032.....	296	IFFV200112.....	308
FKVP315FDEFD.....	336	GIV040.....	296	IFFV212200.....	308
FKVP315FDEFPP.....	337	GIV050.....	296	IFFV300212.....	308
FKVP315FDEP.....	337	GIV063.....	296	IFFV400300.....	308
FKVP315FSED.....	336	GIV075.....	296	ILG/D-232/10.....	308
FKVP315FSEFD.....	336	GIV090.....	296	ILG/D-550.....	308
FKVP315FSEFP.....	337	GIV110.....	296	IS00416.....	265
FKVP315FSEP.....	337	GIV125.....	296	IS00417.....	265
FKVP355EDED.....	336	GIV140.....	296	IS00418.....	265
FKVP355EDEP.....	337	GIV160.....	296	IS00510.....	264
FKVP355ESED.....	336	GIV180.....	296	IS00831.....	267
FKVP355ESEFP.....	337	GIV200.....	296	IS00832.....	267
FKVP355ESEP.....	337	GIV225.....	296	IS00850.....	270
FKVP355FDED.....	336	GIV250.....	296	IS00851.....	270
FKVP355FDEP.....	337	GIV280.....	296	IS00852.....	270
FKVP355FSED.....	336	GIV315.....	296	IS00880.....	267
FKVP355FSEFP.....	337	GIV400.....	296	IS00881.....	267
FKVP355FSEP.....	337	GOTA.....	66	IS00882.....	267
FKVP400EDED.....	336	GOTB.....	66	IS00883.....	267
FKVP400EDEP.....	337	GP0193E.....	310	IS00884.....	267
FKVP400ESED.....	336	GP0195E.....	303	IS00885.....	267
FKVP400FDED.....	336	GP0196E.....	310	IS00886.....	267
FKVP400FDEP.....	337	GP0197E.....	310	IS00887.....	267
FKVP400FSED.....	336	GP0198E.....	310	IS00888.....	267
FKVP400FSEFP.....	337	GP0200E.....	303	IS02233.....	288
GATM100.....	66	GP0201E.....	303	IS04600.....	272
GATM125.....	66	GP0202E.....	303	IS04601.....	272
GATM160.....	66	GP1205E.....	303	IS04602.....	272
GDT100A.....	67	GP1206E.....	303	IS04603.....	272
GDT100B.....	67	GP1210E.....	310	IS04604.....	272
GDT100X.....	67	GP1212E.....	310	IS04605.....	272
GDT125A.....	67	GP2299E.....	303	IS04606.....	272
GDT125B.....	67	GPO0199E.....	310	IS04607.....	272
GDT125X.....	67	HFV012.....	308	IS04608.....	272
GETM10B.....	66				

CONVERSIONES

Referencia = Modelo

Referência = Modelo

IS05006	IRRIGA	283	JFV012	308	LKVE040F2D	329
IS05007	IRRIGA	283	JFV034	308	LKVE050E2BD	329
IS05008	IRRIGA	283	JFV100	308	LKVE050E2D	329
IS05009	IRRIGA	283	JFV112	308	LKVE050F2BD	329
IS05010	IRRIGA	283	JFV114	308	LKVE050F2D	329
IS05056	RIUSA	283	JFV200	308	LKVE063E2BD	329
IS05057	RIUSA	283	KIFV11090212	307	LKVE063E2D	329
IS05058	RIUSA	283	KIFV11090300	307	LKVE063F2BD	329
IS05059	RIUSA	283	KIFV11090400	307	LKVE063F2D	329
IS05060	RIUSA	283	KIFV12110300	307	LKVE100E2BD	329
IS05114	GSI-4	265	KIFV12110400	307	LKVE100E2D	329
IS05115	GSI-5	265	KIFV16012038	307	LKVE100F2BD	329
IS05116	GSI-6	265	KIFV20016012	307	LKVE100F2D	329
IS05117	GSI-7	265	KIFV20016038	307	LKVE12E2BD	329
IS05118	GSI-8	265	KIFV25020012	307	LKVE12E2D	329
IS174HT	BIO HT	273	KIFV25020034	307	LKVE12F2BD	329
IS175HT	BIO HT	273	KIFV32025012	307	LKVE12F2D	329
IS176HT	BIO HT	273	KIFV32025034	307	LKVE14E2BD	329
IS5006P	IRRIGA PLUS	283	KIFV32025100	307	LKVE14E2D	329
IS5007P	IRRIGA PLUS	283	KIFV40032034	307	LKVE14F2BD	329
IS5008P	IRRIGA PLUS	283	KIFV40032100	307	LKVE14F2D	329
IS5009P	IRRIGA PLUS	283	KIFV40032114	307	LKVE200E2BD	329
IS5010P	IRRIGA PLUS	283	KIFV50040100	307	LKVE200E2D	329
IS5051P	RIUSA PLUS	283	KIFV50040112	307	LKVP020F2BD	329
IS50531	RIUSA PLUS	283	KIFV50040114	307	LKVP020F2D	329
IS5053P	RIUSA PLUS	283	KIFV63050112	307	LKVP012EDED	330
IS5054P	RIUSA PLUS	283	KIFV63050114	307	LKVP012EDEFD	330
IS5055P	RIUSA PLUS	283	KIFV63050200	307	LKVP012EDEF	331
IS5056P	RIUSA PLUS	283	KIFV75063112	307	LKVP012EDEF	331
IS5057P	RIUSA PLUS	283	KIFV75063200	307	LKVP012ESED	330
IS5058P	RIUSA PLUS	283	KIFV75063212	307	LKVP012ESEFD	330
IS5059P	RIUSA PLUS	283	KIFV90075200	307	LKVP012ESEFP	331
IS5060P	RIUSA PLUS	283	KIFV90075212	307	LKVP012ESEP	331
IS5061P	RIUSA PLUS	283	KIFV90075300	307	LKVP012FDED	330
IS5062P	RIUSA PLUS	283	LIV025100	303	LKVP012FDEFD	330
ISSEN14		265	LIV032114	303	LKVP012FDEF	331
ISSEN15		267	LKVE012E2BD	329	LKVP012FDEP	331
ITQ-0800-220		338	LKVE012E2D	329	LKVP012FSED	330
ITQ-0800-24		338	LKVE012F2BD	329	LKVP012FSEFD	330
ITQ-1100-220		338	LKVE012F2D	329	LKVP012FSEFP	331
ITQ-1100-24		338	LKVE016E2BD	329	LKVP012FSEP	331
J40205	S-20	214	LKVE016E2D	329	LKVP016EDED	330
J40241	S-238	216	LKVE016F2BD	329	LKVP016EDEFD	330
J40242	S-238	216	LKVE016F2D	329	LKVP016EDEF	331
J40301	S-241	215	LKVE020E2BD	329	LKVP016EDEP	331
J40302	S-241	215	LKVE020E2D	329	LKVP016ESED	330
J40311	S-243	215	LKVE020F2BD	329	LKVP016ESEFD	330
J40312	S-243	215	LKVE020F2D	329	LKVP016ESEFP	331
J40331	S-242	215	LKVE025E2BD	329	LKVP016ESEP	331
J40332	S-242	215	LKVE025E2D	329	LKVP016FDED	330
J40394	S-23	214	LKVE025F2BD	329	LKVP016FDEFD	330
J40601	S-322	217	LKVE025F2D	329	LKVP016FDEF	331
J40621	S-338	217	LKVE032E2BD	329	LKVP016FDEP	331
J40622	S-538	217	LKVE032E2D	329	LKVP016FSED	330
J40631	S-339	217	LKVE032F2BD	329	LKVP016FSEFD	330
J40901	S-260	216	LKVE032F2D	329	LKVP016FSEFP	331
J40902	S-260	216	LKVE034E2BD	329	LKVP016FSEP	331
J4CB140		338	LKVE034E2D	329	LKVP020EDED	330
J4CB20		338	LKVE034F2BD	329	LKVP020EDEFD	330
J4CB300		338	LKVE034F2D	329	LKVP020EDEF	331
J4CB55		338	LKVE038E2BD	329	LKVP020EDEF	331
J4CB85		338	LKVE038E2D	329	LKVP020ESED	330
J4CS140		338	LKVE038F2BD	329	LKVP020ESEFD	330
J4CS20		338	LKVE038F2D	329	LKVP020ESEFP	331
J4CS300		338	LKVE040E2BD	329	LKVP020ESEP	331
J4CS55		338	LKVE040E2D	329	LKVP020FDED	330
J4CS85		338	LKVE040F2BD	329	LKVP020FDEFD	330

CONVERSIONES

Referencia = Modelo

Referência = Modelo

LKVP020FDEFF	331	LKVP038FSEFD	330	LKVP112EDED	330
LKVP020FDEP	331	LKVP038FSEFP	331	LKVP112EDEFD	330
LKVP020FSED	330	LKVP038FSEP	331	LKVP112EDEFPP	331
LKVP020FSEFD	330	LKVP040EDED	330	LKVP112EDEP	331
LKVP020FSEFP	331	LKVP040EDEFD	330	LKVP112ESED	330
LKVP020FSEP	331	LKVP040EDEFPP	331	LKVP112ESEFD	330
LKVP025EDED	330	LKVP040EDEP	331	LKVP112ESEFP	331
LKVP025EDEFD	330	LKVP040ESED	330	LKVP112ESEP	331
LKVP025EDEFPP	331	LKVP040ESEFD	330	LKVP112FDED	330
LKVP025EDEP	331	LKVP040ESEFP	331	LKVP112FDEFD	330
LKVP025ESED	330	LKVP040ESEP	331	LKVP112FDEFP	331
LKVP025ESEFD	330	LKVP040FDED	330	LKVP112FDEP	331
LKVP025ESEFP	331	LKVP040FDEFD	330	LKVP112FSED	330
LKVP025ESEP	331	LKVP040FDEFP	331	LKVP112FSEFD	330
LKVP025FDED	330	LKVP040FDEP	331	LKVP112FSEFP	331
LKVP025FDEFD	330	LKVP040FSED	330	LKVP112FSEP	331
LKVP025FDEFP	331	LKVP040FSEFD	330	LKVP114EDED	330
LKVP025FDEP	331	LKVP040FSEFP	331	LKVP114EDEFD	330
LKVP025FSED	330	LKVP040FSEP	331	LKVP114EDEFPP	331
LKVP025FSEFD	330	LKVP050EDED	330	LKVP114EDEP	331
LKVP025FSEFP	331	LKVP050EDEFD	330	LKVP114ESED	330
LKVP025FSEP	331	LKVP050EDEFPP	331	LKVP114ESEFD	330
LKVP032EDED	330	LKVP050EDEP	331	LKVP114ESEFP	331
LKVP032EDEFD	330	LKVP050ESED	330	LKVP114ESEP	331
LKVP032EDEFPP	331	LKVP050ESEFD	330	LKVP114FDED	330
LKVP032EDEP	331	LKVP050ESEFP	331	LKVP114FDEFD	330
LKVP032ESED	330	LKVP050ESEP	331	LKVP114FDEFP	331
LKVP032ESEFD	330	LKVP050FDED	330	LKVP114FDEP	331
LKVP032ESEFP	331	LKVP050FDEFD	330	LKVP114FSED	330
LKVP032ESEP	331	LKVP050FDEFP	331	LKVP114FSEFD	330
LKVP032FDED	330	LKVP050FDEP	331	LKVP114FSEFP	331
LKVP032FDEFD	330	LKVP050FSED	330	LKVP114FSEP	331
LKVP032FDEFP	331	LKVP050FSEFD	330	LKVP200EDED	330
LKVP032FDEP	331	LKVP050FSEFP	331	LKVP200EDEFD	330
LKVP032FSED	330	LKVP050FSEP	331	LKVP200EDEFPP	331
LKVP032FSEFD	330	LKVP063EDED	330	LKVP200EDEP	331
LKVP032FSEFP	331	LKVP063EDEFD	330	LKVP200ESED	330
LKVP032FSEP	331	LKVP063EDEFPP	331	LKVP200ESEFD	330
LKVP034EDED	330	LKVP063EDEP	331	LKVP200ESEFP	331
LKVP034EDEFD	330	LKVP063ESED	330	LKVP200ESEP	331
LKVP034EDEFPP	331	LKVP063ESEFD	330	LKVP200FDED	331
LKVP034EDEP	331	LKVP063ESEFP	331	LKVP200FDEFD	331
LKVP034ESED	330	LKVP063ESEP	331	LKVP200FDEFP	331
LKVP034ESEFD	330	LKVP063FDED	330	LKVP200FDEP	331
LKVP034ESEFP	331	LKVP063FDEFD	330	LKVP200FSED	331
LKVP034ESEP	331	LKVP063FDEFP	331	LKVP200FSEFD	331
LKVP034FDED	330	LKVP063FDEP	331	LKVP200FSEFP	331
LKVP034FDEFD	330	LKVP063FSED	330	LKVP200FSEP	331
LKVP034FDEFP	331	LKVP063FSEFD	330	MFV012	300
LKVP034FDEP	331	LKVP063FSEFP	331	MFV034	300
LKVP034FSED	330	LKVP063FSEP	331	MFV038	300
LKVP034FSEFD	330	LKVP100EDED	330	MFV100	300
LKVP034FSEFP	331	LKVP100EDEFD	330	MFV112	300
LKVP034FSEP	331	LKVP100EDEFPP	331	MFV114	300
LKVP038EDED	330	LKVP100EDEP	331	MFV200	300
LKVP038EDEFD	330	LKVP100ESED	330	MFV212	300
LKVP038EDEFPP	331	LKVP100ESEFD	330	MFV300	300
LKVP038EDEP	331	LKVP100ESEFP	331	MFV400	300
LKVP038ESED	330	LKVP100ESEP	331	MIFV016038	300
LKVP038ESEFD	330	LKVP100FDED	330	MIFV020012	300
LKVP038ESEFP	331	LKVP100FDEFD	330	MIFV025034	300
LKVP038ESEP	331	LKVP100FDEFP	331	MIFV032100	300
LKVP038FDED	330	LKVP100FDEP	331	MIFV040114	300
LKVP038FDEFD	330	LKVP100FSED	330	MIFV050112	300
LKVP038FDEFP	331	LKVP100FSEFD	330	MIFV063200	300
LKVP038FDEP	331	LKVP100FSEFP	331	MIMV016038	300
LKVP038FSED	330	LKVP100FSEP	331	MIMV020012	300

CONVERSIONES

Referencia = Modelo

Referência = Modelo

MIMV025034.....	300	MRIV400160.....	305	ODV250.....	302
MIMV032100.....	300	MRIV400225.....	305	ODV280.....	302
MIMV040114.....	300	MRIV400280.....	305	ODV315.....	302
MIMV050112.....	300	MRIV400315.....	305	ODV355.....	302
MIMV063200.....	300	MRIV400355.....	305	ODV400.....	302
MIV012.....	300	MRIV500400.....	305	ODV500.....	302
MIV016.....	300	N105091.....	156	ODV510.....	302
MIV020.....	300	N106391.....	156	OR0185F.....	312
MIV025.....	300	N115091.....	156	OR3062E.....	312
MIV032.....	300	N116391.....	156	OR3062F.....	312
MIV040.....	300	N126391.....	156	OR4081E.....	312
MIV050.....	300	N146391.....	156	OR4081F.....	312
MIV063.....	300	N304091.....	154	OR4112E.....	312
MIV075.....	300	N305091.....	154	OR4112F.....	312
MIV090.....	300	N306391.....	154	OR4131E.....	312
MIV110.....	300	N345091.....	155	OR4131F.....	312
MIV125.....	300	N346391.....	155	OR6162E.....	312
MIV140.....	300	NFV012.....	307	OR6162F.....	312
MIV160.....	300	NFV034.....	307	OR6187E.....	312
MIV180.....	300	NFV038.....	307	OR6187F.....	312
MIV200.....	300	NFV100.....	307	OR6237E.....	312
MIV225.....	300	NFV112.....	307	OR6237F.....	312
MIV250.....	300	NFV114.....	307	OR6300E.....	312
MIV280.....	300	NFV200.....	307	OR6300F.....	312
MIV315.....	300	NFV212.....	307	OR6362E.....	312
MIV355.....	300	NFV300.....	307	OR6450E.....	312
MIV400.....	300	NFV400.....	307	OR6450F.....	312
MIV500.....	300	NRFV034012.....	308	P0030198600.....	399
MOS100.....	67	NRFV100034.....	308	P0030198601.....	399
MOS125.....	67	NRFV112114.....	308	P0030198602.....	399
MRIV125110.....	305	NRFV114100.....	308	P0030198603.....	399
MRIV140110.....	305	NRFV200112.....	308	P0030198604.....	399
MRIV140125.....	305	NRFV212200.....	308	P0030198605.....	399
MRIV160110.....	305	NRFV300212.....	308	P0030198606.....	399
MRIV160125.....	305	NRFV400300.....	308	P0030198607.....	399
MRIV160140.....	305	NRIV025100.....	308	P0030198608.....	399
MRIV200110.....	305	NRIV032114.....	308	P0030198609.....	399
MRIV200125.....	305	ODB020.....	302	P0030198610.....	399
MRIV200140.....	305	ODB025.....	302	P0030198611.....	399
MRIV200160.....	305	ODB032.....	302	P0030198612.....	399
MRIV200180.....	305	ODB040.....	302	P0030198613.....	399
MRIV225110.....	305	ODB050.....	302	P0030198614.....	399
MRIV225125.....	305	ODB063.....	302	P0030198615.....	399
MRIV225140.....	305	ODB075.....	302	P0030198616.....	399
MRIV225160.....	305	ODB090.....	302	P0030198617.....	399
MRIV225200.....	305	ODB125.....	302	P0030198618.....	399
MRIV250110.....	305	ODB180.....	302	P0030198619.....	399
MRIV250125.....	305	ODB200.....	302	P0030198620.....	399
MRIV250140.....	305	ODBD140DN125.....	302	P0030198621.....	399
MRIV250160.....	305	ODBD225DN200.....	302	P0030198622.....	399
MRIV250180.....	305	ODBD280DN250.....	302	P0030198623.....	399
MRIV250200.....	305	ODBD315DN300.....	302	P0030198624.....	399
MRIV250225.....	305	ODV020.....	302	P0030198625.....	399
MRIV280110.....	305	ODV025.....	302	P0030198626.....	399
MRIV280125.....	305	ODV032.....	302	P0030198627.....	399
MRIV280140.....	305	ODV040.....	302	P0030198628.....	399
MRIV280160.....	305	ODV050.....	302	P0030198629.....	399
MRIV280200.....	305	ODV063.....	302	P0030198630.....	399
MRIV280225.....	305	ODV075.....	302	P0030198631.....	399
MRIV280250.....	305	ODV090.....	302	P0030198632.....	399
MRIV315160.....	305	ODV110.....	302	P0030198633.....	399
MRIV315180.....	305	ODV125.....	302	P0030198634.....	399
MRIV315200.....	305	ODV140.....	302	P0030198635.....	399
MRIV315225.....	305	ODV160.....	302	P0030198636.....	399
MRIV315250.....	305	ODV180.....	302	P0030198637.....	399
MRIV315280.....	305	ODV200.....	302	P0030198638.....	399
MRIV355315.....	305	ODV225.....	302	P0030198639.....	399

CONVERSIONES

Referencia = Modelo

Referência = Modelo

P0030198640	399	P8183	S-247P	211	QPV050	301
P0030198641	399	P8200	S-247P	211	QPV063	301
P0030198642	399	P8202	S-247P	211	QPV075	301
P0030198643	399	P8203	S-247P	211	QPV090	301
P0030198644	399	P8210	S-248P	212	QPV110	301
P0030198806	399	P8212	S-248P	212	QPV125	301
P0030198807	399	P8213	S-248P	212	QPV125FKE	302
P0030198808	399	P8230	S-248P	212	QPV140	301
P0030198809	399	P8232	S-248P	212	QPV160	301
P0030198810	399	P8233	S-248P	212	QPV180	301
P0030198920	399	P8243	S-248P	212	QPV200	301
P0030198922	399	P8250	S-247P	211	QPV200FKE	302
P0030198925	401	P8252	S-247P	211	QPV355	301
P0030198926	401	P8253	S-247P	211	QPV500	301
P0030198927	401	P8263	S-247P	223	QRV225	301
P0030198928	401	P8280	S-248P	212	QRV250	301
P0030198929	401	P8282	S-248P	212	QRV280	301
P0030198930	401	P8283	S-248P	212	QRV315	301
P0030198931	401	P8300	S-247P	211	QRV400	301
P0030198932	401	P8390	S-248P	212	RFV012038	307
P0030198933	401	PA25S		338	RFV034012	307
P0030198934	401	PA30		338	RFV034038	307
P0030198935	401	PA30S		338	RFV100012	307
P0030198936	401	PFV012		306	RFV100034	307
P0030198937	401	PFV034		306	RFV100038	307
P0030198938	401	PFV038		306	RFV112012	307
P0030198939	401	PFV100		306	RFV112034	307
P0030198940	401	PFV112		306	RFV112100	307
P0030198941	401	PFV114		306	RFV112114	307
P0030198942	401	PFV200		306	RFV114012	307
P0030198943	401	PFV212		306	RFV114034	307
P0030198944	401	PFV300		306	RFV114100	307
P0030198945	401	PFV400		306	RFV200034	307
P0030198946	401	PP00		338	RFV200100	307
P0030198947	401	PP00S		338	RFV200112	307
P0030198948	401	PP10		338	RFV200114	307
P0030198949	401	PP10S		338	RFV212200	307
P40ST	338	PP20		338	RFV300200	307
P551002	173	PP20S		338	RFV300212	307
P5510F1	173	PPW		338	RFV400300	307
P5510M1	172	PPWS		338	RIV016012	305
P551202	173	PST-001		341	RIV020016	305
P5512F1	173	PST-002		341	RIV025020016	305
P5512M1	172	PST-003		341	RIV025020020	305
P551602	173	QBFV012		312	RIV032025016	305
P5516F1	173	QBFV034		312	RIV032025020	305
P5516M1	172	QBFV038		312	RIV032025025	305
P552002	173	QBFV100		312	RIV040032020	305
P5520F1	173	QBFV112		312	RIV040032025	305
P5520M1	172	QBFV114		312	RIV040032032	305
P552501	173	QBFV200		312	RIV050040020	305
P5525F1	173	QBIV016		312	RIV050040025	305
P5525M1	172	QBIV020		312	RIV050040032	305
P553001	173	QBIV025		312	RIV050040040	305
P5530F1	173	QBIV032		312	RIV063050025	305
P5530M1	172	QBIV040		312	RIV063050032	305
P554001	173	QBIV050		312	RIV063050040	305
P5540F1	173	QBIV063		312	RIV063050050	305
P5540M1	172	QBIV075		312	RIV075063050	305
P555001	173	QBIV090		312	RIV075063063	305
P5550F1	173	QBIV110		312	RIV090075040	305
P5550M1	172	QHVX025E		310	RIV090075050	305
P556301	173	QHVX050E		310	RIV090075063	305
P5563F1	173	QPV020		301	RIV090075075	305
P5563M1	172	QPV025		301	RIV110090050	305
P8180	S-247P	QPV032		301	RIV110090063	305
P8182	S-247P	QPV040		301	RIV110090075	305

CONVERSIONES

Referencia = Modelo

Referência = Modelo

RIV110090090.....	305	TIV016	298	V0175P8.....	135
RIV125063.....	305	TIV020	298	V0304P8.....	135
RIV125075.....	305	TIV025	298	V0305P8.....	135
RIV125090.....	305	TIV032.....	298	V0309P8.....	135
RIV140075.....	305	TIV040.....	298	V0311P8.....	135
RIV140090.....	305	TIV050.....	298	V0312P8.....	135
RIV140110.....	305	TIV063.....	298	V0316P8.....	135
RIV160090.....	305	TIV075.....	298	V0320P8.....	135
RIV160110.....	305	TIV090.....	298	V0375P8.....	135
RIV200160.....	305	TIV110.....	298	V752552.....	173
SIHV315.....	297	TIV125.....	298	V753052.....	173
SIHV355.....	297	TIV140.....	298	VKVE012E2BD.....	324
SIHV400.....	297	TIV160.....	298	VKVE012E2D.....	324
SIHV500.....	297	TIV180.....	298	VKVE012F2BD.....	324
SIV020.....	297	TIV200.....	298	VKVE012F2D.....	324
SIV025.....	297	TIV225.....	298	VKVE016E2BD.....	324
SIV032.....	297	TIV250.....	298	VKVE016E2D.....	324
SIV040.....	297	TIV280.....	298	VKVE016F2BD.....	324
SIV050.....	297	TIV315.....	298	VKVE016F2D.....	324
SIV063.....	297	TIV400.....	298	VKVE020E2BD.....	324
SIV075.....	297	TIV500.....	298	VKVE020E2D.....	324
SIV090.....	297	TRIV025020.....	299	VKVE020F2BD.....	324
SIV110.....	297	TRIV032020.....	299	VKVE020F2D.....	324
SIV160.....	297	TRIV032025.....	299	VKVE025E2BD.....	324
SIV180.....	297	TRIV040020.....	299	VKVE025E2D.....	324
SIV200.....	297	TRIV040025.....	299	VKVE025F2BD.....	324
SIV225.....	297	TRIV040032.....	299	VKVE025F2D.....	324
SIV250.....	297	TRIV050020.....	299	VKVE032E2BD.....	324
SIV280.....	297	TRIV050025.....	299	VKVE032E2D.....	324
SIV315.....	297	TRIV050032.....	299	VKVE032F2BD.....	324
SIV355.....	297	TRIV050040.....	299	VKVE032F2D.....	324
SIV400.....	297	TRIV063025.....	299	VKVE034E2BD.....	324
SIV500.....	296	TRIV063032.....	299	VKVE034E2D.....	324
SIV500.....	297	TRIV063040.....	299	VKVE034F2BD.....	324
T555191..... S-220.....	172	TRIV063050.....	299	VKVE034F2D.....	324
T556391..... S-220.....	172	TRIV075032.....	299	VKVE038E2BD.....	324
TFV012.....	299	TRIV075040.....	299	VKVE038E2D.....	324
TFV034.....	299	TRIV075050.....	299	VKVE038F2BD.....	324
TFV038.....	299	TRIV075063.....	299	VKVE038F2D.....	324
TFV100.....	299	TRIV090040.....	299	VKVE040E2BD.....	324
TFV112.....	299	TRIV090050.....	299	VKVE040E2D.....	324
TFV114.....	299	TRIV090063.....	299	VKVE040F2BD.....	324
TFV200.....	299	TRIV090075.....	299	VKVE040F2D.....	324
TFV212.....	299	TRIV110050.....	299	VKVE050E2BD.....	324
TFV300.....	299	TRIV110063.....	299	VKVE050E2D.....	324
TFV400.....	299	TRIV110075.....	299	VKVE050F2BD.....	324
TIFV016038.....	298	TRIV110090.....	299	VKVE050F2D.....	324
TIFV020012.....	298	TRIV125050.....	299	VKVE063E2BD.....	324
TIFV025034.....	298	TRIV125063.....	299	VKVE063E2D.....	324
TIFV032012.....	298	TRIV125075.....	299	VKVE063F2BD.....	324
TIFV032100.....	298	TRIV125090.....	299	VKVE063F2D.....	324
TIFV040114.....	298	TRIV125110.....	299	VKVE075E2BD.....	324
TIFV050012.....	298	TRIV160110.....	299	VKVE075E2D.....	324
TIFV050112.....	298	TRIV200090.....	299	VKVE075F2BD.....	324
TIFV063012.....	298	TRIV200110.....	299	VKVE075F2D.....	324
TIFV063200.....	298	TRIV200160.....	299	VKVE090E2BD.....	324
TIFV075212.....	298	TRIV250110.....	299	VKVE090E2D.....	324
TIFV090300.....	298	TRIV250160.....	299	VKVE090F2BD.....	324
TIFV110400.....	298	TRIV250200.....	299	VKVE090F2D.....	324
TIMV016038.....	299	TRIV280225.....	299	VKVE100E2BD.....	324
TIMV020012.....	299	TRIV315200.....	299	VKVE100E2D.....	324
TIMV025034.....	299	TRIV315250.....	299	VKVE100F2BD.....	324
TIMV032100.....	299	TRIV400110.....	299	VKVE100F2D.....	324
TIMV040114.....	299	TRIV400315.....	299	VKVE110E2BD.....	324
TIMV050112.....	299	TRIV400355.....	299	VKVE110E2D.....	324
TIMV063200.....	299	V0109P8.....	135	VKVE110F2BD.....	324
TIV012.....	298	V0111P8.....	135	VKVE110F2D.....	324

CONVERSIONES

Referencia = Modelo

Referência = Modelo

VKVE112E2BD.....	324	VKVP020FDEP.....	327	VKVP038FSEFP.....	327
VKVE112E2D.....	324	VKVP020FSED.....	325	VKVP038FSEP.....	327
VKVE112F2BD.....	324	VKVP020FSEFD.....	325	VKVP040EDED.....	325
VKVE112F2D.....	324	VKVP020FSEFP.....	327	VKVP040EDEFD.....	325
VKVE114E2BD.....	324	VKVP020FSEP.....	327	VKVP040EDEF.....	327
VKVE114E2D.....	324	VKVP025EDED.....	325	VKVP040EDEF.....	327
VKVE114F2BD.....	324	VKVP025EDEFD.....	325	VKVP040ESEP.....	325
VKVE114F2D.....	324	VKVP025EDEF.....	327	VKVP040ESEFD.....	325
VKVE200E2BD.....	324	VKVP025EDEP.....	327	VKVP040ESEFP.....	327
VKVE200E2D.....	324	VKVP025ESED.....	325	VKVP040ESEP.....	327
VKVE200F2BD.....	324	VKVP025ESEFD.....	325	VKVP040FDED.....	325
VKVE200F2D.....	324	VKVP025ESEFP.....	327	VKVP040FDEFD.....	325
VKVE212E2BD.....	324	VKVP025ESEP.....	327	VKVP040FDEF.....	327
VKVE212E2D.....	324	VKVP025FDED.....	325	VKVP040FDEP.....	327
VKVE212F2BD.....	324	VKVP025FDEFD.....	325	VKVP040FSED.....	325
VKVE212F2D.....	324	VKVP025FDEF.....	327	VKVP040FSEFD.....	325
VKVE300E2BD.....	324	VKVP025FDEP.....	327	VKVP040FSEFP.....	327
VKVE300E2D.....	324	VKVP025FSED.....	325	VKVP040FSEP.....	327
VKVE300F2BD.....	324	VKVP025FSEFD.....	325	VKVP050EDED.....	325
VKVE300F2D.....	324	VKVP025FSEFP.....	327	VKVP050EDEFD.....	325
VKVE400E2BD.....	324	VKVP025FSEP.....	327	VKVP050EDEF.....	327
VKVE400E2D.....	324	VKVP032EDED.....	325	VKVP050EDEP.....	327
VKVE400F2BD.....	324	VKVP032EDEFD.....	325	VKVP050ESED.....	325
VKVE400F2D.....	324	VKVP032EDEF.....	327	VKVP050ESEFD.....	325
VKVP012EDED.....	325	VKVP032EDEP.....	327	VKVP050ESEFP.....	327
VKVP012EDEFD.....	325	VKVP032ESED.....	325	VKVP050ESEP.....	327
VKVP012EDEF.....	327	VKVP032ESEFD.....	325	VKVP050FDED.....	325
VKVP012EDEP.....	327	VKVP032ESEFP.....	327	VKVP050FDEFD.....	325
VKVP012ESED.....	325	VKVP032ESEP.....	327	VKVP050FDEF.....	327
VKVP012ESEFD.....	325	VKVP032FDED.....	325	VKVP050FDEP.....	327
VKVP012ESEFP.....	327	VKVP032FDEFD.....	325	VKVP050FSEFD.....	327
VKVP012ESEP.....	327	VKVP032FDEF.....	327	VKVP050FSEFP.....	327
VKVP012FDED.....	325	VKVP032FDEP.....	327	VKVP050FSEP.....	327
VKVP012FDEFD.....	325	VKVP032FSED.....	325	VKVP063EDED.....	325
VKVP012FDEF.....	327	VKVP032FSEFD.....	325	VKVP063EDEFD.....	325
VKVP012FDEP.....	327	VKVP032FSEFP.....	327	VKVP063EDEF.....	327
VKVP012FSED.....	325	VKVP032FSEP.....	327	VKVP063EDED.....	327
VKVP012FSEFD.....	325	VKVP034EDED.....	325	VKVP063EDEP.....	327
VKVP012FSEFP.....	327	VKVP034EDEFD.....	325	VKVP063ESED.....	325
VKVP012FSEP.....	327	VKVP034EDEF.....	327	VKVP063ESEFD.....	325
VKVP016EDED.....	325	VKVP034EDEP.....	327	VKVP063ESEFP.....	327
VKVP016EDEFD.....	325	VKVP034ESED.....	325	VKVP063ESEP.....	327
VKVP016EDEF.....	327	VKVP034ESEFD.....	325	VKVP063FDED.....	325
VKVP016EDEP.....	327	VKVP034ESEFP.....	327	VKVP063FDEFD.....	325
VKVP016ESED.....	325	VKVP034ESEP.....	327	VKVP063FDEF.....	327
VKVP016ESEFD.....	325	VKVP034FDED.....	325	VKVP063FDEP.....	327
VKVP016ESEFP.....	327	VKVP034FDEFD.....	325	VKVP063FSEFD.....	325
VKVP016ESEP.....	327	VKVP034FDEF.....	327	VKVP063FSEFP.....	327
VKVP016FDED.....	325	VKVP034FDEP.....	327	VKVP063FSEP.....	327
VKVP016FDEFD.....	325	VKVP034FSED.....	325	VKVP075EDED.....	325
VKVP016FDEF.....	327	VKVP034FSEFD.....	325	VKVP075EDEFD.....	325
VKVP016FDEP.....	327	VKVP034FSEFP.....	327	VKVP075EDEF.....	327
VKVP016FSED.....	325	VKVP034FSEP.....	327	VKVP075EDEP.....	327
VKVP016FSEFD.....	325	VKVP038EDED.....	325	VKVP075ESED.....	325
VKVP016FSEFP.....	327	VKVP038EDEFD.....	325	VKVP075ESEFD.....	325
VKVP016FSEP.....	327	VKVP038EDEF.....	327	VKVP075ESEFP.....	327
VKVP020EDED.....	325	VKVP038EDEP.....	327	VKVP075ESEP.....	327
VKVP020EDEFD.....	325	VKVP038ESED.....	325	VKVP075FDED.....	325
VKVP020EDEF.....	327	VKVP038ESEFD.....	325	VKVP075FDEFD.....	325
VKVP020EDEP.....	327	VKVP038ESEFP.....	327	VKVP075FDEF.....	327
VKVP020ESED.....	325	VKVP038ESEP.....	327	VKVP075FDEP.....	327
VKVP020ESEFD.....	325	VKVP038FDED.....	325	VKVP075FSEFD.....	325
VKVP020ESEFP.....	327	VKVP038FDEFD.....	325	VKVP075FSEFP.....	327
VKVP020ESEP.....	327	VKVP038FDEF.....	327	VKVP075FSEP.....	327
VKVP020FDED.....	325	VKVP038FDEP.....	327	VKVP075FSEFD.....	325
VKVP020FDEFD.....	325	VKVP038FSED.....	325	VKVP075FSEFP.....	327
VKVP020FDEF.....	327	VKVP038FSEFD.....	325	VKVP090EDED.....	325

CONVERSIONES

Referencia = Modelo

Referência = Modelo

VKVP090EDEFD	325	VKVP114ESED	325	VKVP400ESEP	327
VKVP090EDEFPP	327	VKVP114ESEFD	325	VKVP400FDED	325
VKVP090EDEP	327	VKVP114ESEFP	327	VKVP400FDEFD	325
VKVP090ESED	325	VKVP114ESEP	327	VKVP400FDEFF	327
VKVP090ESEFD	325	VKVP114FDED	325	VKVP400FDEP	327
VKVP090ESEFF	327	VKVP114FDEFD	325	VKVP400FSED	325
VKVP090ESEP	327	VKVP114FDEFF	327	VKVP400FSEFD	325
VKVP090FDED	325	VKVP114FDEFP	327	VKVP400FSEFF	327
VKVP090FDEFD	325	VKVP114FDEP	327	VKVP400FSEPP	327
VKVP090FDEFF	327	VKVP114FSED	325	VKVP400FSEPP	327
VKVP090FDEFP	327	VKVP114FSEFD	325	VRVE012E2PD	324
VKVP090FDEP	327	VKVP114FSEFP	327	VRVE012F2PD	324
VKVP090FSED	325	VKVP114FSEP	327	VRVE016E2PD	324
VKVP090FSEFD	325	VKVP200EDED	325	VRVE016F2PD	324
VKVP090FSEFF	327	VKVP200EDEFD	325	VRVE020E2PD	324
VKVP090FSEP	327	VKVP200EDEFPP	327	VRVE020F2PD	324
VKVP100EDED	325	VKVP200EDEFP	327	VRVE025E2PD	324
VKVP100EDEFD	325	VKVP200EDEP	327	VRVE025F2PD	324
VKVP100EDEFPP	327	VKVP200ESED	325	VRVE032E2PD	324
VKVP100EDEP	327	VKVP200ESEFD	325	VRVE032F2PD	324
VKVP100ESED	325	VKVP200ESEFP	327	VRVE034E2PD	324
VKVP100ESEFD	325	VKVP200ESEP	327	VRVE034F2PD	324
VKVP100ESEFP	327	VKVP200FDED	325	VRVE038E2PD	324
VKVP100ESEP	327	VKVP200FDEFD	325	VRVE038F2PD	324
VKVP100FDED	325	VKVP200FDEFP	327	VRVE040E2PD	324
VKVP100FDEFD	325	VKVP200FDEP	327	VRVE040F2PD	324
VKVP100FDEFF	327	VKVP200FSED	325	VRVE050E2PD	324
VKVP100FDEFP	327	VKVP200FSEFD	325	VRVE050F2PD	324
VKVP100FDEP	327	VKVP200FSEFP	327	VRVE063E2PD	324
VKVP100FSED	325	VKVP200FSEP	327	VRVE063F2PD	324
VKVP100FSEFD	325	VKVP212EDED	325	VRVE100E2PD	324
VKVP100FSEFF	327	VKVP212EDEFD	325	VRVE100F2PD	324
VKVP100FSEP	327	VKVP212EDEFPP	327	VRVE112E2PD	324
VKVP110EDED	325	VKVP212EDEFP	327	VRVE112F2PD	324
VKVP110EDEFD	325	VKVP212EDEP	327	VRVE114E2PD	324
VKVP110EDEFPP	327	VKVP212ESED	325	VRVE114F2PD	324
VKVP110EDEP	327	VKVP212ESEFD	325	VRVE200E2PD	324
VKVP110ESED	325	VKVP212ESEFP	327	VRVE200F2PD	324
VKVP110ESEFD	325	VKVP212ESEP	327	VRVP012EDEPD	326
VKVP110ESEFP	327	VKVP212FDED	325	VRVP012EDEPP	326
VKVP110ESEP	327	VKVP212FDEFD	325	VRVP012ESEPD	326
VKVP110FDED	325	VKVP212FDEFP	327	VRVP012ESEPP	326
VKVP110FDEFD	325	VKVP212FDEP	327	VRVP012FDEPD	326
VKVP110FDEFF	327	VKVP212FDEFP	327	VRVP012FDEPP	326
VKVP110FDEFP	327	VKVP212FSED	325	VRVP012FSEPD	326
VKVP110FDEP	327	VKVP212FSEFD	325	VRVP012FSEPP	326
VKVP110FSED	325	VKVP212FSEFP	327	VRVP016EDEPD	326
VKVP110FSEFD	325	VKVP212FSEP	327	VRVP016EDEPP	326
VKVP110FSEFF	327	VKVP300EDED	325	VRVP016ESEPD	326
VKVP110FSEP	327	VKVP300EDEFD	325	VRVP016ESEPP	326
VKVP112EDED	325	VKVP300EDEFPP	327	VRVP016FDEPD	326
VKVP112EDEFD	325	VKVP300EDEP	327	VRVP016FDEPP	326
VKVP112EDEFPP	327	VKVP300ESED	325	VRVP016FSEPD	326
VKVP112EDEP	327	VKVP300ESEFD	325	VRVP016FSEPP	326
VKVP112ESED	325	VKVP300ESEFP	327	VRVP020EDEPD	326
VKVP112ESEFD	325	VKVP300ESEP	327	VRVP020EDEPP	326
VKVP112ESEFF	327	VKVP300FDED	325	VRVP020ESEPD	326
VKVP112ESEFP	327	VKVP300FDEFD	325	VRVP020ESEPP	326
VKVP112ESEP	327	VKVP300FDEFP	327	VRVP020FDEPD	326
VKVP112FDED	325	VKVP300FDEP	327	VRVP020FDEPP	326
VKVP112FDEFD	325	VKVP300FSEFD	325	VRVP020FSEPD	326
VKVP112FDEFF	327	VKVP300FSEFP	327	VRVP020FSEPP	326
VKVP112FDEFP	327	VKVP300FSEP	327	VRVP025EDEPD	326
VKVP112FDEP	327	VKVP400EDED	325	VRVP025EDEPP	326
VKVP112FSED	325	VKVP400EDEFD	325	VRVP025ESEPD	326
VKVP112FSEFD	325	VKVP400EDEFPP	327	VRVP025ESEPP	326
VKVP112FSEFF	327	VKVP400ESEP	327	VRVP025FDEPD	326
VKVP112FSEP	327	VKVP400ESEFD	325	VRVP025FDEPP	326
VKVP114EDED	325	VKVP400ESEFP	327		
VKVP114EDEFD	325				
VKVP114EDEFPP	327				
VKVP114EDEP	327				

CONVERSIONES

Referencia = Modelo

Referência = Modelo

VRVP025FSEPD.....	326	VRVP114EDEPP	326
VRVP025FSEPP.....	326	VRVP114ESEPD	326
VRVP032EDEPD	326	VRVP114ESEPP	326
VRVP032EDEPP	326	VRVP114FDEPD	326
VRVP032ESEPD	326	VRVP114FDEPP	326
VRVP032ESEPP	326	VRVP114FSEPD	326
VRVP032FDEPD	326	VRVP114FSEPP	326
VRVP032FDEPP	326	VRVP200EDEPD	326
VRVP032FSEPD	326	VRVP200EDEPP	326
VRVP032FSEPP	326	VRVP200ESEPD	326
VRVP034EDEPD	326	VRVP200ESEPP	326
VRVP034EDEPP	326	VRVP200FDEPD	326
VRVP034ESEPD	326	VRVP200FDEPP	326
VRVP034ESEPP	326	VRVP200FSEPD	326
VRVP034FDEPD	326	VRVP200FSEPP	326
VRVP034FDEPP	326	XIV025	298
VRVP034FSEPD	326	XIV032	298
VRVP034FSEPP	326	XIV040	298
VRVP038EDEPD	326	XIV050	298
VRVP038EDEPP	326	XIV063	298
VRVP038ESEPD	326	Y112004	177
VRVP038ESEPP	326	Y113004	177
VRVP038FDEPD	326	Y114004	177
VRVP038FDEPP	326	Y115504	177
VRVP038FSEPD	326	Y212104	176
VRVP038FSEPP	326	Y213104	176
VRVP040EDEPD	326	Y224004	176
VRVP040EDEPP	326	Y225504	176
VRVP040ESEPD	326	Y312104	176
VRVP040ESEPP	326	Y313104	176
VRVP040FDEPD	326	Y333204	177
VRVP040FDEPP	326	Y334004	176
VRVP040FSEPD	326	Y334204	177
VRVP040FSEPP	326	Y335204	177
VRVP050EDEPD	326	Y335504	176
VRVP050EDEPP	326	YIV020	298
VRVP050ESEPD	326	YIV025	298
VRVP050ESEPP	326	YIV032	298
VRVP050FDEPD	326	YIV040	298
VRVP050FDEPP	326	YIV050	298
VRVP050FSEPD	326	YIV063	298
VRVP050FSEPP	326	YIV075	298
VRVP063EDEPD	326	YIV090	298
VRVP063EDEPP	326	YIV110	298
VRVP063ESEPD	326	YIV160	298
VRVP063ESEPP	326	YT-1000	340
VRVP063FDEPD	326	YT-1200	340
VRVP063FDEPP	326	YT-2300	340
VRVP063FSEPD	326	ZIKM016.....	311
VRVP063FSEPP	326	ZIKM020.....	311
VRVP100EDEPD	326	ZIKM025.....	311
VRVP100EDEPP	326	ZIKM032.....	311
VRVP100ESEPD	326	ZIKM040.....	311
VRVP100ESEPP	326	ZIKM050.....	311
VRVP100FDEPD	326	ZIKM063.....	311
VRVP100FDEPP	326	ZIKM075.....	311
VRVP100FSEPD	326	ZIKM090.....	311
VRVP100FSEPP	326	ZIKM110.....	311
VRVP112EDEPD	326	ZIKM125.....	311
VRVP112EDEPP	326	ZIKM140.....	311
VRVP112ESEPD	326	ZIKM160.....	311
VRVP112ESEPP	326	ZIKM180.....	311
VRVP112FDEPD	326		
VRVP112FDEPP	326		
VRVP112FSEPD.....	326		
VRVP112FSEPP.....	326		
VRVP114EDEPD	326		

No se trata solo de lo que hacemos, sino de **cómo lo hacemos**. Desde la **sostenibilidad y el compromiso social**, compartimos un mismo propósito de generar un impacto positivo en el mundo.

Transformando comunidades a través de soluciones innovadoras

Reducimos el impacto en nuestro entorno a través de **prácticas responsables y respetuosas** con el medio ambiente.

Nuestro proyecto de desarrollo sostenible



Contribuimos con los siguientes Objetivos de Desarrollo Sostenible:



NOTA: Los datos facilitados en este catálogo, como consecuencia de la constante mejora y evolución de nuestros productos, pueden variar sin previo aviso.

Este catálogo no tiene carácter contractual, y toda la información se da de buena fe.

Declinamos cualquier responsabilidad derivada de la aplicación de los mismos.

La versión más actualizada de este catálogo la encontrará disponible en nuestra página web.

NOTA: Os dados fornecidos neste catálogo, como resultado da contínua melhora e desenvolvimen todos nossos produtos, estão sujeitos a alterações sem aviso prévio.

Este catálogo não é contratual, e todas as informações são prestadas de boa fé.

Declinam qualquer responsabilidade derivada da aplicação dos mesmos.

La a versão mais atual deste catálogo está disponível em nosso site.

www.aliaxis.es

Normas Generales

PRECIOS: Los precios son de VENTA AL PÚBLICO (Recomendados) y pueden ser modificados sin previo aviso. Los precios no incluyen IVA.

EXPEDICIONES Y PEDIDOS: Para importes menores de 300€, se cobrará un gasto administrativo de 8€. La mercancía viaja siempre por cuenta y riesgo del comprador. Los pedidos serán siempre de cajas o camiones completos, en función de la naturaleza del producto y acuerdos comerciales. Las unidades mínimas de venta recogidas en la presente tarifa son de obligada cumplimiento, así como la venta por múltiplos de esta, conforme a los acuerdos comerciales en vigor. En caso que ALIAXIS IBERIA S.A.U. autorice enviar unidades sueltas, tendrán un recargo del 20% en concepto de manipulación.

PORTES: Los pedidos superiores a 600€, dentro de la Península disfrutarán de portes gratuitos. En el caso de Canarias los pedidos superiores a 1.500€ estarán igualmente exentos de cargo de portes.

Puede consultar los cargos por portes en el siguiente link: www.aliaxis.es/condicionescamerales.

ALIAXIS IBERIA S.A.U. gestionará los envíos a las direcciones correspondientes al domicilio habitual del comprador. En caso, de necesitar un envío a la dirección de un tercero, se aplicará el correspondiente cargo por portes a terceros. Este importe puede consultarse en el siguiente enlace: www.aliaxis.es/condicionescamerales.

ANULACIONES DE PEDIDOS: No se admiten anulaciones de pedidos que ya estén fabricados, en curso de fabricación o sobre los que ya se haya emitido albarán para su envío y por tanto estén en transporte.

DEVOLUCIONES DE MATERIAL: No se admiten devoluciones de material, salvo por defecto imputable a la fabricación o a la gestión del transporte, en este último caso el comprador deberá inspeccionar las mercancías de forma inmediata tras su recepción. Cualquier defecto reconocible en el transcurso de la inspección rutinaria y que sea asumible por el transporte, deberá notificarse a ALIAXIS IBERIA S.A.U. por email en un plazo máximo de 3 días laborables tras su recepción, no pudiendo ser atendidas las reclamaciones que excedan ese periodo.

CONDICIONES DE ENTREGA: Los pedidos podrán ser suministrados y facturados en parte sin que ello suponga la anulación de los mismos.

CALIDAD Y GARANTÍA: La garantía de nuestros materiales queda limitada a la reposición del producto, modelo o pieza que sea reconocida como defectuosa. Igualmente cubre todos los daños a terceros mediante póliza de responsabilidad civil, siempre y cuando se hayan observado las especificaciones y prescripciones para su uso correcto e instalación descritas en la documentación técnica del producto. Dado las características de los materiales cualquier reclamación de calidad, deberá plantearse dentro de los 15 días naturales siguientes a la entrega del material. Cualquier utilización o uso de nuestros materiales para fines distintos a los que fueron fabricados eximirá de cualquier tipo de responsabilidad.

PAGOS: Los precios de la tarifa están considerados para pagos al contado. No obstante, previa clasificación del comprador, se podrá optar a otras condiciones de mercado en el marco de las normas vigentes, entre ellas la Ley 15/2010 de medidas contra la morosidad en las operaciones comerciales. Los pagos y cheques tan solo se consideran aceptados por ALIAXIS IBERIA S.A.U. en el momento en el que se hagan efectivos, no constituyendo en ningún caso la entrega de los mismos el cumplimiento de la obligación correspondiente.

Anexo 1: En caso de que la mora, la insolvencia o las deudas por parte del comprador hagan peligrar la solvencia de ALIAXIS IBERIA S.A.U. estará facultada para exigir de forma inmediata la liquidación de todas las cantidades adeudadas o la provisión de garantías, tanto en ese momento como en futuros. ALIAXIS IBERIA S.A.U. podrá realizar únicamente las entregas pendientes en caso de que estas se hayan abonado por adelantado o se hayan presentado las garantías suficientes. En caso de que el comprador no pueda cumplir lo anterior en un periodo razonable de tiempo ALIAXIS IBERIA S.A.U. podrá rescindir el contrato de venta.

COMERCIALIZACIÓN: El comprador se compromete a no vender, transferir, transbordar o disponer de ninguna otra manera de los Productos (i) a individuos y/o entidades objeto de sanciones financieras o económicas; y/o (ii) con conocimiento o razón para creer que el comprador y/o usuario final puede utilizar los productos para cualquier uso final prohibido (como en relación con armas nucleares, químicas o biológicas o misiles, cualquier otro uso final militar en un país sujeto a un embargo de armas o como piezas para artículos militares). Además, el comprador se compromete a proporcionar a ALIAXIS IBERIA S.A.U. cualquier información necesaria para cumplir con las leyes y regulaciones de control y/o sanciones de exportación.

RESERVA DE PROPIEDAD: ALIAXIS IBERIA S.A.U. conservará la propiedad de las mercancías suministradas hasta que se abone el pago total del correspondiente precio de compra y se liquiden la totalidad de las deudas pendientes por parte del comprador a ALIAXIS IBERIA S.A.U. En los casos especificados en el Anexo 1, ALIAXIS IBERIA S.A.U. también podrá impedir la tramitación y la venta de la mercancía entregada con efectos inmediatos. Una declaración de rescisión del contrato por parte de ALIAXIS IBERIA S.A.U. también se considerará una anulación de la autorización para revender y cobrar los derechos de reventa. En estos, caso ALIAXIS IBERIA S.A.U. también podrá exigir la devolución inmediata de las mercancías entregadas por cuenta del comprador.

PROHIBICIÓN DE CESIÓN: El comprador tan solo podrá ceder los derechos y las deudas dimanantes de contratos de venta a terceros con el consentimiento previo de ALIAXIS IBERIA S.A.U.

RESERVA: Nos reservamos el derecho a introducir modificaciones de diseño, medidas y unidades de embalaje en nuestros fabricados sin previo aviso.

COMPETENCIA JUDICIAL: Para resolver las cuestiones que puedan derivarse de la aplicación de estas Normas, tanto ALIAXIS IBERIA S.A.U. como comprador, conviene someterse a los Juzgados y Tribunales pertinentes renunciando a su propio fuero si fuese otro.

LIMITACIONES: Queda prohibida la reproducción total o parcial de esta tarifa sin la autorización expresa de ALIAXIS IBERIA S.A.U. Esta tarifa está sujeta a modificación sin previo aviso, todos los datos y especificaciones técnicas expresadas, se dan de buena fe y no tienen carácter contractual. Declinamos cualquier responsabilidad derivada de la aplicación de los mismos.

Condições Gerais

PREÇOS: Os preços são para VENDA AO PÚBLICO (Recomendada) e podem ser modificados sem aviso prévio. Os preços não incluem IVA.

ENCOMENDAS E PEDIDOS: Para valores inferiores a 300€ será cobrada uma taxa administrativa de 8€. As mercadorias são sempre enviadas por conta e risco do comprador. As encomendas serão sempre feitas em caixas ou camiões completos, dependendo da natureza do produto e dos acordos comerciais. As unidades mínimas de venda incluídas nesta lista de preços devem ser respeitadas, assim como as vendas em múltiplos, de acordo com os acordos comerciais em vigor. Caso a ALIAXIS IBERIA S.A.U. autorizar o envio de unidades avulsas, haverá cobrança adicional 20% para manuseio.

ENVIO: Encomendas superiores a 600 euros, dentro da Península, serão enviadas gratuitamente. No caso das Ilhas Canárias, as encomendas superiores a 1.500 euros serão também isentas de despesas de envio.

Pode verificar os custos de entrega no seguinte link: www.aliaxis.es/condicionescamerales.

ALIAXIS IBERIA S.A.U. gerirá a entrega para os endereços correspondentes ao endereço habitual do comprador. No caso de ser necessária a entrega num endereço de terceiros, será aplicada a taxa de entrega correspondente a terceiros. Este montante pode ser consultado no seguinte link: www.aliaxis.es/condicionescamerales.

CANCELAMENTOS DE ENCOMENDAS: Os cancelamentos de encomendas que já foram fabricadas, estão em processo de fabrico ou para as quais já foi emitida uma nota de entrega para expedição e, por conseguinte, não serão aceites.

DEVOLUÇÕES DE MATERIAIS: Não são permitidas devoluções de material, excepto no caso de defeitos atribuíveis à gestão do fabrico ou do transporte, neste último caso o comprador deve inspeccionar a mercadoria imediatamente após a sua recepção. Qualquer defeito reconhecível durante a inspeção de rotina e que possa ser assumido pelo transporte, deve ser notificado à ALIAXIS IBERIA S.A.U. por correio eletrónico num prazo máximo de 3 dias úteis após a recepção, e as reclamações que excedam este prazo não poderão ser tratadas.

CONDIÇÕES DE ENTREGA: As encomendas podem ser entregues e facturadas em parte sem que isso implique o cancelamento da mesma.

QUALIDADE E GARANTIA: A garantia dos nossos materiais limita-se à substituição do produto, modelo ou peça que é reconhecida como defeituosa. Cobre igualmente todos os danos a terceiros através de uma política de responsabilidade civil, desde que as especificações e prescrições para a sua correcta utilização e instalação descritas na documentação técnica do produto tenham sido observadas. Dadas as características dos materiais, qualquer reclamação de qualidade deve ser feita no prazo de 15 dias de calendário após a entrega do material. Qualquer utilização dos nossos materiais para fins diferentes daqueles para os quais foram fabricados isentar-nos-á de qualquer tipo de responsabilidade.

PAGAMENTO: Os preços na lista de preços são considerados para pagamento em dinheiro. No entanto, sob reserva de classificação prévia pelo comprador, outras condições de mercado podem ser escolhidas no âmbito dos regulamentos em vigor, incluindo a Lei 15/2010 sobre medidas contra atrasos de pagamento nas transações comerciais. As notas promissórias e cheques só são considerados aceites pela ALIAXIS IBERIA S.A.U. no momento em que são levantados, e em nenhuma circunstância a sua entrega constitui o cumprimento da obrigação correspondente.

Anexo 1: Em caso de incumprimento, insolvência ou dívidas por parte do comprador que ponham em perigo a solvência da ALIAXIS IBERIA S.A.U., esta terá o direito de exigir imediatamente a liquidação de todos os montantes devidos ou a prestação de garantias, tanto nesse momento como no futuro. ALIAXIS IBERIA S.A.U. só pode fazer entregas pendentes se estas tiverem sido pagas antecipadamente ou se tiverem sido fornecidas garantias suficientes. No caso de o comprador não conseguir cumprir o acima exposto dentro de um prazo razoável, a ALIAXIS IBERIA S.A.U. poderá rescindir o contrato de venda.

MARKETING: O comprador concorda em não vender, transferir, transbordar ou de outra forma dispor dos Produtos (i) a indivíduos e/ou entidades sujeitos a sanções financeiras ou económicas; e/ou (ii) com conhecimento ou razão para acreditar que o comprador e/ou utilizador final pode utilizar os produtos para qualquer utilização final proibida (tal como em relação a armas nucleares, químicas ou biológicas ou misseis, qualquer outra utilização final militar num país sujeito a um embargo de armas ou como peças para artigos militares). Além disso, o comprador compromete-se a fornecer a ALIAXIS IBERIA S.A.U. todas as informações necessárias para cumprir as leis e regulamentos de controlo e/ou sanções à exportação.

RESERVA DE PROPRIEDADE: A ALIAXIS IBERIA S.A.U. manterá a propriedade das mercadorias entregues até ao pagamento integral do respectivo preço de compra e todas as dívidas pendentes do comprador à ALIAXIS IBERIA S.A.U. terem sido liquidadas na totalidade. Nos casos especificados no Anexo 1, a ALIAXIS IBERIA S.A.U. pode também impedir o processamento e a reventa das mercadorias entregues com efeito imediato. A declaração de rescisão do contrato pela ALIAXIS IBERIA S.A.U. será também considerada como uma anulação da autorização de reventa e de cobrança dos direitos de reventa. Nesses casos, a ALIAXIS IBERIA S.A.U. pode também exigir a devolução imediata dos bens entregues às custas do comprador.

PROIBIÇÃO DE RESPONSABILIDADE: O comprador só pode ceder a terceiros os direitos e reclamações decorrentes de contratos de venda com o consentimento prévio da ALIAXIS IBERIA S.A.U.

RESERVA: Reservamo-nos o direito de fazer alterações ao design, dimensões e unidades de embalagem dos nossos produtos sem aviso prévio.

JURISDIÇÃO: A fim de resolver quaisquer questões que possam surgir da aplicação destas Regras, tanto a ALIAXIS IBERIA S.A.U. como o comprador concordam em submeter-se aos Julgados de Paz e Tribunais relevantes, renunciando à sua própria jurisdição se qualquer outra.

LIMITAÇÕES: A reprodução total ou parcial desta lista de preços é proibida sem a autorização expressa da ALIAXIS IBERIA S.A.U. Esta lista de preços está sujeita a modificações sem aviso prévio, todos os dados e especificações técnicas são fornecidos de boa fé e não são de natureza contratual. Renunciamos a qualquer responsabilidade decorrente da aplicação do mesmo.

Somos la fuerza de todas nuestras marcas locales y un equipo global

Somos a força de todas as nossas marcas locais e uma equipa global



Aliaxis Iberia, S.A.U.

C/ del Yen, s/n - Pol. Las Atalayas
03114 Alicante, España
+34 965 109 044

alixis.es

Empresa registrada según normas



Encuentra aquí nuestra
tarifa actualizada

Consulte a nossa tabela de
preços actualizada aqui

